

CATÁLOGO UNIFORMIDADES

SACA
Uniforms

Nuestra misión:

Fabricar verticalmente y distribuir una amplia gama de uniformes de Policía, Protección Civil, Agentes Forestales, Bomberos y Vigilantes de seguridad por todo el territorio español.

Nuestra visión:

Innovar y desarrollar nuestra capacidad productiva y comercial hasta convertimos en una marca de referencia en todo el territorio español.

Nuestros valores:

Compromiso, Calidad, Competitividad, Colaboración, Esfuerzo.



Almacén de
fornituras



Almacén de
tejido



Dpto. técnico



Dpto. de
patronaje



Sección de
corte



Sección de
confección



Sección de
marcaje



Control de
calidad



Sección de
acabado



Almacén producto
acabado



Sección de
expedición

SACA UNIFORMS presenta su nuevo **CATÁLOGO UNIFORMIDADES**.

Una edición extensamente ampliada, incorporando nuevas colecciones y nuevas prendas, pensadas para cubrir todas las necesidades de vestuario corporativo de distintos organismos y entidades como **POLICÍA, PROTECCIÓN CIVIL, BOMBEROS, TÉCNICOS DE EMERGENCIAS, AGENTES FORESTALES, POLICIAS PORTUARIAS, VIGILANTES DE SEGURIDAD, EMPRESAS DE SERVICIOS PÚBLICOS...**

Ofrecemos prendas pensadas especialmente para todos estos cuerpos, adaptándose a los distintos decretos y órdenes oficiales en vigor, tanto en su diseño como en los materiales utilizados para confeccionarlas: tejidos de última generación con propiedades técnicas específicas, tejidos antibacterias, materiales y tejidos retroreflectantes de alta visibilidad, tejidos con fibras lobulares que facilitan la transpiración y evacuación del sudor, tejidos de doble capa, tejidos con membranas transpirables, tejidos hidropelentes, tejidos cortavientos...

También ofrecemos una variedad de complementos técnicos específicos para su uso en conjunto con nuestro vestuario: cinturones, fundas, guantes, calcetines, calzado...

Proporcionando con ello un servicio integral para poder ofrecer un vestuario completo.

Además incluimos un completo servicio de personalizaciones mediante carteles, escudos, galones... realizados en una amplia variedad de técnicas y materiales, adaptándonos a las necesidades de nuestros clientes. Este servicio, por tanto, nos permite entregar al cliente las prendas listas para su uso sin necesidad de recurrir a terceros para su personalización final.

En este catálogo les ofrecemos productos de alta calidad y elevado nivel técnico, acordes a los requerimientos actuales del mercado, a un precio muy competitivo, permitiendo así abarcar un amplio rango de necesidades del cliente.

Además, si el diseño o la prenda que necesita no se encuentra en este catálogo, no dude en contactar con nosotros. Estudiaremos su caso, ofreciéndole la mejor solución posible a su medida.



Ejemplo uniformidad
POLICIA



Ejemplo uniformidad
PROTECCIÓN CIVIL



Ejemplo uniformidad
VIGILANTE



Ejemplo uniformidad
AGENTE FORESTAL



Ejemplo uniformidad
BOMBEROS



Las prendas y artículos de nuestro catálogo se han clasificado por **colecciones**. Cada colección mantiene un diseño uniforme en los diferentes tipos de prendas, creando un conjunto completo que mantiene la misma **identidad visual** al combinar las diferentes prendas.

El artículo **POLO MANGA CORTA** contiene un mayor número de colecciones que el resto de artículos, sirviendo de ejemplo para el resto de prendas, por lo que, aunque no figuren en el catálogo, el resto de prendas también podrían fabricarse, bajo pedido, en cualquier colección incluida en el **POLO MANGA CORTA** (cumpliendo los requisitos específicos de pedidos mínimos y plazos de entrega).



Ejemplo colección GORBEA



Ejemplo colección MADRONA

Dentro de nuestras colecciones, algunas se han creado específicamente en función de las prendas mayormente utilizadas por los diferentes organismos en algunas comunidades autónomas:

- IBERIA: Policía Nacional
- PUIG MAJOR: Policía Local de las Islas Baleares.⁽¹⁾
- MANZANEDA: Policía Local de Galicia.⁽²⁾
- ALMANZOR: Policía Local de Castilla y León.⁽³⁾
- TEIDE: Policía Local de Canarias.⁽⁴⁾
- ATALAYA: Policía Local de Castilla La Mancha.⁽⁵⁾
- MULHACÉN: Policía Local de Andalucía y de la Comunidad Valenciana.⁽⁶⁾
- BARRACAS: Policía Local de la Comunidad Valenciana.⁽⁷⁾
- GORBEA: Policía Local del País Vasco.⁽⁸⁾
- TIBIDABO: Policía Local de Cataluña.⁽⁹⁾
- IZAÑA: Guardia Urbana de Barcelona.⁽¹⁰⁾
- ANCARES: Protección Civil de Galicia.⁽¹¹⁾
- ALOYA: Protección Civil de Galicia.⁽¹²⁾
- MADRONA: Protección Civil de Castilla La Mancha.⁽¹³⁾
- TRES REYES: Agentes Forestales de la Comunidad de Madrid.⁽¹⁴⁾
- ANETO (con modificaciones): Policía Local Extremadura.⁽¹⁵⁾

Ejemplos colecciones

..... págs. **8-17**

Instrucciones

..... págs. **18-21**

PRENDAS

Polo m/corta

..... págs. **22-35**

Polo m/larga

..... págs. **36-47**

Polo cuello cisne

..... págs. **48-55**

Jersey polar

..... págs. **56-63**

Jersey softshell

..... págs. **64-71**

Chaqueta polar

..... págs. **72-79**

Chaqueta softshell

..... págs. **80-87**

Cazadora softshell basic

..... págs. **88-97**

Cazadora softshell premium

..... págs. **98-105**

Cazadora reversible

..... págs. **106-113**

Parka 2/4 motorista

..... págs. **114-121**

Cubre pantalón motorista

..... págs. **122-125**

Parka 3/4 basic

..... págs. **126-133**

Parka 3/4 premium

..... págs. **134-141**

Chaqueta de agua premium

..... págs. **142-149**

Pantalón de agua basic

..... págs. **150-155**



Pantalón de agua premium

..... págs. **156-161**

Bermuda RONDA

..... págs. **162-163**

Pantalón RONDA

..... págs. **164-165**

Pantalón FRONTERA

..... págs. **166-167**

Pantalón BRIGADA

..... págs. **168-169**



Bermuda CAMPAÑA

..... págs. **170-171**

Pantalón CAMPAÑA

..... págs. **172-173**

Pantalón PASEO

..... págs. **174-175**

Bermuda FAENA hombre

..... págs. **176-177**

Pantalón FAENA hombre

..... págs. **178-179**

Bermuda FAENA mujer

..... págs. **180-181**

Pantalón FAENA mujer

..... págs. **182-183**

Pantalón PATRULLA

..... págs. **184-185**

Pantalón INTERVENCIÓN

..... págs. **186-187**

Pantalón ESCARCHA

..... págs. **188-189**

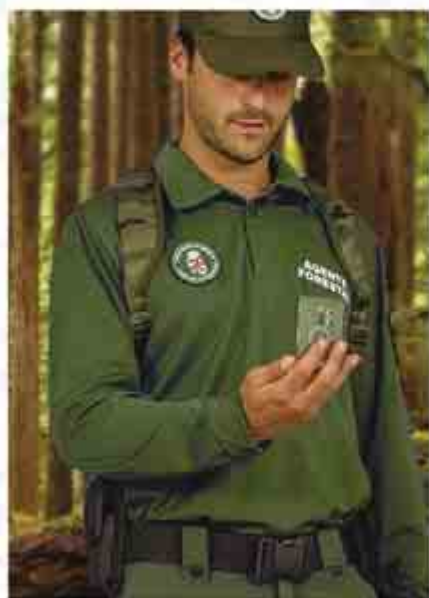

Pantalón motorista CÓNDOR

..... págs. **190-191**

Pantalón motorista HALCÓN

..... págs. **192-193**

Modificaciones PANTALONES

..... págs. **194-203**



Chaleco reflectante

..... págs. **204-211**

Chaleco emergencias

..... págs. **212-215**

Traje de gala

..... págs. **216-225**

GUERRERA págs. 216-221

PANTALÓN págs. 222-225

Gorras de gala

..... págs. **226-235**

AMERICANA págs. 226-227

GERMANA págs. 228-229

TERESIANA págs. 230-231

modificaciones gorras... págs. 232-235

Gorras

..... págs. **236-247**

COPY págs. 236-237

3 PANELES págs. 238-239

OCTOGONAL págs. 240-241

CADI págs. 242-243

modificaciones gorras... págs. 244-247



Ropa interior térmica

..... págs. **248-249**

Ropa interior termoelástica

..... págs. **250-251**

Camiseta m/corta

..... págs. **252-253**

Polo básico

..... págs. **254-255**

Tubular cuello

..... págs. **256-257**

Calcetines

..... págs. **258**

Calzado

..... págs. **259-265**

Cinturones y accesorios

..... págs. **266-272**

Protecciones motoristas

..... págs. **273**

Guantes

..... págs. **274-275**

PERSONALIZACIONES

Carteles

..... págs. **276-283**

Escudos y emblemas

..... págs. **284-301**

Tiradores de cremallera

..... págs. **302**

Parches de velcro (pelo)

..... págs. **303-307**

Numeros de agente

..... págs. **308-311**

Galones de pecho

..... págs. **312-313**

Túneles textiles

..... págs. **314-317**

Etiquetas

..... págs. **318-319**

Hombreras

..... págs. **320-321**

MODIFICACIONES

Dameros y bandas

..... págs. **322-324**

Color tejidos

..... págs. **325**

SOUVENIRS

Camisetas

..... págs. **326-327**

Sudaderas

..... págs. **328-329**

INFORMACIÓN

Tallas

..... págs. **330**

EJEMPLOS

POLICÍA

Polo c/line, Almazozor, Pantalón Faena Aneto, Gorra Octogonal Almazozor, Cinturón Gregory Aspe, Zapato Petrel Aspe.



Cazadora reversible Almazozor, Pantalón Campaña Aneto, Gorra 3 paneles Almazozor, Zapato Petrel Aspe.



POLICÍA LOCAL

Cazadora softshell premium Atalaya, Pantalón Ronda Aneto, Gorra Copy Atalaya, Cinturón Gregory Aspe, Zapato Petrel Aspe.



Polo m/corta Puig Major, Pantalón Ronda Aneto, Gorra Copy Aneto, Cinturón Gregory Aspe, Zapato Colimbo Aspe.



EJEMPLOS

POLICÍA LOCAL

Parka 3/4 basic Manzaneda. Pantalón Faena Aneto. Gorra Octogonal Aneto. Zapato Petrel Aspe.



Polo m/corta Teide. Bermuda Ronda Aneto. Gorra Octogonal Aneto. Cinturón Gregory Aspe. Zapato Colimbo Aspe.



Polo m/corta Guardarrama. Pantalón Paseo Aneto. Gorra Copy Mulhacen. Cinturón Gregory Aspe. Bota Acentor Aspe.



Cazadora softshell premium Atalaya. Pantalón Faena Aneto. Gorra Octogonal Aneto. Bota Acentor Aspe.



POLICÍA LOCAL

EJEMPLOS

POLICÍA LOCAL

Jersey softshell Aneto. Pantalón Paseo Aneto. Gorra Octogonal Aneto.
Bota Elanio Aspe.



POLICÍA MUNICIPAL

Polo cuello cine Sella. Pantalón Pabulla Aneto. Gorra Octogonal Aneto.
Cinturón Gregory Aspe. Bota Elanio Aspe.



AGENTE MUNICIPAL

Polo m/corta Gorbao. Pantalón Faena Aneto. Gorra Copy San Lorenzo.
Cinturón Gregory Aspe. Bota Acentor Aspe.



CNP

Polo m/corta Puig Majo. Pantalón Brigada Aneto. Gorra Copy Aneto.
Cinturón Gregory Aspe. Zapato Colimbo Aspe.



EJEMPLOS

GUARDIA URBANA

Polo m/corta Aneto. Bermuda Faena Aneto. Gorra Copy Aneto.
Cinturón Gregory Aspe. Zapato Colimbo Aspe.



Polo m/larga Tibidabo. Pantalón Campaña Aneto. Gorra Octogonal Aneto.
Cinturón Gregory Aspe. Bota Acenior Aspe.



POLICÍA - TRAJE de GALA

Guerrera Gala Aneto. Pantalón Gala Aneto. Gorra Gala Germana.
Zapato Petrel Aspe.



Polo m/corta Sella. Pantalón Patrulla Aneto. Gorra Copy Russell.
Cinturón Patrick Aspe. Zapato Colimbo Aspe.



EJEMPLOS

AGENTE PORTUARIO

Chaqueta polar Manzanaeda, Pantalón Ronda Aneto, Gorra 3 paneles, Aneto, Zapato Petrel Aspe.



CONTROLADOR O.R.A.

Polo m/larga Sella, Pantalón Ronda Aneto, Gorra Copy Sella, Cinturón Gregory Aspe, Zapato Petrel Aspe.



PROTECCIÓN CIVIL

Chaqueta polar Gredos, Pantalón Ronda Javalambre, Gorra Copy Pandera, Zapato Petrel Aspe.



Chaleco reflectante Tirso, Polo m/corta Javalambre, Pantalón Ronda Javalambre, Gorra Octogonal Aneto, Zapato Petrel Aspe.



EJEMPLOS

PROTECCIÓN CIVIL

Cazadora softshell basic Madriona. Pantalón Faena Aneto.
Gorra Copy Madriona. Zapato Colimbo Aspe.



Polo m/largo Ancares. Pantalón Faena Aneto. Gorra Octogonal Aneto.
Cinturón Patrick Aspe. Zapato Colimbo Aspe.



Polo m/corta Javalambre. Pantalón Campaña Aneto. Gorra Octogonal Aneto.
Cinturón exterior Patrick. Zapato Petrel Aspe.



Cazadora softshell basic Pandera. Pantalón Campaña Aneto.
Gorra Copy Aneto. Zapato Colimbo Aspe.



EJEMPLOS

EMERGENCIAS

Chaqueta agua premium Alba. Pantalón Faena Aneto.
Gorra Copy Aneto. Zapato Elanilo Aspe.



Chaqueta softshell Pandera. Pantalón Faena Aneto.
Gorra Octogonal Urbión. Zapato Petrel Aspe.



EMERGENCIAS

Paño 3/4 basic Ancanes. Pantalón Ronda Javalambre. Gorra Copy Aneto.
Bota Drama Aspe.



Chaleco reflectante Pandera. Camiseta básica Torreblanca.
Pantalón Ronda Veleza. Zapato Colimbo Aspe.



EJEMPLOS

EMERGENCIAS

Chaqueta agua premium Mulhacen. Pantalón agua basic Ancires. Zapato Colimbo Aspe.



Polo mv/corta Puig Major (marrón). Pantalón Campaña Aneto (marrón). Gorra 3 paneles Aneto (marrón). Cinturón Patrick-Aspe. Zapato Colimbo Aspe.



VIGILANTE

Cazadora softshell basic Aneto (negro). Pantalón Paseo Aspe. Gorra octogonal Aneto (negro). Bota Blatio Aspe.



Cazadora softshell basic Aneto. Pantalón Faena Aneto. Gorra octogonal Aneto. Zapato Colimbo Aspe.



EJEMPLOS

VIGILANTE

Polo m/corta Cotiella, Pantalón Campaña Aneto (marrón),
Gorra 3 paneles Aneto (marrón), Cinturón Patrick Aspe, Zapato Colimbo Aspe.



Polo m/corta Eriste, Bermuda Faena Aneto, Gorra 3 paneles Aneto,
Cinturón Gregory Aspe, Zapato Colimbo Aspe.



GUARDA RURAL

Polo m/corta Cabéñas, Pantalón Faena Aneto (marrón), Gorra Copy Aneto (marrón),
Cinturón Gordon Aspe, Zapato Colimbo Aspe.



Chaqueta softshell Cotiella, Pantalón Faena Lobo, Gorra Copy Lobo,
Bota Droma Aspe.



EJEMPLOS

AGENTE FORESTAL

Jersey polar Zarza. Pantalón Escarcho Zarza. Gorra Copy Zarza.
Bota Acentor Aspe.



BOMBEROS

Polo cisne San Lorenzo. Pantalón Faena Aneto. Gorra Copy Aneto.
Cinturón exterior Patrick. Zapato Petrel Aspe.



BOMBEROS

Polo m/corta Sagra. Pantalón Patrulla Aneto. Gorra Copy Aneto.
Cinturón Patrick Aspe. Bota Acentor Aspe.



Chaqueta softshell Cobiella. Pantalón Faena Aneto. Gorra 3 paneles Aneto.
Bota Elanio Aspe.



¿Cómo elegir o crear su prenda?

SACA Uniforms pone a su disposición un amplio catálogo de prendas, complementos y accesorios abarcando el más amplio panorama del sector. Además permite el diseño y creación de prendas a su medida y con sus particularidades específicas.

Para comprender mejor nuestro catálogo, siga estos pasos uno a uno donde le explicaremos como hacer su pedido a partir de la información que le ofrecemos:



1 Elija su prenda:



Hemos separado las prendas en tres grandes grupos: **VESTUARIO, COMPLEMENTOS Y ACCESORIOS.**

VESTUARIO: Contempla las diferentes prendas que se pueden usar para el ejercicio de la actividad, desde las más sencillas hasta las más complejas: Polo Manga Corta, Polo Manga Larga, Polo Cuello Cisne, Jersey Polar, Jersey Softshell, Chaqueta Polar, Chaqueta Softshell, Cazadora Softshell Basic, Cazadora Softshell Premium, Cazadora Reversible, Parka 2/4 Motorista, Cubre Pantalón Motorista, Parka 3/4 Premium, Parka 3/4 Basic, Chaqueta de Agua Premium, Pantalón de Agua Basic, Pantalón de Agua Premium, Bermuda y Pantalón Ronda, Pantalón Frontera, Pantalón Brigada, Bermuda y Pantalón Campaña, Pantalón Paseo, Bermuda y Pantalón Faena hombre y mujer, Pantalón Patrulla, Pantalón Intervención, Pantalón Escarcha, Pantalón Motorista Cóndor y Halcón, Chaleco Reflectante, Chaleco de Emergencias y Traje de Gala.

COMPLEMENTOS: Pequeños elementos que complementan al vestuario básico: Ropa Interior Térmica, Ropa Interior Termoelástica, Tubular Cuello, Gorra Copy, Gorra Tres Paneles, Gorra Octogonal, Gorra Boina, Gorras de Gala, Camiseta Manga Corta, Polo Básico, Calcetines, Zapatos y Botas.

ACCESORIOS: Elementos que no pertenecen al vestuario pero que son también utilizados en las labores cotidianas: Cinturones, Portaplacas, Protecciones, Guantes...

En este catálogo encontrará un capítulo para cada elemento donde se explica en profundidad cada uno de ellos. **Asegúrese qué tipo de prenda necesita** teniendo en cuenta que algunas son parecidas, como los modelos Basic /Premium o como la ropa interior Térmica /Termoelástica.

A excepción de los accesorios, cada prenda contempla diferentes colecciones en función del diseño.

2

Elija la colección:



En función de la prenda elegida, tendrá disponible un número diferente de colecciones. Las colecciones se diferencian entre si en los colores o en la combinación de colores, y pueden incluir o no diferentes elementos como dameros, trabillas, aberturas... Están diseñadas en función del organismo y/o la comunidad autónoma a las que están destinadas.

Si la prenda que desea no está dentro de estas colecciones, puede realizarla a medida a través de las diferentes modificaciones disponibles.

3

Modifique su prenda:



Cada tipo de prenda permite diferentes alteraciones en el patronaje y en el diseño de la prenda: cuellos, bolsillos, puños...

Además se pueden hacer cambios en el color del tejido de los diferentes elementos de la prenda así como añadir y/o modificar las bandas y dameros específicos de cada colección cambiando o incluyendo cualquiera de los que ofrecemos o incluso uno diseñado por usted mismo.

Todas estas posibles modificaciones quedan indicadas al final del capítulo correspondiente a cada prenda.

Si no puede crear su prenda a partir de las modificaciones establecidas, consulte con nuestro departamento comercial, donde le ofreceremos la posibilidad de crear la prenda totalmente a su medida, siempre en función de nuestras posibilidades y de la cantidad solicitada.



4

Personalice su prenda:



POLICIA

GUARDIA CIVIL



8802

Todas nuestras prendas de catálogo aparecen sin ninguna personalización. Puede solicitar que su prenda se fabrique incluyendo cualquiera de los diferentes **sistemas de personalización** que ofrecemos para así adquirir una prenda completamente terminada, lista para su uso por el usuario final.

Las personalizaciones disponibles son: **Carteles** en diferentes colores y materiales, **escudos, emblemas, números de agente, galones**. Todos ellos realizados en diferentes sistemas y materiales, abarcando todas las posibilidades necesarias para personalizar su prenda.

Además, todas nuestras personalizaciones pueden realizarse sobre **velcro**, lo que ofrece mayor versatilidad en la prenda y agiliza su plazo de fabricación, acortando los días necesarios para su confección.

5

Accesorios:

Además de prendas de vestuario y complementos, también ofrecemos una serie de accesorios como **calzado, cinturones, guantes...**

Estos accesorios se venden tal y como se describen y **no admiten ninguna modificación o personalización**. Habitualmente están en stock en nuestro almacén permitiendo un envío rápido.



6

Haga su pedido:



Una vez tenga elegidas y decididas las prendas, complementos y/o accesorios que desea adquirir, háganos llegar su pedido por email indicando claramente la prenda, colección, talla y cantidad.

Si la prenda lleva alguna modificación y/o personalización debe indicarnos de forma precisa el tipo de personalización, color, forma, posición de colocación...

Puede enviarnos fotografías y/o dibujos vectorizados de los diferentes elementos que necesite, para facilitarnos la comprensión y realización de estos elementos personalizados.

En este caso, siempre que solicite prendas modificadas y/o personalizadas, recibirá un boceto digital para confirmar que el diseño es correcto. Una vez verificado por su parte deberá hacernos llegar el boceto firmado y sellado, comenzando el proceso de fabricación.



EJEMPLO DE BOCETO DIGITAL

7

Entrega y envío de la prenda:



Nuestros plazos de entrega varían en función del tipo de prenda y de si la prenda lleva algún tipo de modificación o personalización. Las prendas tal como aparecen en el catálogo (sin personalizar) tienen un plazo de entrega rápido ya que habitualmente se encuentran en stock en nuestros almacenes. En el momento del pedido nuestro departamento comercial le indicará el plazo de entrega.

El envío se realizará a través de nuestra agencia de transporte seleccionada.



POLO MANGA CORTA



TEJIDO

Piqué transpirable, de secado rápido, con antibacterias G185



Tejido confort

El tejido piqué es ideal por su elasticidad, transpiración y ligereza.



Tejido transpirable

Favorece la ventilación gracias a su estructura.



Tejido con fibra lobular de 4 canales

Favorece la evacuación del sudor manteniendo el cuerpo seco.



Antibacterias

Mediante nanopartículas que provocan la muerte de los microorganismos, reduciendo el mal olor del sudor.



Costuras reforzadas

Costuras remalladas con 5 hilos y reforzadas con pespunte.



Material A.V. retroreflectante

Dameros y carteles con material retroreflectante de alta visibilidad (algunas colecciones).



Tejido A.V.

Tejido fluorescente de alta visibilidad (algunas colecciones).

TALLAS DISPONIBLES

estándar:

XS S M L XL XXL 3XL

especiales:

Podemos fabricar tallas especiales a petición, cumpliendo las condiciones especificadas en el apartado de modificaciones.

ELLA: Polo m/corta Mulhacén, Gorra Copy Mulhacén, Pantalón Faena Aneto, Cinturón Gregory/Ralph Aspe y Porta Tahaly Aspe

ÉL: Polo m/corta Javalambre, Gorra Copy Javalambre, Pantalón Ronda Aneto, Cinturón Patrick Aspe y Porta cargador Markel Aspe

Cuello camisero
con estructura interior
termofijada y cierre
mediante tres botones

Trabillas superiores
para sujetar el radiotransmisor
con cinta de sujeción como
refuerzo interior
(*algunas colecciones*)

Tapeta central
abotonada con estructura
interior termofijada

Abertura lateral
en el bajo, en la unión
entre trasero y delantero



Cuello reforzado
con tapacosturas interior

Hombros con hombrera
blanda con ojal y botón
(*algunas colecciones*)

Hombros reforzados
con cinta interior

Costuras reforzadas

Abertura con bolsillo interior
portabolígrafos en zona
superior de ambas mangas

Manga corta
con dobladillo de
doble puntada

Parte trasera más larga

Bajo con dobladillo
de doble puntada

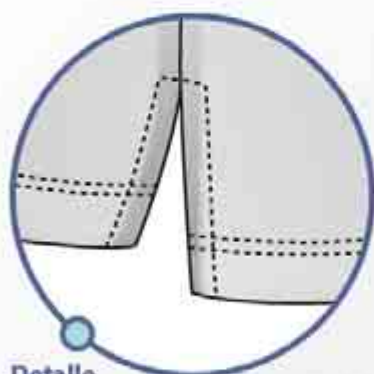
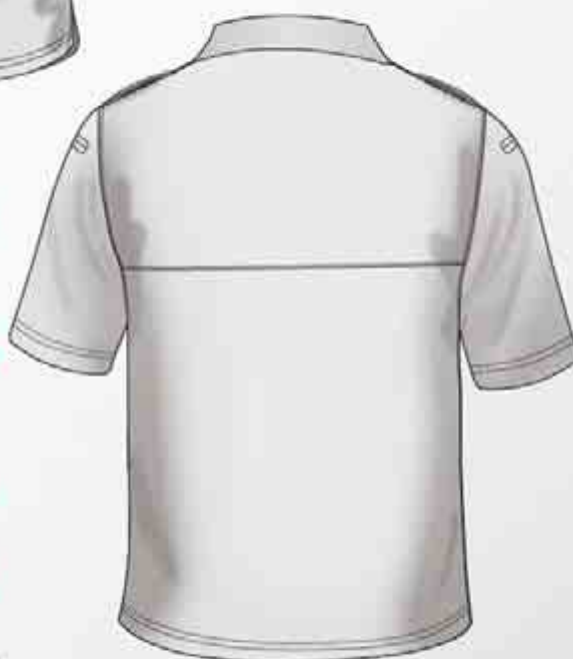

Detalle
**ABERTURA LATERAL y
TRASERO MÁS LARGO**

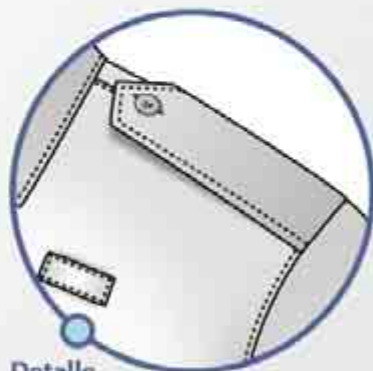

Detalle
HOMBRERA BLANDA
con ojal y cierre mediante botón
(*algunas colecciones*)

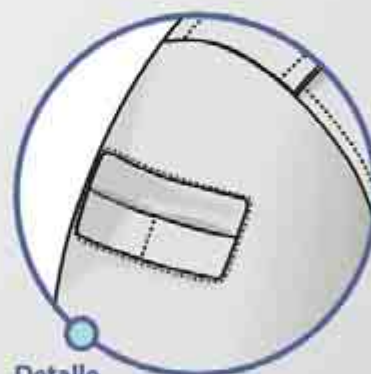

Detalle
BOLSILLO PORTABOLÍGRAFOS
en ambas mangas

COLECCIONES polo m/corta

Estas colecciones están disponibles en stock para entrega rápida tal como se definen en los dibujos, sin necesidad de realizar el pedido con una cantidad mínima. En las páginas siguientes se explican todas las modificaciones que se puede realizar en las prendas cumpliendo las condiciones especificadas.



ALBA



ANETO



CASTELLAR



CERBERA



SAGRA



IBERIA



PUIG MAJOR



ERISTE



SELLA



TORREON



RUSSELL



MANZANEDA



COVACHA



ALMANZOR



GUADARRAMA



TEIDE



ATALAYA



VELETA

COLECCIONES polo m/corta



NEVERO



IZAS



PEÑALARA



ASTAZU



GUADALUPE



GRAZALEMA



TIBIDABO



MULHACÉN



BARRACAS



CADIER



IZAÑA



GORBEA



GREDOS



PANDERA



TIRSO



JAVALAMBRE



JALAMA



ARNALES

COLECCIONES polo m/corta





TRES REYES



COTIELLA



ZARZA



COLMENAS



SOLANA



BERNIA



BALAITUS



SAN LORENZO



SANTA BARBARA

MODIFICACIONES polo m/corta

Las diferentes colecciones de POLO MANGA CORTA se ofrecen en stock tal como aparecen en el catálogo, con un diseño y patrón prefijado sin cantidad mínima de pedido. Además, ofrecemos la posibilidad de modificar la prenda a su gusto cambiando cualquiera de las siguientes opciones, siempre cumpliendo unas condiciones especiales:

- El pedido mínimo es de 20 unidades, con la posibilidad de las siguientes reposiciones:

CANTIDAD PRIMER PEDIDO	REPOSICIONES SIN CANTIDAD MINIMA	CANTIDAD PRIMER PEDIDO	REPOSICIONES SIN CANTIDAD MINIMA	CANTIDAD PRIMER PEDIDO	REPOSICIONES SIN CANTIDAD MINIMA
20-50 uds.	1 vez	51-100 uds.	2 veces	+ de 100 uds.	3 veces

- El plazo de fabricación para las prendas modificadas es de 4 a 7 semanas aproximadamente a partir de la confirmación del pedido. En el momento de confirmar el pedido nuestro departamento comercial le confirmará el plazo de entrega para el pedido en concreto.

Las opciones disponibles para modificar a su medida cualquier colección de la prenda POLO MANGA CORTA son las siguientes. Para otras modificaciones no contempladas consulte con nuestro departamento comercial.

HOMBROS:

La mayoría (no todas) de nuestras colecciones de POLO MANGA CORTA incluyen hombrera textil sencilla con cierre de botón (2) que permite la colocación de galones y túneles. Puede elegir diferentes tipos de hombrera y cierre o bien eliminarla.

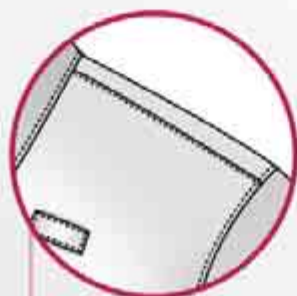

1-SIN HOMBRERA

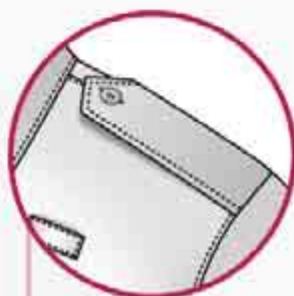

2-HOMBRERA SENCILLA

Con botón

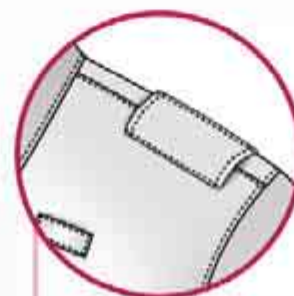

3-HOMBRO CON TÚNEL

Para colocar hombrera rígida



4-HOMBRERA DOBLE

Con botón



5-HOMBRERA DOBLE

Con corchete metálico a presión



6-HOMBRERA SENCILLA

Con velcro

CANESÚS:

Partiendo de nuestra posición estándar puede cambiar la altura del canesú, más alto o más bajo.



1-CANESÚ DELANTERO

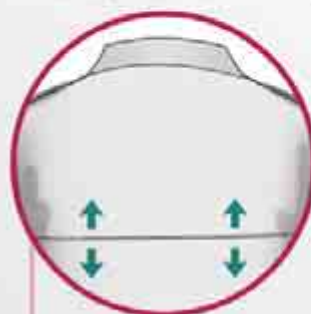

2-CANESÚ TRASERO

BOLSILLO EN MANGAS:

La mayoría de colecciones de POLO MANGA CORTA incluyen bolsillo con vivo en ambas mangas (2). Ofrecemos la posibilidad de eliminar este bolsillo o de cambiarlo por otro tipo de bolsillo diferente. Esta modificación se puede aplicar a una o a ambas mangas a su elección.



1-MANGA SIN BOLSILLO



2-BOLSILLO CON VIVO

Compartimentado en dos.
El vivo puede ir en un color a contraste



3-BOLSILLO DE PLASTÓN

Aproximadamente 6,5 x 15 cm



4-BOLSILLO DE PLASTÓN DOBLE

Compartimentado en dos
Aproximadamente 8 x 15 cm



5-BOLSILLO DE PLASTÓN GRANDE DOBLE

Con espacio para colocar un escudo y un compartimento para el bolígrafo. Aproximadamente 3 + 9,5 x 12,5 cm

BOLSILLO EN PECHO:

La mayoría de nuestras colecciones de POLO MANGA CORTA no incluyen bolsillo en el pecho (1). Ofrecemos la posibilidad de diferentes tipos de bolsillo. Además se puede decidir si quiere los bolsillos sólo en pecho derecho, sólo en pecho izquierdo o en ambos lados.



1-SIN BOLSILLO



2-BOLSILLO EN PECHO

De tipo parche



3-BOLSILLO EN PECHO

De tipo parche con tapeta.
Cierre con ojal y botón



4-BOLSILLO EN PECHO

De tipo parche con tabla y tapeta.
Cierre con ojal y botón

MODIFICACIONES polo m/corta

TRABILLAS:

La mayoría de nuestros POLOS MANGA CORTA incluyen trabillas en los hombros que permiten la sujeción del radiotransmisor (2). Puede elegir si quiere trabillas o no, la posición e incluso la longitud o el tipo de trabilla, incluyendo varios modelos para alfiler o imperdible.

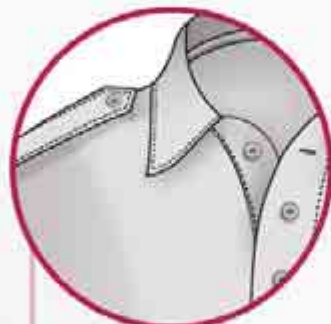

1-SIN TRABILLAS

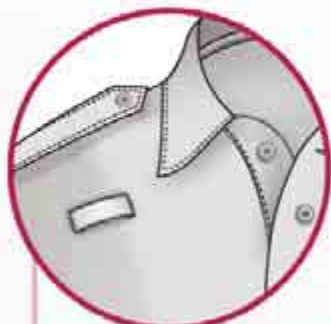

2-TRABILLA ABIERTA ESTÁNDAR

Paso de 3,5 cm aprox.



3-TRABILLA ABIERTA LARGA

Paso de 5 cm aprox.

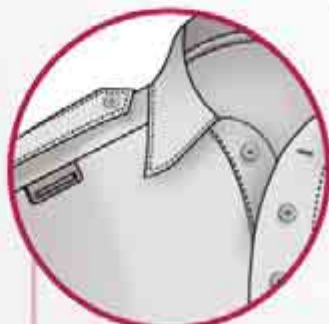

4-TRABILLA

Flexible en costura

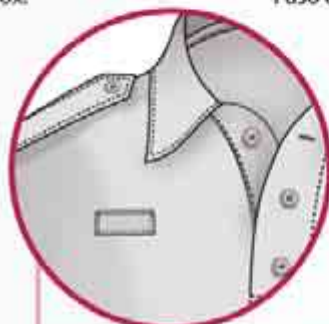

5-TRABILLA CERRADA COSIDA

Cosida en todo su contorno

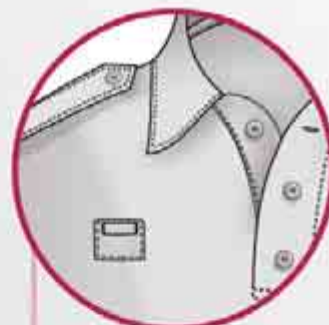

6-TRABILLA PARA PASADOR

En forma de canuto para fijar un imperdible o pasador

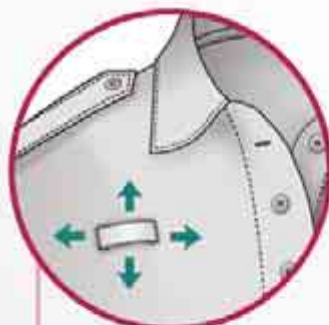

7-TRABILLA POSICIÓN VARIABLE

Se puede colocar en cualquier sitio del polo

TERMINACIÓN MANGA:

Nuestros POLO MANGA CORTA están confeccionados en su mayoría con la terminación del mismo color y tejido que la manga (1). Se puede solicitar que sea de color diferente (2) o que se cambie por tira de tricotosa (3).



1-BAJO MANGA

Normal



2-BAJO MANGA

Color distinto a manga



3-BAJO MANGA

Tricotosa

CUELLOS:

Partiendo del cuello POLO MANGA CORTA estándar (1) con el que están confeccionados la mayoría de nuestros POLOS MANGA CORTA, puede elegir entre cualquiera de las siguientes opciones de cuello disponibles:

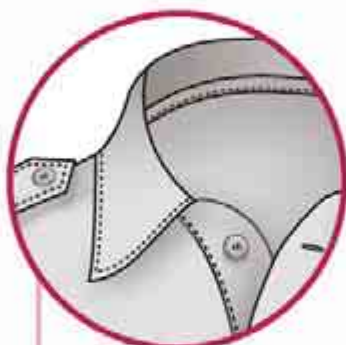

1-CUELLO POLO

Sin botones en los picos

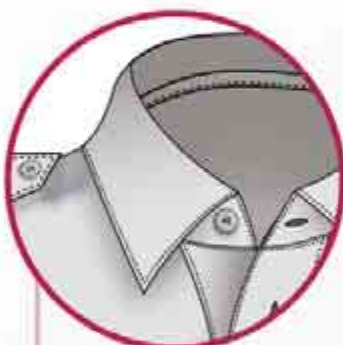

2-CUELLO CAMISERO

Con sobrecuello
Sin botones en los picos

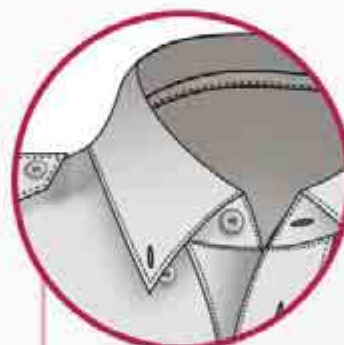

3-CUELLO CAMISERO

Con sobrecuello
Con botones en los picos

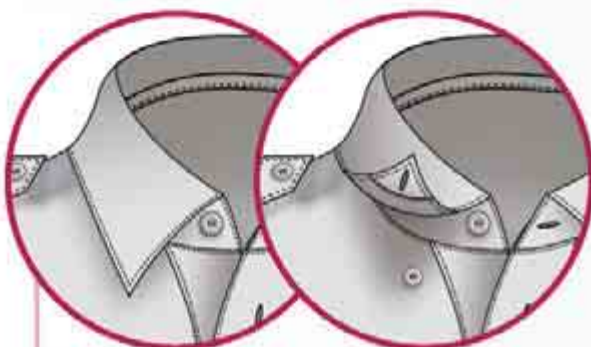

4-CUELLO CAMISERO

Con sobrecuello
Con botones ocultos en los picos

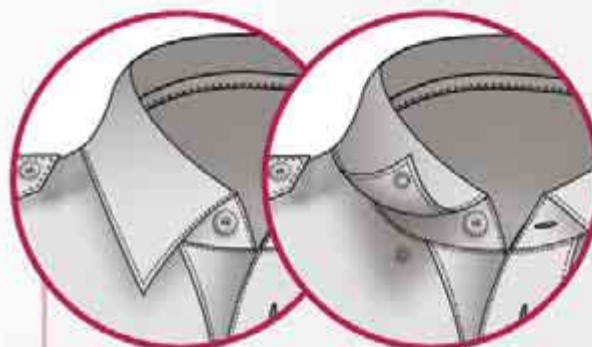

5-CUELLO CAMISERO

Con sobrecuello
Con corchetes ocultos en los picos

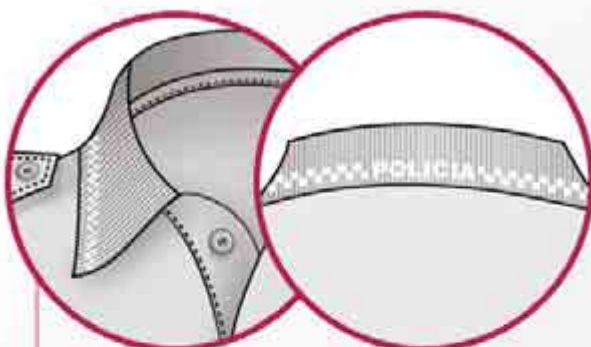

6-CUELLO DE TRICOTOSA

Personalizado con damero policia



7-CUELLO MAO

Con cremallera
Con camiseta interior simulada



8-CUELLO MAO

Con botones

MODIFICACIONES polo m/corta

LATERALES:

La mayoría de las colecciones de POLO MANGA CORTA están confeccionadas con abertura lateral en el bajo y con la parte trasera más larga que la delantera (1). También ofrecemos la posibilidad de eliminar la abertura (3) o bien de dejar delantero y trasero de igual longitud (2).

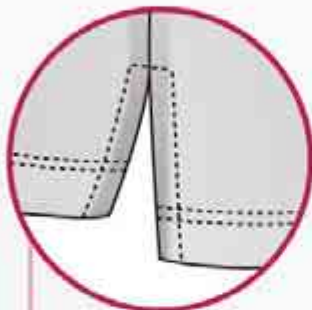

1-LATERALES CON ABERTURA
Parte trasera más larga que la delantera

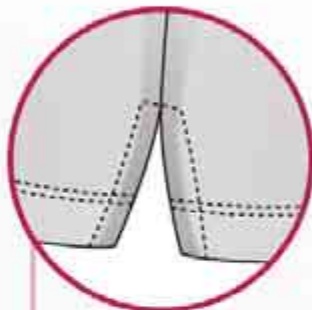

2-LATERALES CON ABERTURA
Mismo largo delante y detrás

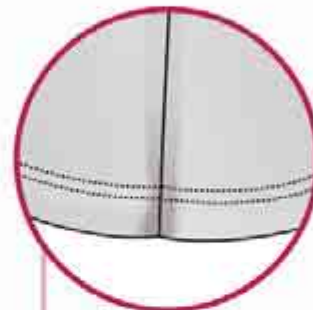

3-LATERALES SIN ABERTURA
Mismo largo delante y detrás

TAPETA DELANTERA:

En función del tipo de tapeta frontal, el delantero puede presentar tapeta simulada (2) con botones fijos o con abertura inferior (3). La mayoría de nuestras colecciones se presentan sin abertura (1).

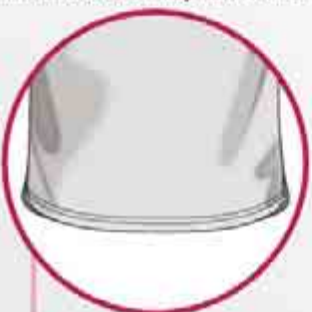

1-SIN ABERTURA

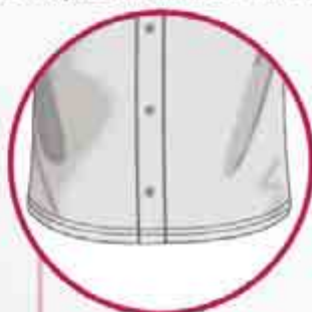

2-TAPETA SIMULADA
Con botones fijos

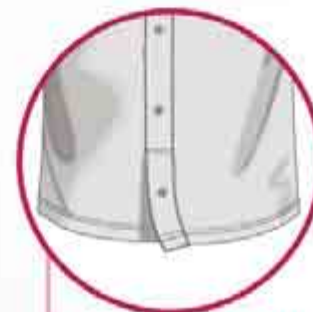

3-TAPETA CON ABERTURA INFERIOR

TALLAJES Y PATRONES:

Las colecciones de stock se ofrecen en tallajes estándar y forma recta unisex.

Existen tallas especiales pequeñas o grandes disponibles bajo pedido.

Todas las tallas, tanto estándar como especiales, pueden solicitarse con una largura diferente a la estándar, más corta o más larga.

Además existe la opción de elegir un patrón de mujer que ofrece una forma adaptada al cuerpo femenino, más entallado y con el cierre del cuello en sentido opuesto.

	TALLAS DISPONIBLES											
	ESPECIALES PEQUEÑAS	ESTÁNDAR									ESPECIALES GRANDES	
LARGO ESPECIAL												-3 cm
LARGO ESTÁNDAR	XXS	XS	S	M	L	XL	2XL	3XL	4XL	5XL	6XL	
LARGO ESPECIAL			+3 cm	+6 cm	+9 cm	+12 cm	+15 cm					



PATRÓN UNISEX
Forma recta



PATRÓN MUJER
Forma adaptada al cuerpo femenino

CAMBIO DE COLOR DE LOS TEJIDOS:

- Puede cambiar el color o los colores de los tejidos en toda la prenda o en alguna parte de ella, por ejemplo: canesú, cuello, tapeta, etc. También se ofrece la posibilidad de cambiar de color los botones.

- Puede elegir entre los siguientes colores:



* El tono azul intermedio utilizado en nuestras colecciones de POLO MANGA CORTA es el AZUL TROPICAL; ofrecemos un tono un poco más claro: AZUL CORAL (indicado para Canarias) y un tono un poco más oscuro: AZUL ELÉCTRICO (indicado para Castilla y León).

** El tono azul marino utilizado en nuestras colecciones de POLO MANGA CORTA es el AZUL MARINO ORIÓN; ofrecemos un tono más oscuro (casi negro): AZUL MARINO ABISAL.

MODIFICACIÓN DE DAMEROS:

Las diferentes colecciones de POLO MANGA CORTA se ofrecen en stock tal como aparecen en el catálogo, con los dameros fijos en función de la colección.

Podemos modificar, añadir y/o quitar cualquier damero en pecho, espalda, cuello y mangas.



Para más información ver páginas 322-324.

PERSONALIZACIONES:

Las diferentes colecciones de POLO MANGA CORTA se ofrecen en stock sin carteles, escudos u otros elementos de personalización.

Podemos personalizar su prenda POLO MANGA CORTA añadiendo cualquiera de nuestros elementos de personalización: carteles, escudos, emblemas, parches de velcro, números de agente, galones...

Para más información ver páginas 276-321.



POLO MANGA LARGA



ELLA: Polo m/corta Sella, Gorra
Copy Sella, Pantalón Ronda Aneto,
Cinturón Patrick Aspe

TEJIDO

Piqué perchado interior, transpirable, térmico, con antibacterias G200



Protección térmica

Los tejidos utilizados son ideales para obtener una protección térmica moderada.



Tejido perchado

Interior perchado que ayuda a mantener la temperatura corporal.



Tejido transpirable

Favorece la ventilación gracias a su estructura.



Antibacterias

Mediante nanopartículas que provocan la muerte de los microorganismos, reduciendo el mal olor del sudor.



Costuras reforzadas

Costuras remalladas con 5 hilos y reforzadas con pespunte.



Material A.V. retrorreflectante

Dameros y carteles con material retrorreflectante de alta visibilidad (algunas colecciones).



Tejido A.V.

Tejido fluorescente de alta visibilidad (algunas colecciones).

TALLAS DISPONIBLES

estándar:

XS S M L XL XXL 3XL

especiales:

Podemos fabricar tallas especiales a petición, cumpliendo las condiciones especificadas en el apartado de modificaciones.

Cuello camisero
con cierre mediante
tres botones

Trabillas superiores
para sujetar el radiotransmisor
con cinta de sujeción como
refuerzo interior
(*algunas colecciones*)

Tapeta central
abotonada con estructura
interior termofijada

Abertura lateral
en el bajo, en la unión
entre trasero y delantero



Cuello reforzado
con tapacosturas interior

Hombros con hombrera
blanda con ojal y botón
(*algunas colecciones*)

Hombros reforzados
con cinta interior

Manga larga
con puño

Abertura con bolsillo interior
portabolígrafos en zona
superior de ambas mangas

Costuras reforzadas

Parte trasera
más larga

Bajo con dobladillo
de doble puntada

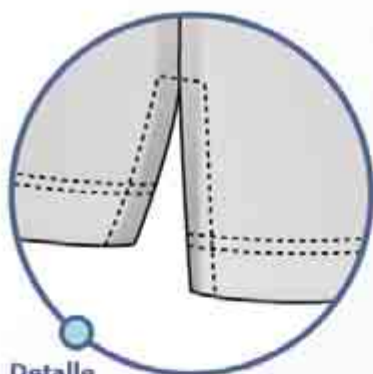

Detalle
**ABERTURA LATERAL y
TRASERO MÁS LARGO**

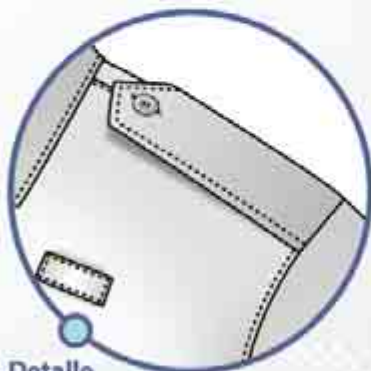

Detalle
HOMBRERA BLANDA
con ojal y cierre mediante botón
(*algunas colecciones*)

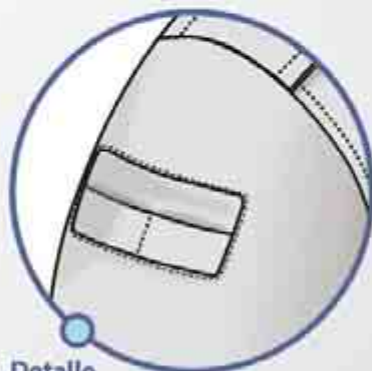

Detalle
BOLSILLO PORTABOLÍGRAFOS
en ambas mangas

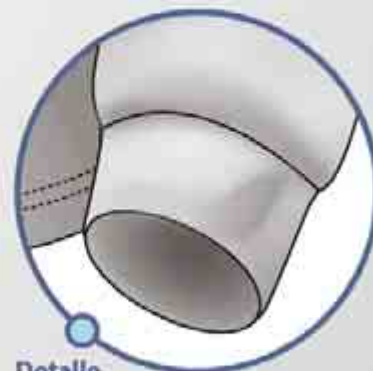

Detalle
MANGA LARGA
con puño

COLECCIONES polo m/larga

Estas colecciones están disponibles en stock para entrega rápida tal como se definen en los dibujos, sin necesidad de realizar el pedido con una cantidad mínima. En las páginas siguientes se explican todas las modificaciones que se puede realizar en las prendas cumpliendo las condiciones especificadas.



ALBA



ANETO



CASTELLAR



PUIG MAJOR



SELLA



TORREON



RUSSELL



MANZANEDA



COVACHA



ALMANZOR



ATALAYA



VELETA



NEVERO



IZAS



PEÑALARA



ASTAZU



GUADALUPE



GRAZALEMA

COLECCIONES polo m/larga



MULHACEN



BARRACAS



GORBEA



GREDOS



PANDERA



TIRSO



JAVALAMBRE



ANCARES



MONCAYO



LOBO



TRES REYES



COTIELLA



ZARZA



SOLANA



BERNIA



BALAITUS



SAN LORENZO



SANTA BARBARA

MODIFICACIONES polo m/larga

Las diferentes colecciones de POLO MANGA LARGA se ofrecen en stock tal como aparecen en el catálogo, con un diseño y patrón prefijado sin cantidad mínima de pedido. Además, ofrecemos la posibilidad de modificar la prenda a su gusto cambiando cualquiera de las siguientes opciones, siempre cumpliendo unas condiciones especiales:

- El pedido mínimo es de 20 unidades, con la posibilidad de las siguientes reposiciones:

CANTIDAD PRIMER PEDIDO	REPOSICIONES SIN CANTIDAD MÍNIMA	CANTIDAD PRIMER PEDIDO	REPOSICIONES SIN CANTIDAD MÍNIMA	CANTIDAD PRIMER PEDIDO	REPOSICIONES SIN CANTIDAD MÍNIMA
20-50 uds.	1 vez	51-100 uds.	2 veces	+ de 100 uds.	3 veces

- El plazo de fabricación para las prendas modificadas es de 4 a 7 semanas aproximadamente a partir de la confirmación del pedido. En el momento de confirmar el pedido nuestro departamento comercial le confirmará el plazo de entrega para el pedido en concreto.

Las opciones disponibles para modificar a su medida cualquier colección de la prenda POLO MANGA LARGA son las siguientes. Para otras modificaciones no contempladas consulte con nuestro departamento comercial.

HOMBROS:

La mayoría (no todas) de nuestras colecciones de POLO MANGA LARGA incluyen hombreira textil sencilla con cierre de botón (2) que permite la colocación de galones y túneles. Puede elegir diferentes tipos de hombreira y cierre o bien eliminarla.

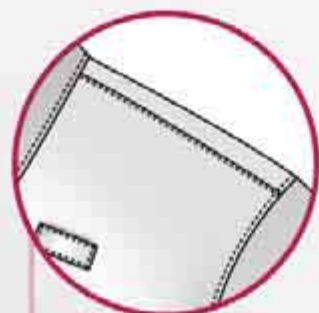

1-SIN HOMBREIRA

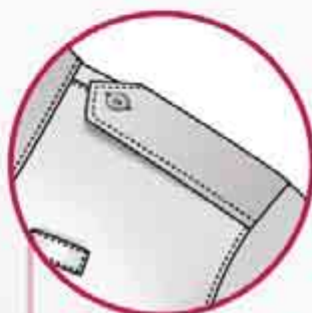

2-HOMBREIRA SENCILLA
Con botón

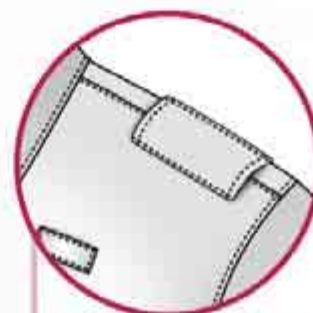

3-HOMBRO CON TÚNEL
Para colocar hombreira rígida



4-HOMBREIRA DOBLE
Con botón



5-HOMBREIRA DOBLE
Con corchete metálico a presión



6-HOMBREIRA SENCILLA
Con velcro

CANESÚS:

Partiendo de nuestra posición estándar puede cambiar la altura del canesú, más alto o más bajo.



1-CANESÚ DELANTERO

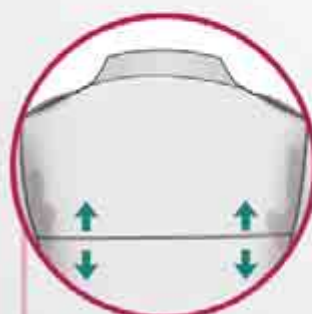

2-CANESÚ TRASERO

BOLSILLO EN MANGAS:

La mayoría de colecciones de POLO MANGA LARGA incluyen bolsillo interior con vivo en ambas mangas (2). Ofrecemos la posibilidad de eliminar este bolsillo o de cambiarlo por otro tipo de bolsillo diferente. Esta modificación se puede aplicar a una o a ambas mangas a su elección.



1-MANGA SIN BOLSILLO



2-BOLSILLO CON VIVO

Compartimentado en dos
El vivo puede ir en un color a contraste



3-BOLSILLO DE PLASTÓN

Aproximadamente 6,5 x 15 cm



4-BOLSILLO DE PLASTÓN DOBLE

Compartimentado en dos
Aproximadamente 8 x 15 cm



5-BOLSILLO DE PLASTÓN GRANDE DOBLE

Con espacio para colocar un escudo y un compartimento para el bolígrafo. Aproximadamente 3 + 9,5 x 12,5 cm

BOLSILLO EN PECHO:

La mayoría de nuestras colecciones de POLO MANGA LARGA no incluyen bolsillo en el pecho (1). Ofrecemos la posibilidad de diferentes tipos de bolsillo. Además se puede decidir si quiere los bolsillos sólo en pecho derecho, sólo en pecho izquierdo o en ambos lados.



1-SIN BOLSILLO



2-BOLSILLO EN PECHO

De tipo parche



3-BOLSILLO EN PECHO

De tipo parche con tapeta.
Cierre con ojal y botón



4-BOLSILLO EN PECHO

De tipo parche con tabla y tapeta.
Cierre con ojal y botón

CUELLOS:

Partiendo del cuello polo estándar (1) con el que están confeccionados la mayoría de nuestros POLOS MANGA LARGA, puede elegir entre cualquiera de las siguientes opciones de cuello disponibles:



1-CUELLO POLO

Sin botones en los picos



2-CUELLO CAMISERO

Con sobrecuello
Sin botones en los picos

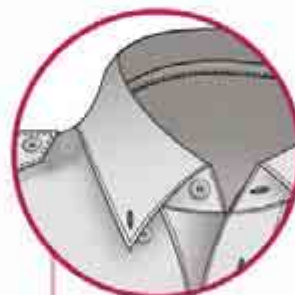

3-CUELLO CAMISERO

Con sobrecuello
Con botones en los picos

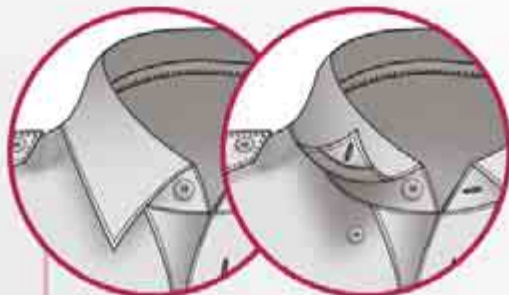

4-CUELLO CAMISERO

Con sobrecuello
Con botones ocultos en los picos

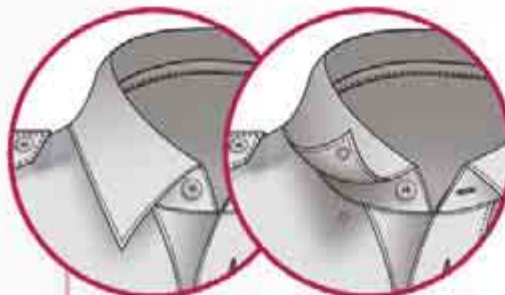

5-CUELLO CAMISERO

Con sobrecuello
Con corchetes ocultos en los picos

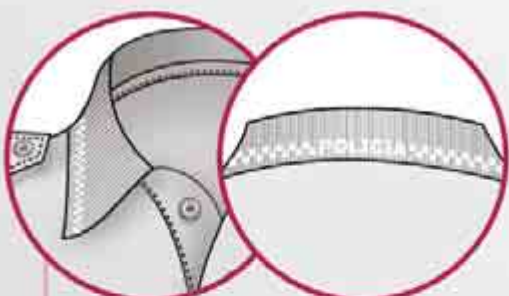

6-CUELLO DE TRICOTSA

Personalizado con damero policia



7-CUELLO MAO

Con cremallera
Con camiseta interior simulada



8-CUELLO MAO

Con botones

TRABILLAS:

La mayoría de nuestros POLOS MANGA LARGA incluyen trabillas en los hombros (2) que permiten la sujeción del radio-transmisor. Puede elegir si quiere trabillas o no, la posición e incluso la longitud o el tipo de trabilla, incluyendo varios modelos para alfiler o imperdible.

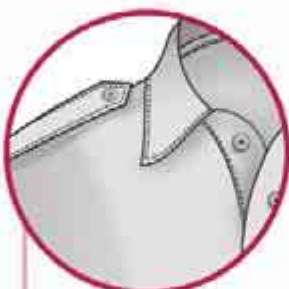

1-SIN TRABILLAS



2-TRABILLA ABIERTA ESTÁNDAR

Paso de 3,5 cm aprox.



3-TRABILLA ABIERTA LARGA

Paso de 5 cm aprox.



4-TRABILLA

Flexible en costura

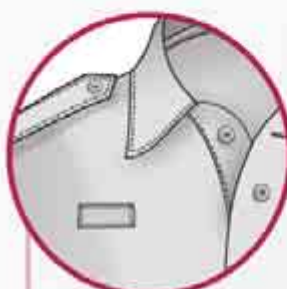

5-TRABILLA CERRADA COSIDA

Cosida en todo su contorno



6-TRABILLA PARA PASADOR

En forma de canuto para fijar un imperdible o pasador



7-TRABILLA POSICIÓN VARIABLE

Se puede colocar en cualquier sitio del polo

PUÑOS:

Nuestros POLOS MANGA LARGA están confeccionados con puño sencillo del mismo tejido (1). Se ofrece la posibilidad de elegir otro tipo de puño.



1-PUÑO SENCILLO

Del mismo tejido



2-PUÑO CANALÉ

Tejido más elástico



3-PUÑO CAMISERO

Con tapeta y botones

MODIFICACIONES polo m/larga

LATERALES:

La mayoría de las colecciones de POLO MANGA LARGA están confeccionadas con abertura lateral y con la parte trasera más larga que la delantera (1). También ofrecemos la posibilidad de eliminar la abertura (3) o bien de dejar delantero y trasero de igual longitud (2).

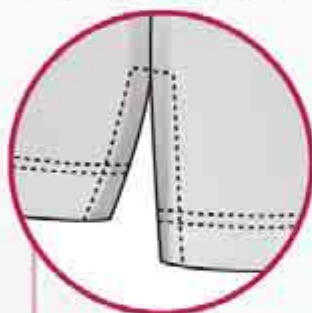

1-LATERALES CON ABERTURA

Parte trasera más larga que la delantera



2-LATERALES CON ABERTURA

Mismo largo delante y detrás

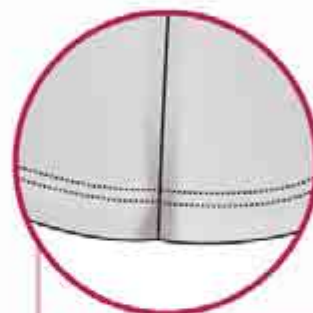

3-LATERALES SIN ABERTURA

Mismo largo delante y detrás

TAPETA DELANTERA:

En función del tipo de tapeta frontal, el delantero puede presentar tapeta simulada con botones fijos (2) o con abertura inferior (3).



1-SIN ABERTURA

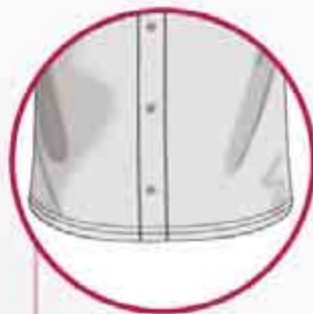

2-TAPETA SIMULADA

Con botones fijos

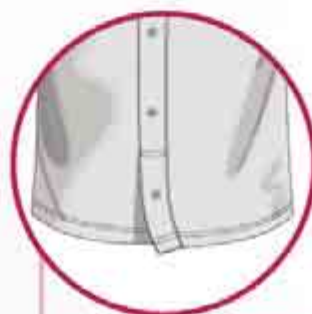

3-TAPETA CON ABERTURA INFERIOR

TALLAJES Y PATRONES:

Las colecciones de stock se ofrecen en tallajes estándar y forma recta unisex.

Existen tallas especiales pequeñas o grandes disponibles bajo pedido.

Todas las tallas, tanto estándar como especiales, pueden solicitarse con una largura diferente a la estándar, más corta o más larga. También se puede modificar la longitud de la manga, haciéndola más larga o más corta respecto a la estándar. Además existe la opción de elegir un patrón de mujer que ofrece una forma adaptada al cuerpo femenino, más entallado y con el cierre del cuello en sentido opuesto.

	TALLAS DISPONIBLES											
	ESPECIALES PEQUEÑAS	ESTÁNDAR									ESPECIALES GRANDES	
LARGO ESPECIAL												-3 cm
LARGO ESTÁNDAR	XXS	XS	S	M	L	XL	2XL	3XL	4XL	5XL	6XL	
LARGO ESPECIAL			+3 cm	+6 cm	+9 cm	+12 cm	+15 cm					
MANGA ESPECIAL			-2 cm / +2 cm	+4 cm	+6 cm	+8 cm	+10 cm					



PATRÓN UNISEX

Forma recta



PATRÓN MUJER

Forma adaptada al cuerpo femenino

TIPO DE TEJIDOS Y CAMBIO DE COLOR:

Las diferentes colecciones de POLO MANGA LARGA se ofrecen en stock fabricadas con tejido Piqué perchado interior G200. Además ofrecemos la opción de fabricar estas colecciones en tejido Piqué no perchado G185 (el que usamos para el POLO MANGA CORTA).

No se pueden combinar distintos tipos de tejido en un mismo polo (o todo el polo Piqué perchado o todo el polo Piqué no perchado).

En función del tejido elegido tenemos disponibles un surtido diferente de colores:

TEJIDO	COLOR									
PIQUÉ PERCHADO						<td></td> <td></td> <td></td> <td></td>				
	PIQUÉ NO PERCHADO									
		<td></td> <td></td> <td></td>								

* El tono azul intermedio utilizado en el tejido PIQUÉ NO PERCHADO es el AZUL TROPICAL; ofrecemos un tono un poco más claro: AZUL CORAL (indicado para Canarias) y un tono un poco más oscuro: AZUL ELÉCTRICO (indicado para Castilla y León).

** El tono azul marino utilizado en ambos tejidos, PIQUÉ PERCHADO Y PIQUÉ NO PERCHADO es el AZUL MARINO ORIÓN; ofrecemos un tono más oscuro (casi negro): AZUL MARINO ABISAL.

MODIFICACIÓN DE DAMEROS:

Las diferentes colecciones de POLO MANGA LARGA se ofrecen en stock tal como aparecen en el catálogo, con los dameros fijos en función de la colección.

Podemos modificar, añadir y/o quitar cualquier damero en pecho, espalda, cuello y mangas.

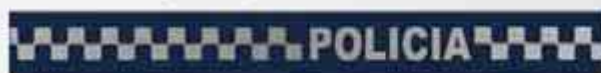

Para más información ver páginas 322-324.

PERSONALIZACIONES:

Las diferentes colecciones de POLO MANGA LARGA se ofrecen en stock sin carteles, escudos u otros elementos de personalización.

Podemos personalizar su prenda POLO MANGA LARGA añadiendo cualquiera de nuestros elementos de personalización: carteles, escudos, emblemas, parches de velcro, números de agente, galones...

Para más información ver páginas 276-321.





TEJIDO

Interlock transpirable, térmico, con antibacterias G220



Protección térmica

Los tejidos utilizados son ideales para obtener una protección térmica moderada.



Tejido transpirable

Favorece la ventilación gracias a su estructura.



Tejido doble

Tejido especial de doble capa.



Tejido confort

El tejido interlock es ideal por su elasticidad, transpiración y ligereza.



Antibacterias

Mediante nanopartículas que provocan la muerte de los microorganismos, reduciendo el mal olor del sudor.



Costuras reforzadas

Costuras remalladas con 5 hilos y reforzadas con pespunte.



Material A.V. retrorreflectante

Dameros y carteles con material retrorreflectante de alta visibilidad (algunas colecciones).



Tejido A.V.

Tejido fluorescente de alta visibilidad (algunas colecciones).

ELLA: Polo cuello cisne Almazor, Gorra 8 Picos Almazor, Pantalón Faena Aneto, Cinturón Gregory/Ralph Aspe

EL: Polo cuello cisne San Lorenzo, Gorra Copy Aneto, Pantalón Faena Aneto, Cinturón Patrick Aspe

TALLAS DISPONIBLES

estándar:

XS S M L XL XXL 3XL

especiales:

Podemos fabricar tallas especiales a petición, cumpliendo las condiciones especificadas en el apartado de modificaciones.

Cuello cisne
de doble capa

Abertura con cremallera
corta hasta medio pecho

Trabillas superiores
para sujetar el radiotransmisor
con cinta de sujeción como
refuerzo interior
(*algunas colecciones*)

Manga larga
con puño



Cuello reforzado
con tapacosturas interior

Hombros reforzados
con cinta interior

Hombros con hombrera
blanda con ojal y botón
(*algunas colecciones*)

Camiseta interior simulada
visible con la cremallera
abierta

Abertura con bolsillo interior
portabolígrafos en zona
superior de ambas mangas

Costuras reforzadas

Bajo con dobladillo
de doble puntada



Detalle
CAMISETA INTERIOR SIMULADA

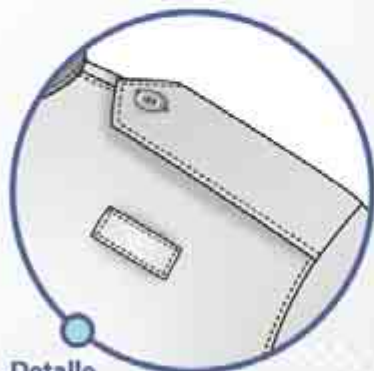

Detalle
HOMBRERA BLANDA
con ojal y cierre mediante botón
(*algunas colecciones*)

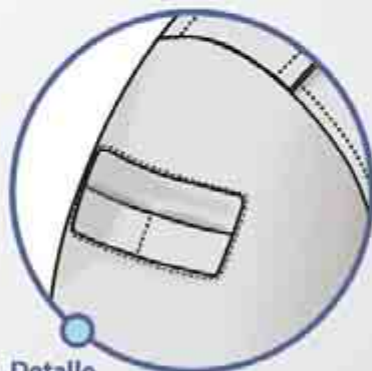

Detalle
BOLSILLO PORTABOLÍGRAFOS
en ambas mangas

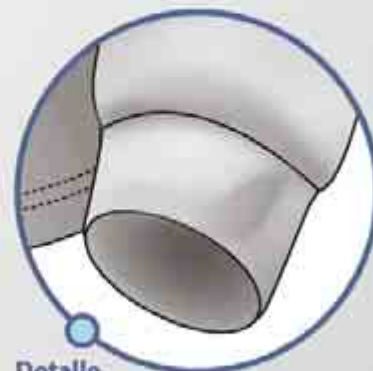

Detalle
MANGA LARGA
con puño

COLECCIONES polo cuello cisne

Estas colecciones están disponibles en stock para entrega rápida tal como se definen en los dibujos, sin necesidad de realizar el pedido con una cantidad mínima. En las páginas siguientes se explican todas las modificaciones que se puede realizar en las prendas cumpliendo las condiciones especificadas.



ALBA



ANETO



CASTELLAR



SELLA



RUSSELL



MANZANEDA



COVACHA



ALMANZOR



ATALAYA



VELETA



IZAS



GUADALUPE



MODIFICACIONES polo cuello cisne

Las diferentes colecciones de POLO CUELLO CISNE se ofrecen en stock tal como aparecen en el catálogo, con un diseño y patrón prefijado sin cantidad mínima de pedido. Además, ofrecemos la posibilidad de modificar la prenda a su gusto cambiando cualquiera de las siguientes opciones, siempre cumpliendo unas condiciones especiales:

- El pedido mínimo es de 20 unidades, con la posibilidad de las siguientes reposiciones:

CANTIDAD PRIMER PEDIDO	REPOSICIONES SIN CANTIDAD MÍNIMA	CANTIDAD PRIMER PEDIDO	REPOSICIONES SIN CANTIDAD MÍNIMA	CANTIDAD PRIMER PEDIDO	REPOSICIONES SIN CANTIDAD MÍNIMA
20-50 uds.	1 vez	51-100 uds.	2 veces	+ de 100 uds.	3 veces

- El plazo de fabricación para las prendas modificadas es de 4 a 7 semanas aproximadamente a partir de la confirmación del pedido. En el momento de confirmar el pedido nuestro departamento comercial le confirmará el plazo de entrega para el pedido en concreto.

Las opciones disponibles para modificar a su medida cualquier colección de la prenda POLO CUELLO CISNE son las siguientes. Para otras modificaciones no contempladas consulte con nuestro departamento comercial

TRABILLAS:

La mayoría de nuestros POLOS CUELLO CISNE incluyen trabillas en los hombros que permiten la sujeción del radiotransmisor (2). Puede elegir si quiere trabillas o no, la posición e incluso la longitud o el tipo de trabilla, incluyendo varios modelos para alfiler o impermeable.

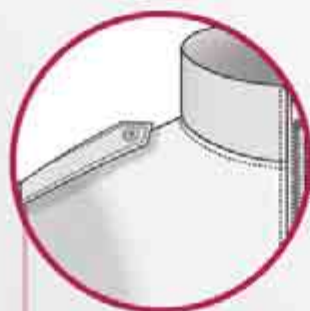

1-SIN TRABILLAS



2-TRABILLA ABIERTA ESTÁNDAR

Paso de 3,5 cm aprox.

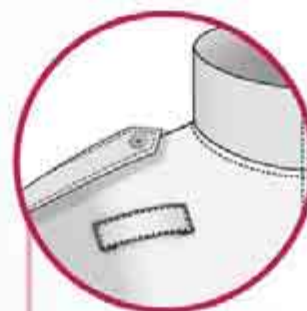

3-TRABILLA ABIERTA LARGA

Paso de 5 cm aprox.

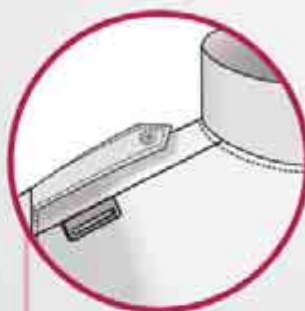

4-TRABILLA

Flexible en costura

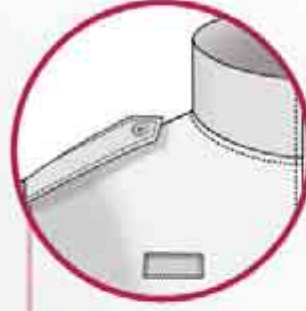

5-TRABILLA CERRADA COSIDA

Cosida en todo su contorno

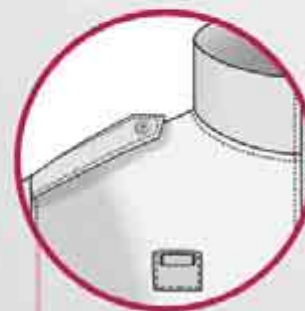

6-TRABILLA PARA PASADOR

En forma de canuto para fijar un impermeable o pasador

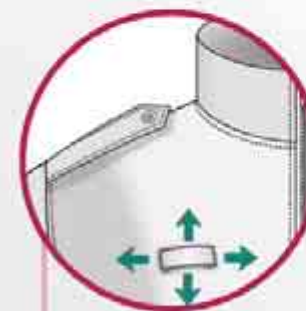

7-TRABILLA POSICIÓN VARIABLE

Se puede colocar en cualquier sitio del polo

CUELLO:

Nuestras colecciones de POLO CUELLO CISNE incluyen camiseta interior simulada (2). Se ofrece la posibilidad de incluir una tapeta interior o eliminar ambas opciones (sin tapeta ni camiseta interior simulada).



1-CUELLO

Sin camiseta interior ni tapeta



2-CUELLO

Con camiseta interior simulada



3-CUELLO

Con tapeta interior

CANESÚS:

Partiendo de nuestra posición estándar puede cambiar la altura del canesú, más alto o más bajo.

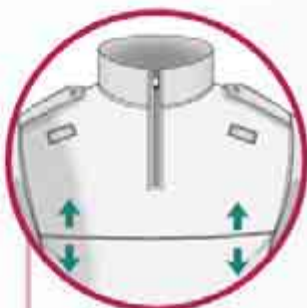

1-CANESÚ DELANTERO

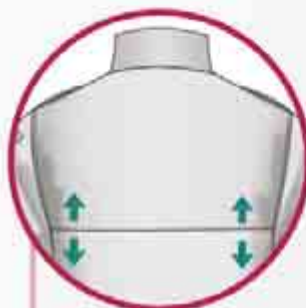

2-CANESÚ TRASERO

HOMBROS:

La mayoría (no todas) de nuestras colecciones de POLO CUELLO CISNE incluyen hombrera textil sencilla con cierre de botón (2) que permite la colocación de galones y túneles. Puede elegir diferentes tipos de hombrera y cierre o bien eliminarla.

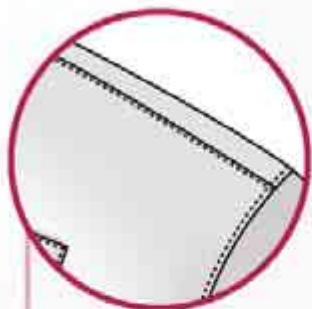

1-SIN HOMBREIRA

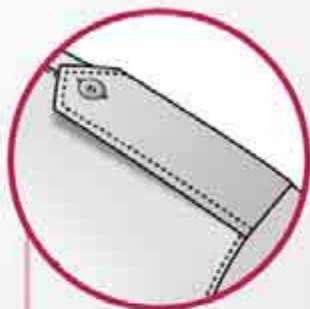

2-HOMBREIRA SENCILLA

Con botón

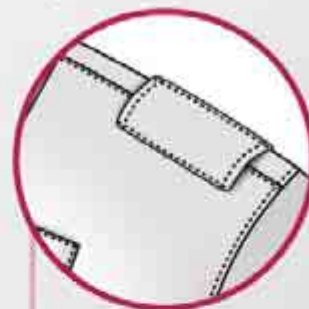

3-HOMBRO CON TÚNEL

Para colocar hombrera rígida



4-HOMBREIRA DOBLE

Con botón



5-HOMBREIRA DOBLE

Con corchete metálico a presión



6-HOMBREIRA SENCILLA

Con velcro

MODIFICACIONES polo cuello cisne

BOLSILLO EN MANGAS:

La mayoría de colecciones de POLO CUELLO CISNE incluyen bolsillo interior con vivo (2) en ambas mangas. Ofrecemos la posibilidad de eliminar este bolsillo o de cambiarlo por otro tipo de bolsillo diferente. Esta modificación se puede aplicar a una o a ambas mangas a su elección.

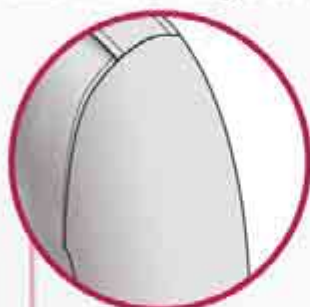

1-MANGA SIN BOLSILLO

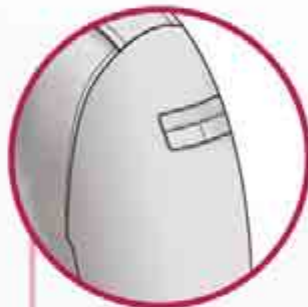

2-BOLSILLO CON VIVO

Compartimentado en dos
El vivo puede ir en un color a contraste.



3-BOLSILLO DE PLASTÓN

Aproximadamente 6,5 x 15 cm



4-BOLSILLO DE PLASTÓN DOBLE

Compartimentado en dos
Aproximadamente 8 x 15 cm



5-BOLSILLO DE PLASTÓN GRANDE DOBLE

Con espacio para colocar un escudo y un compartimento para el bolígrafo. Aproximadamente 3 + 9,5 x 12,5 cm

TALLAJES Y PATRONES:

Las colecciones de stock se ofrecen en tallajes estándar y forma recta unisex.

Existen tallas especiales pequeñas o grandes disponibles bajo pedido.

Todas las tallas, tanto estándar como especiales, pueden solicitarse con una largura diferente a la estándar, más corta o más larga. También se puede modificar la longitud de la manga, haciéndola más larga o más corta respecto a la estándar.

Además existe la opción de elegir un patrón de mujer que ofrece una forma adaptada al cuerpo femenino, más entallado y con el cierre del cuello en sentido opuesto.

	TALLAS DISPONIBLES										
	ESPECIALES PEQUEÑAS	ESTÁNDAR								ESPECIALES GRANDES	
LARGO ESPECIAL	-3 cm										
LARGO ESTÁNDAR	XXS	XS	S	M	L	XL	2XL	3XL	4XL	5XL	6XL
LARGO ESPECIAL	+3 cm +6 cm +9 cm +12 cm +15 cm										
MANGA ESPECIAL	-2 cm / +2 cm +4 cm +6 cm +8 cm +10 cm										



TALLAJE UNISEX

Forma recta



TALLAJE MUJER

Forma adaptada al cuerpo femenino

CAMBIO DE COLOR DE LOS TEJIDOS:

- Puede cambiar el color o los colores de los tejidos en toda la prenda o en alguna parte de ella.
- Puede elegir entre los siguientes colores:



BLANCO



ARENA



VERDE MILITAR



ROJO



AZUL TROPICAL



AZUL MARINO ORIÓN



NEGRO



AMARILLO FLUOR



NARANJA FLUOR

MODIFICACIÓN DE DAMEROS:

Las diferentes colecciones de POLO CUELLO CISNE se ofrecen en stock tal como aparecen en el catálogo, con los dameros fijos en función de la colección.

Podemos modificar, añadir y/o quitar cualquier damero en pecho, espalda, cuello y mangas.



Para más información ver páginas 322-324.

PERSONALIZACIONES:

Las diferentes colecciones de POLO CUELLO CISNE se ofrecen en stock sin carteles, escudos u otros elementos de personalización.

Podemos personalizar su prenda POLO CUELLO CISNE añadiendo cualquiera de nuestros elementos de personalización: carteles, escudos, emblemas, parches de velcro, números de agente, galones...

Para más información ver páginas 276-321.





TEJIDO

PRINCIPAL: Polar antipeeling G350
REFUERZOS: Sarga hidropelente
y resistente con membrana PTFE G170

Él: Jersey Polar Zorra, Gorra
Copa Zorra, Pantalón Escarcha Zorra



Protección térmica

Los tejidos utilizados son ideales para obtener una alta protección térmica.



Tejido polar doble

Favorece la retención del calor corporal.



Tejido confort

Especialmente confortable por su suavidad y ligereza y por su capacidad de ventilación del aire.



Tejido hidropelente en refuerzos

Con un tratamiento antiadherente que hace resbalar los líquidos, reduciendo las manchas.



Tejido resistente en refuerzos

Altamente resistente gracias a su especial composición.



Costuras reforzadas

Costuras remalladas con 5 hilos y reforzadas con pespunte.



Material A.V. retroreflectante

Dameros y carteles con material retroreflectante de alta visibilidad (algunas colecciones).



Tejido A.V.

Tejido fluorescente de alta visibilidad (algunas colecciones).

TALLAS DISPONIBLES

estándar:

XS S M L XL XXL 3XL

especiales:

Podemos fabricar tallas especiales a petición, cumpliendo las condiciones especificadas en el apartado de modificaciones.

Cuello alto
de doble capa

Trabillas superiores
para sujetar el
radiotransmisor
(*algunas colecciones*)

Abertura central
con cremallera corta
hasta medio pecho

Cintura elástica
ceñida de canalé



Hombros con túnel cosido
para colocar hombreras
rigidas portagalones
(*algunas colecciones*)

Canesú superior
en pecho y espalda con
tejido resistente e
hidrorepelente

Manga larga
con puño elástico
ceñido de canalé

Abertura con bolsillo interior
portabolígrafos en zona
superior de ambas mangas

Costuras reforzadas

**Refuerzo en
antebrazo trasero**
con tejido resistente
e hidrorepelente



Detalle
CUELLO ALTO CERRADO



Detalle
REFUERZO EN ANTEBRAZO

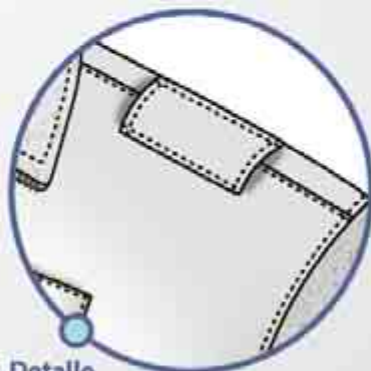

Detalle
TÚNEL COSIDO
para colocar hombrera rigida
(*algunas colecciones*)

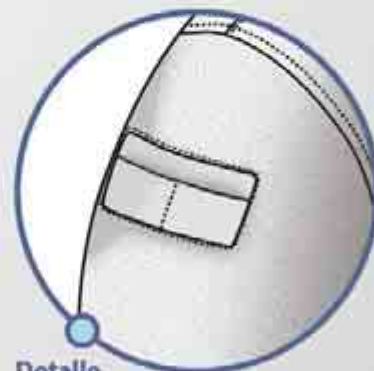

Detalle
BOLSILLO PORTABOLÍGRAFOS
en ambas mangas

COLECCIONES jersey polar

Estas colecciones están disponibles en stock para entrega rápida tal como se definen en los dibujos, sin necesidad de realizar el pedido con una cantidad mínima. En las páginas siguientes se explican todas las modificaciones que se puede realizar en las prendas cumpliendo las condiciones especificadas.





GRAZALEMA



MULHACEN



GORBEA



GREDOS



PANDERA



JAVALAMBRE



ANCARES



LOBO



TRES REYES



COTIELLA



ZARZA



SAN LORENZO

MODIFICACIONES jersey polar

Las diferentes colecciones de JERSEY POLAR se ofrecen en stock tal como aparecen en el catálogo, con un diseño y patrón prefijado sin cantidad mínima de pedido. Además, ofrecemos la posibilidad de modificar la prenda a su gusto cambiando cualquiera de las siguientes opciones, siempre cumpliendo unas condiciones especiales:

- El pedido mínimo es de 15 unidades, con la posibilidad de las siguientes reposiciones:

CANTIDAD PRIMER PEDIDO	REPOSICIONES SIN CANTIDAD MÍNIMA	CANTIDAD PRIMER PEDIDO	REPOSICIONES SIN CANTIDAD MÍNIMA	CANTIDAD PRIMER PEDIDO	REPOSICIONES SIN CANTIDAD MÍNIMA
15-30 uds.	1 vez	31-60 uds.	2 veces	+ de 60 uds.	3 veces

- El plazo de fabricación para las prendas modificadas es de 4 a 7 semanas aproximadamente a partir de la confirmación del pedido. En el momento de confirmar el pedido nuestro departamento comercial le confirmará el plazo de entrega para el pedido en concreto.

Las opciones disponibles para modificar a su medida cualquier colección de la prenda JERSEY POLAR son las siguientes. Para otras modificaciones no contempladas consulte con nuestro departamento comercial.

HOMBROS:

La mayoría (no todas) de nuestras colecciones de JERSEY POLAR incluyen túnel (3) que permite la colocación de hombreras rígidas. Puede elegir diferentes tipos de hombrera y cierre o bien eliminarla.

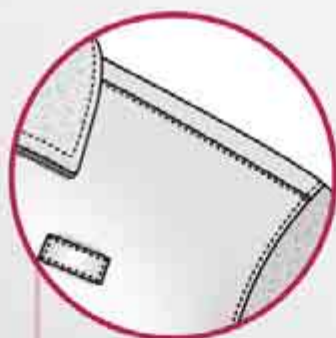

1-SIN HOMBRERA



2-HOMBRERA SENCILLA
Con botón

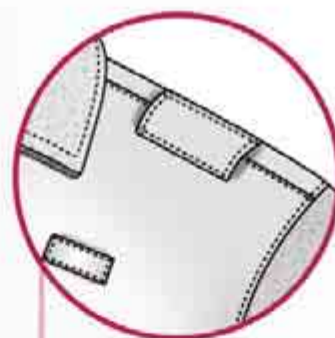

3-HOMBRO CON TÚNEL
Para colocar hombrera rígida



4-HOMBRERA DOBLE
Con botón



5-HOMBRERA DOBLE
Con corchete metálico a presión

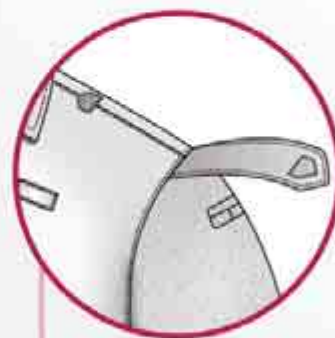

6-HOMBRERA SENCILLA
Con velcro

CANESÚS:

Partiendo de nuestra posición estándar puede cambiar la altura del canesú, más alto o más bajo.



1-CANESÚ DELANTERO

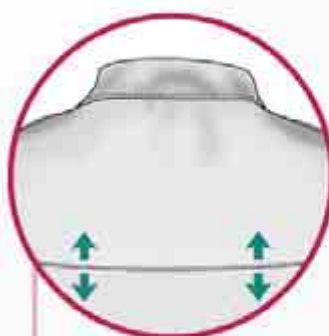

2-CANESÚ TRASERO

BOLSILLO EN MANGAS:

La mayoría de colecciones de JERSEY POLAR incluyen bolsillo interior con vivo (2) en ambas mangas. Ofrecemos la posibilidad de eliminar este bolsillo o de cambiarlo por otro tipo de bolsillo diferente. Esta modificación se puede aplicar a una o a ambas mangas a su elección.



1-MANGA SIN BOLSILLO

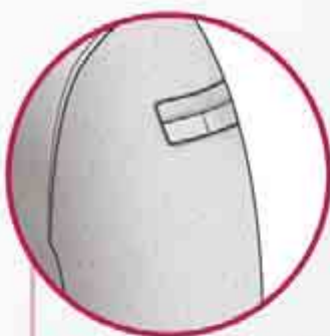

2-BOLSILLO CON VIVO

Compartimentado en dos



3-BOLSILLO DE PLASTÓN

Aproximadamente 6,5 x 15 cm

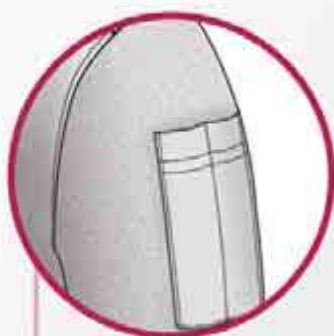

4-BOLSILLO DE PLASTÓN DOBLE

Compartimentado en dos
Aproximadamente 8 x 15 cm



5-BOLSILLO DE PLASTÓN GRANDE DOBLE

Con espacio para colocar un escudo y un compartimento para el bolígrafo.
Aproximadamente 3 + 9,5 x 12,5 cm

MODIFICACIONES jersey polar

TRABILLAS:

La mayoría de nuestros JERSEY POLAR incluyen trabillas (2) en los hombros que permiten la sujeción del radiotransmisor. Puede elegir si quiere trabillas o no, la posición e incluso la longitud o el tipo de trabilla, incluyendo varios modelos para alfiler o imperdible.



1-SIN TRABILLAS



2-TRABILLA ABIERTA ESTÁNDAR

Paso de 3,5 cm aprox.



3-TRABILLA ABIERTA LARGA

Paso de 5 cm aprox.



4-TRABILLA

Flexible en costura



5-TRABILLA CERRADA COSIDA

Cosida en todo su contorno



6-TRABILLA PARA PASADOR

En forma de canuto para fijar un imperdible o pasador



7-TRABILLA POSICIÓN VARIABLE

Se puede colocar en cualquier sitio de la prenda

CAMISETA INTERIOR SIMULADA:

Nuestras colecciones de JERSEY POLAR no llevan camiseta interior simulada (1), sin embargo, si lo desea, se puede incluir (2).



1. SIN CAMISETA INTERIOR



2. CON CAMISETA INTERIOR
Simulada

CUELLO:

Alguna colección ofrece ajuste en la parte del cuello (1). Puede eliminarlo o añadirlo si lo desea.



1- AJUSTE CUELLO

Mediante tanca trasera

TALLAJES Y PATRONES:

Existen tallas especiales pequeñas o grandes disponibles bajo pedido.

Todas las tallas, tanto estándar como especiales, pueden solicitarse con una largura diferente a la estándar, más corta o más larga. También se puede modificar la longitud de la manga, haciéndola más larga o más corta respecto a la estándar.

	TALLAS DISPONIBLES										
	ESPECIALES PEQUEÑAS	ESTÁNDAR								ESPECIALES GRANDES	
LARGO ESPECIAL	-3 cm										
LARGO ESTÁNDAR	XXS	XS	S	M	L	XL	2XL	3XL	4XL	5XL	6XL
LARGO ESPECIAL			+3 cm	+6 cm	+9 cm	+12 cm	+15 cm				
MANGA ESPECIAL			-2 cm /	+2 cm	+4 cm	+6 cm	+8 cm	+10 cm			

CAMBIO DE COLOR DE LOS TEJIDOS:

- Puede cambiar el color o los colores de los tejidos en toda la prenda o en alguna parte de ella.

- Puede elegir entre los siguientes colores:



* El tono azul intermedio utilizado en nuestras colecciones de JERSEY POLAR es el AZUL TROPICAL; ofrecemos un tono un poco más oscuro: AZUL ELÉCTRICO (indicado para Castilla y León).

MODIFICACIÓN DE DAMEROS:

Las diferentes colecciones de JERSEY POLAR se ofrecen en stock tal como aparecen en el catálogo, con los dameros fijos en función de la colección.

Podemos modificar, añadir y/o quitar cualquier damero en pecho, espalda, cuello y mangas.



Para más información ver páginas 322-324.

PERSONALIZACIONES:

Las diferentes colecciones de JERSEY POLAR se ofrecen en stock sin carteles, escudos u otros elementos de personalización.

Podemos personalizar su prenda JERSEY POLAR añadiendo cualquiera de nuestros elementos de personalización: carteles, escudos, emblemas, parches de velcro, números de agente, galones...

Para más información ver páginas 276-321.





TEJIDO

Cortavientos bielástico tricapa con membrana PU + Polar G350



Protección térmica

Los tejidos utilizados son ideales para obtener una alta protección térmica.



Tejido softshell bielástico

Compuesto por 3 capas, con membrana transpirable de PU.



Tejido interior polar antipeeling

Aporta una mayor protección térmica.



Tejido cortavientos

Impide el paso del viento, evitando la sensación de frío y humedad.



Tejido hidrorrepelente

Con un tratamiento antiadherente que hace resbalar los líquidos, reduciendo las manchas.



Costuras reforzadas

Costuras remalladas con 5 hilos y reforzadas con pespunte.



Material A.V. retroreflectante

Dameros y carteles con material retroreflectante de alta visibilidad (algunas colecciones).



Tejido A.V.

Tejido fluorescente de alta visibilidad (algunas colecciones).

ÉL: Jersey Softshell Aneto, Gorra
3 Paneles Aneto, Pantalón Ronda Aneto

TALLAS DISPONIBLES

estándar:

XS S M L XL XXL 3XL

especiales:

Podemos fabricar tallas especiales a petición, cumpliendo las condiciones especificadas en el apartado de modificaciones.

Cuello alto
de doble capa

Tapeta interior
y protegebarbilla para
evitar el roce de la
cremallera con la piel

Cierre central
con cremallera corta
hasta medio pecho

Cintura elástica
ceñida de canalé



Hombros con túnel cosido
para colocar hombreras
rígidas portagalones
(algunas colecciones)

Trabillas superiores
para sujetar el
radiotransmisor
(algunas colecciones)

Manga larga
con puño elástico
de canalé

Abertura con bolsillo interior
portabolígrafos en zona
superior de ambas mangas

Costuras reforzadas

Manga larga
con puño elástico
ceñido de canalé



Detalle
CUELLO ALTO CERRADO
con protegebarbilla interior

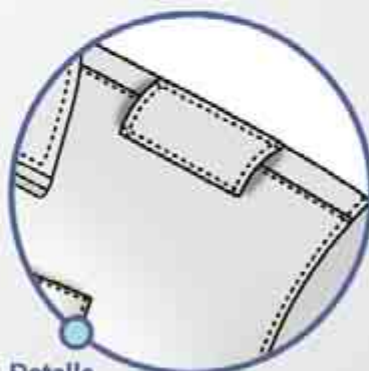

Detalle
TÚNEL COSIDO
para colocar hombrera rígida
(algunas colecciones)

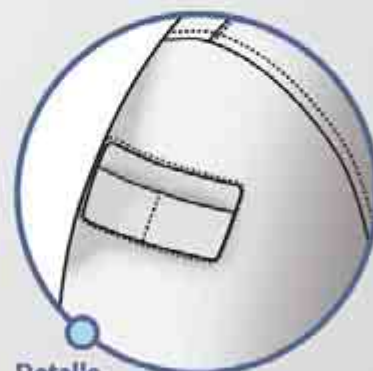

Detalle
BOLSILLO PORTABOLÍGRAFOS
en ambas mangas

COLECCIONES jersey softshell

Estas colecciones están disponibles en stock para entrega rápida tal como se definen en los dibujos, sin necesidad de realizar el pedido con una cantidad mínima. En las páginas siguientes se explican todas las modificaciones que se puede realizar en las prendas cumpliendo las condiciones especificadas.





GRAZALEMA



MULHACEN



GORBEA



GREDOS



PANDERA



JAVALAMBRE



ANCARES



LOBO



TRES REYES



COTIELLA



ZARZA



SAN LORENZO

MODIFICACIONES jersey softshell

Las diferentes colecciones de JERSEY SOFTSHELL se ofrecen en stock tal como aparecen en el catálogo, con un diseño y patrón prefijado sin cantidad mínima de pedido. También ofrecemos la posibilidad de modificar la prenda a su gusto cambiando cualquiera de las siguientes opciones, siempre cumpliendo unas condiciones especiales:

- El pedido mínimo es de 15 unidades, con la posibilidad de las siguientes reposiciones:

CANTIDAD PRIMER PEDIDO	REPOSICIONES SIN CANTIDAD MÍNIMA	CANTIDAD PRIMER PEDIDO	REPOSICIONES SIN CANTIDAD MÍNIMA	CANTIDAD PRIMER PEDIDO	REPOSICIONES SIN CANTIDAD MÍNIMA
15-30 uds.	1 vez	31-60 uds.	2 veces	+ de 60 uds.	3 veces

- El plazo de fabricación para las prendas modificadas es de 4 a 7 semanas aproximadamente a partir de la confirmación del pedido. En el momento de confirmar el pedido nuestro departamento comercial le confirmará el plazo de entrega para el pedido en concreto.

Las opciones disponibles para modificar a su medida cualquier colección de la prenda JERSEY SOFTSHELL son las siguientes. Para otras modificaciones no contempladas consulte con nuestro departamento comercial.

HOMBROS:

La mayoría (no todas) de nuestras colecciones de JERSEY SOFTSHELL incluyen túnel (3) que permite la colocación de hombreras rígidas. Puede elegir diferentes tipos de hombrera y cierre o bien eliminarla.

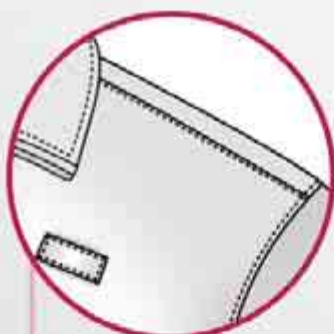

1-SIN HOMBRERA



2-HOMBRERA SENCILLA
Con botón

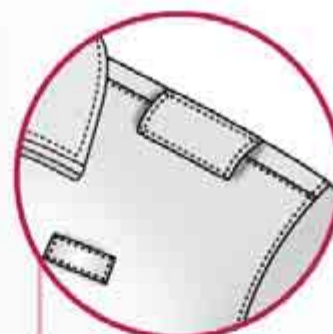

3-HOMBRO CON TÚNEL
Para colocar hombrera rígida



4-HOMBRERA DOBLE
Con botón



5-HOMBRERA DOBLE
Con corchete metálico a presión

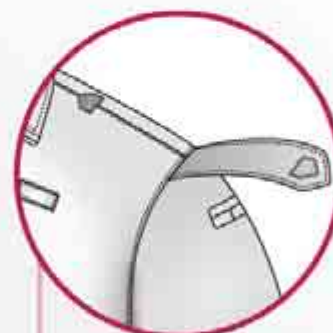

6-HOMBRERA SENCILLA
Con velcro

CANESÚS:

Partiendo de nuestra posición estándar puede cambiar la altura del canesú, más alto o más bajo.

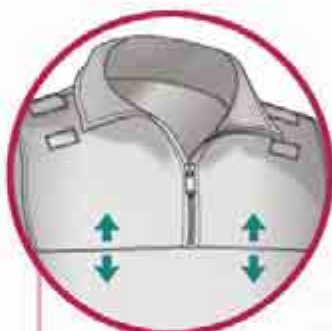

1-CANESÚ DELANTERO

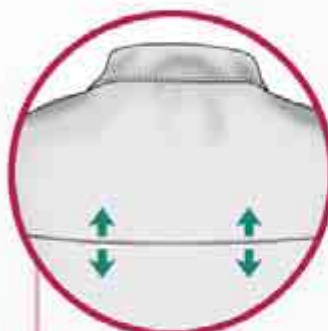

2-CANESÚ TRASERO

BOLSILLO EN MANGAS:

La mayoría de colecciones de JERSEY SOFTSHELL incluyen bolsillo interior con vivo (2) en ambas mangas. Ofrecemos la posibilidad de eliminar este bolsillo o de cambiarlo por otro tipo de bolsillo diferente. Esta modificación se puede aplicar a una o a ambas mangas a su elección.

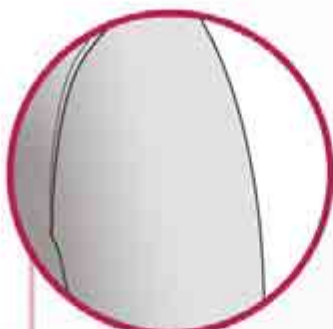

1-MANGA SIN BOLSILLO

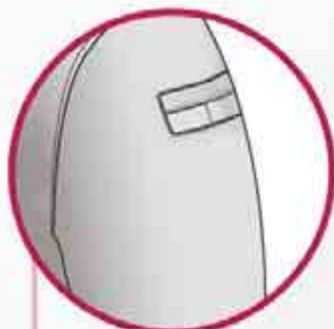

2-BOLSILLO CON VIVO
Compartimentado en dos



3-BOLSILLO DE PLASTÓN
Aproximadamente 6,5 x 15 cm



4-BOLSILLO DE PLASTÓN DOBLE
Compartimentado en dos
Aproximadamente 8 x 15 cm



5-BOLSILLO DE PLASTÓN GRANDE DOBLE
Con espacio para colocar un escudo y
un compartimento para el bolígrafo
Aproximadamente 3 + 9,5 x 12,5 cm

MODIFICACIONES jersey softshell

TRABILLAS:

La mayoría de nuestros JERSEY SOFTSHELL incluyen trabillas en los hombros que permiten la sujeción del radiotransmisor (2). Puede elegir si quiere trabillas o no, la posición e incluso la longitud o el tipo de trabilla, incluyendo varios modelos para alfiler o imperdible.



1-SIN TRABILLAS



2-TRABILLA ABIERTA ESTÁNDAR
Paso de 3,5 cm aprox.



3-TRABILLA ABIERTA LARGA
Paso de 5 cm aprox.

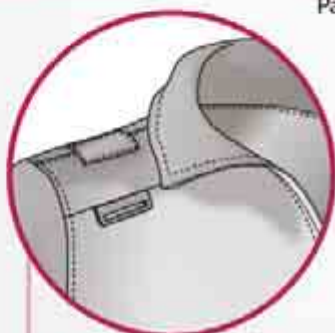

4-TRABILLA
Flexible en costura



5-TRABILLA CERRADA COSIDA
Cosida en todo su contorno

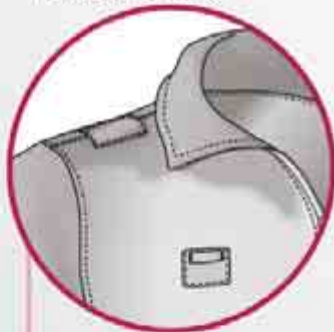

6-TRABILLA PARA PASADOR
En forma de canuto para fijar un
imperdible o pasador



7-TRABILLA POSICIÓN VARIABLE
Se puede colocar en cualquier sitio
de la prenda

CAMISETA INTERIOR SIMULADA:

Nuestras colecciones de JERSEY SOFTSHELL no llevan camiseta interior simulada (1), sin embargo, si lo desea se puede incluir (2).



1. SIN CAMISETA INTERIOR



2. CON CAMISETA INTERIOR
Simulada

CUELLO:

Alguna colección ofrece ajuste en la parte del cuello (1). Puede eliminarlo o añadirlo si lo desea.



1- AJUSTE CUELLO
Mediante tanca trasera

TALLAJES Y PATRONES:

Existen tallas especiales pequeñas o grandes disponibles bajo pedido.

Todas las tallas, tanto estándar como especiales, pueden solicitarse con una largura diferente a la estándar, más corta o más larga. También se puede modificar la longitud de la manga, haciéndola más larga o más corta respecto a la estándar.

	TALLAS DISPONIBLES										
	ESPECIALES PEQUEÑAS	ESTÁNDAR								ESPECIALES GRANDES	
LARGO ESPECIAL	-3 cm										
LARGO ESTÁNDAR	XXS	XS	S	M	L	XL	2XL	3XL	4XL	5XL	6XL
LARGO ESPECIAL			+3 cm	+6 cm	+9 cm	+12 cm	+15 cm				
MANGA ESPECIAL			-2 cm / +2 cm	+4 cm	+6 cm	+8 cm	+10 cm				

CAMBIO DE COLOR DE LOS TEJIDOS:

- Puede cambiar el color o los colores de los tejidos en toda la prenda o en alguna parte de ella.

- Puede elegir entre los siguientes colores:



BLANCO



ARENA



VERDE MILITAR



ROJO



AZUL TROPICAL



AZUL REAL



AZUL MARINO ORIÓN (*)



AZUL MARINO ABISAL (*)



NEGRO



AMARILLO FLOOR



NARANJA FLOOR

* El tono azul marino utilizado en nuestras colecciones de JERSEY SOFTSHELL es el AZUL MARINO ORIÓN; ofrecemos un tono más oscuro (casi negro): AZUL MARINO ABISAL.

MODIFICACIÓN DE DAMEROS:

Las diferentes colecciones de JERSEY SOFTSHELL se ofrecen en stock tal como aparecen en el catálogo, con los dameros fijos en función de la colección.

Podemos modificar, añadir y/o quitar cualquier damero en pecho, espalda, cuello y mangas.

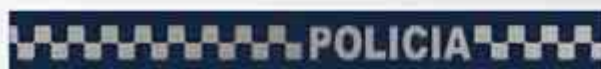

Para más información ver páginas 322-324.

PERSONALIZACIONES:

Las diferentes colecciones de JERSEY SOFTSHELL se ofrecen en stock sin carteles, escudos u otros elementos de personalización.

Podemos personalizar su prenda JERSEY SOFTSHELL añadiendo cualquiera de nuestros elementos de personalización: carteles, escudos, emblemas, parches de velcro, números de agente, galones...

Para más información ver páginas 276-321.



CHAQUETA POLAR



TEJIDO

PRINCIPAL: Polar antipeeling G350
REFUERZOS: Sarga hidropelente y resistente con membrana PTFE G170

ELLA: Chaqueta Polar Gredos, Pantalón Ronda Pandera, Gorra Copy Pandera

ÉL: Chaqueta Polar Manzaneda, Pantalón Ronda Aneto, Gorra 3 Pandas Aneto



Protección térmica

Los tejidos utilizados son ideales para obtener una alta protección térmica.



Tejido polar doble

Favorece la retención del calor corporal.



Tejido confort

Especialmente confortable por su suavidad y ligereza y por su capacidad de ventilación del aire.



Tejido hidropelente en refuerzos

Con un tratamiento antiadherente que hace resbalar los líquidos, reduciendo las manchas.



Tejido resistente en refuerzos

Altamente resistente gracias a su especial composición.



Costuras reforzadas

Costuras remalladas con 5 hilos y reforzadas con pespunte.



Material A.V. retrorreflectante

Dameros y carteles con material retrorreflectante de alta visibilidad (algunas colecciones).



Tejido A.V.

Tejido fluorescente de alta visibilidad (algunas colecciones).

TALLAS DISPONIBLES

estándar:

XS S M L XL XXL 3XL

especiales:

Podemos fabricar tallas especiales a petición, cumpliendo las condiciones especificadas en el apartado de modificaciones.

Cuello alto
de doble capa

Trabillas superiores
para sujetar el
radiotransmisor
(algunas colecciones)

Cierre central
con cremallera entera y
tirador para mayor
comodidad

Cintura recta
con cordón elástico y
tancas en los laterales



Hombros con túnel cosido
para colocar hombreras
rígidas portagalones
(algunas colecciones)

Canesú superior
en pecho y espalda con
tejido resistente e
hidrorepelente

Bolsillos oblicuos
en cintura, con
cremallera oculta

Manga larga
con puño elástico
ceñido con goma

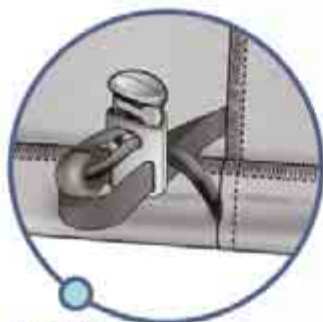

Detalle
CORDÓN y TANCA

Abertura con bolsillo interior
portabolígrafos en zona
superior de ambas mangas

Costuras reforzadas

Refuerzo en
antebrazo trasero
con tejido resistente
e hidrorepelente



Detalle
CUELLO ALTO CERRADO

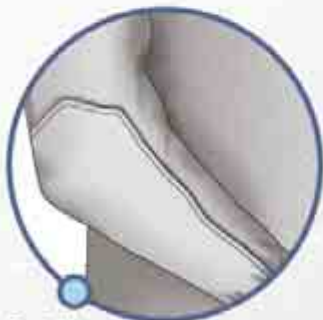

Detalle
REFUERZO EN ANTEBRAZO

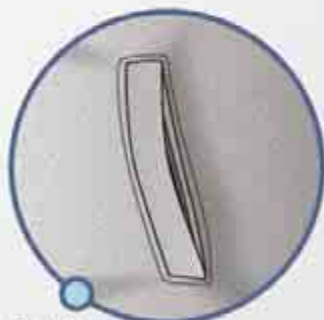

Detalle
BOLSILLO OBLICUO
en cintura

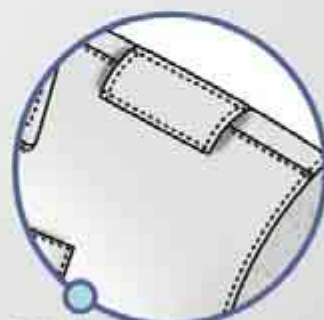

Detalle
TÚNEL COSIDO
para colocar hombrera rígida
(algunas colecciones)

COLECCIONES chaqueta polar

Estas colecciones están disponibles en stock para entrega rápida tal como se definen en los dibujos, sin necesidad de realizar el pedido con una cantidad mínima. En las páginas siguientes se explican todas las modificaciones que se puede realizar en las prendas cumpliendo las condiciones especificadas.





GRAZALEMA



MULHACÉN



GORBEA



GREDOS



PANDERA



JAVALAMBRE



ANCARES



LOBO



TRES REYES



COTIELLA



ZARZA



SAN LORENZO

MODIFICACIONES chaqueta polar

Las diferentes colecciones de CHAQUETA POLAR se ofrecen en stock tal como aparecen en el catálogo, con un diseño y patrón prefijado sin cantidad mínima de pedido. Además, ofrecemos la posibilidad de modificar la prenda a su gusto cambiando cualquiera de las siguientes opciones, siempre cumpliendo unas condiciones especiales:

- El pedido mínimo es de 15 unidades, con la posibilidad de las siguientes reposiciones:

CANTIDAD PRIMER PEDIDO	REPOSICIONES SIN CANTIDAD MÍNIMA	CANTIDAD PRIMER PEDIDO	REPOSICIONES SIN CANTIDAD MÍNIMA	CANTIDAD PRIMER PEDIDO	REPOSICIONES SIN CANTIDAD MÍNIMA
15-30 uds.	1 vez	31-60 uds.	2 veces	+ de 60 uds.	3 veces

- El plazo de fabricación para las prendas modificadas es de 4 a 7 semanas aproximadamente a partir de la confirmación del pedido. En el momento de confirmar el pedido nuestro departamento comercial le confirmará el plazo de entrega para el pedido en concreto.

Las opciones disponibles para modificar a su medida cualquier colección de la prenda CHAQUETA POLAR son las siguientes. Para otras modificaciones no contempladas consulte con nuestro departamento comercial.

HOMBROS:

La mayoría (no todas) de nuestras colecciones de CHAQUETA POLAR incluyen túnel (3) que permite la colocación de hombreras rígidas. Puede elegir diferentes tipos de hombrera y cierre o bien eliminarla.

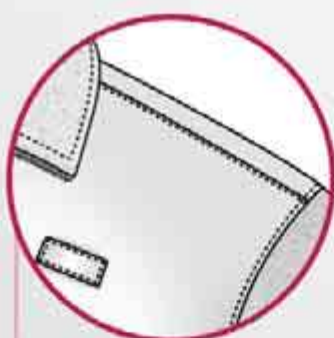

1-SIN HOMBRERA



2-HOMBRERA SENCILLA
Con botón

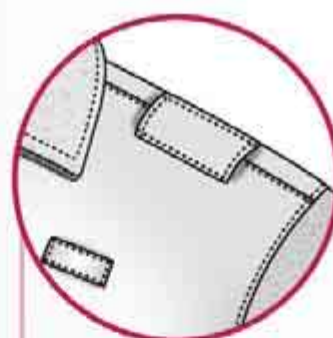

3-HOMBRO CON TÚNEL
Para colocar hombrera rígida



4-HOMBRERA DOBLE
Con botón



5-HOMBRERA DOBLE
Con corchete metálico a presión



6-HOMBRERA SENCILLA
Con velcro

CANESÚS:

Partiendo de nuestra posición estándar puede cambiar la altura del canesú, más alto o más bajo.



1-CANESÚ DELANTERO

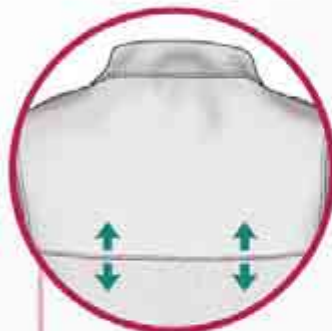

2-CANESÚ TRASERO

BOLSILLO EN MANGAS:

La mayoría de colecciones de CHAQUETA POLAR incluyen bolsillo interior con vivo (2) en ambas mangas. Ofrecemos la posibilidad de eliminar este bolsillo o de cambiarlo por otro tipo de bolsillo diferente. Esta modificación se puede aplicar a una o a ambas mangas a su elección.

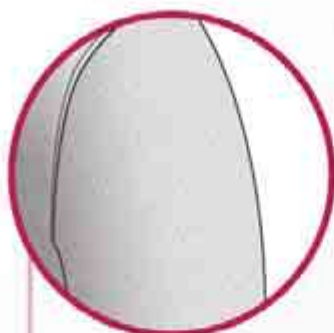

1-MANGA SIN BOLSILLO

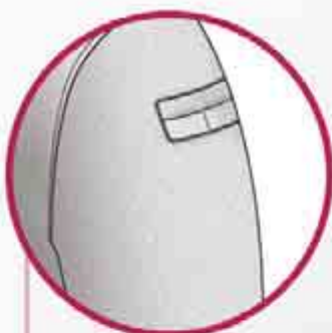

2-BOLSILLO CON VIVO
Compartimentado en dos



3-BOLSILLO DE PLASTÓN
Aproximadamente 6,5 x 15 cm

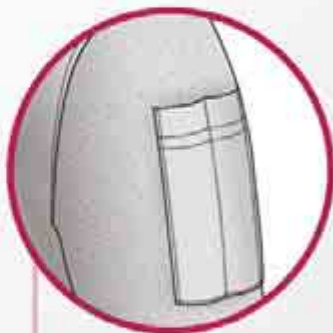

4-BOLSILLO DE PLASTÓN DOBLE
Compartimentado en dos
Aproximadamente 8 x 15 cm



5-BOLSILLO DE PLASTÓN GRANDE DOBLE
Con espacio para colocar un escudo y
un compartimento para el bolígrafo
Aproximadamente 3 + 9,5 x 12,5 cm

MODIFICACIONES chaqueta polar

LATERALES:

Nuestras **CHAQUETAS POLARES** están confeccionadas sin abertura lateral (1). Ofrecemos la posibilidad de incluir la abertura mediante un sistema de cremallera.

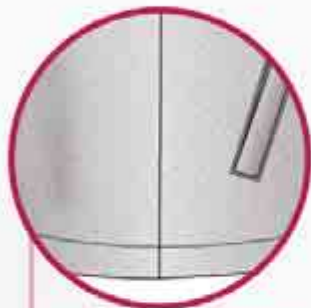

1-SIN ABERTURA LATERAL



2-CON ABERTURA LATERAL
Con cremallera de triple carro

CUELLO:

Alguna colección ofrece ajuste en la parte del cuello (1). Puede eliminarlo o añadirlo si lo desea.



1- AJUSTE CUELLO
Mediante tanca trasera

TRABILLAS:

La mayoría de nuestras **CHAQUETAS POLARES** incluyen trabillas en los hombros (2) que permiten la sujeción del radio-transmisor. Puede elegir si quiere trabillas o no, la posición e incluso la longitud o el tipo de trabilla, incluyendo varios modelos para alfiler o imperdible.

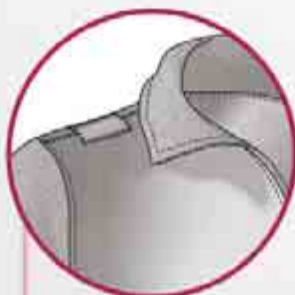

1-SIN TRABILLAS



2-TRABILLA ABIERTA ESTÁNDAR
Paso de 3,5 cm aprox.



3-TRABILLA ABIERTA LARGA
Paso de 5 cm aprox.



4-TRABILLA
Flexible en costura



5-TRABILLA CERRADA COSIDA
Cosida en todo su contorno



6-TRABILLA PARA PASADOR
En forma de canuto para fijar un imperdible o pasador



7-TRABILLA POSICIÓN VARIABLE
Se puede colocar en cualquier sitio de la prenda

TALLAJES Y PATRONES:

Existen tallas especiales pequeñas o grandes disponibles bajo pedido.

Todas las tallas, tanto estándar como especiales, pueden solicitarse con una largura diferente a la estándar, más corta o más larga. También se puede modificar la longitud de la manga, haciéndola más larga o más corta respecto a la estándar.

	TALLAS DISPONIBLES										
	ESPECIALES PEQUEÑAS	ESTÁNDAR									ESPECIALES GRANDES
LARGO ESPECIAL	-3 cm										
LARGO ESTÁNDAR	XXS	XS	S	M	L	XL	2XL	3XL	4XL	5XL	6XL
LARGO ESPECIAL	+3 cm		+6 cm		+9 cm		+12 cm		+15 cm		
MANGA ESPECIAL	-2 cm / +2 cm		+4 cm		+6 cm		+8 cm		+10 cm		

CAMBIO DE COLOR DE LOS TEJIDOS:

- Puede cambiar el color o los colores de los tejidos en toda la prenda o en alguna parte de ella.

- Puede elegir entre los siguientes colores:



* El tono azul intermedio utilizado en nuestras colecciones de CHAQUETA POLAR es el AZUL TROPICAL; ofrecemos un tono un poco más oscuro: AZUL ELÉCTRICO (indicado para Castilla y León).

MODIFICACIÓN DE DAMEROS:

Las diferentes colecciones de CHAQUETA POLAR se ofrecen en stock tal como aparecen en el catálogo, con los dameros fijos en función de la colección.

Podemos modificar, añadir y/o quitar cualquier damero en pecho, espalda, cuello y mangas.

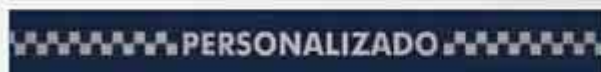

Para más información ver páginas 322-324.

PERSONALIZACIONES:

Las diferentes colecciones de CHAQUETA POLAR se ofrecen en stock sin carteles, escudos u otros elementos de personalización.

Podemos personalizar su prenda CHAQUETA POLAR añadiendo cualquiera de nuestros elementos de personalización: carteles, escudos, emblemas, parches de velcro, números de agente, galones...

Para más información ver páginas 276-321.



CHAQUETA SOFTSHELL



TEJIDO

Cortavientos bielástico tricapa con membrana PU + Polar G350



Protección térmica

Los tejidos utilizados son ideales para obtener una alta protección térmica.



Tejido softshell bielástico

Compuesto por 3 capas, con membrana transpirable de PU.



Tejido interior polar

Aporta una mayor protección térmica.



Tejido cortavientos

Impide el paso del viento, evitando la sensación de frío y humedad.



Tejido hidrorrepelente

Con un tratamiento antiadherente que hace resbalar los líquidos, reduciendo las manchas.



Costuras reforzadas

Costuras remalladas con 5 hilos y reforzadas con pespunte.



Material A.V. retrorreflectante

Dameros y carteles con material retrorreflectante de alta visibilidad (algunas colecciones).



Tejido A.V.

Tejido fluorescente de alta visibilidad (algunas colecciones).

ELLA: Chaqueta Softshell Pandera, Pantalón Faena Aneto, Gorra B Picos Urbión

ÉL: Chaqueta Softshell Cotiella, Pantalón Faena Lobo, Gorra Copy Lobo, Tubular Lobo

TALLAS DISPONIBLES

estándar:

XS S M L XL XXL 3XL

especiales:

Podemos fabricar tallas especiales a petición, cumpliendo las condiciones especificadas en el apartado de modificaciones.

Cuello alto
de doble capa

Tapeta interior
y protegearbilla para
evitar el roce de la
cremallera con la piel

Cierre central
con cremallera entera y
tirador para mayor
comodidad

Cintura recta
con cordón elástico y
tancas en los laterales

Hombros con túnel cosido
para colocar hombreras
rígidas portagalones
(*algunas colecciones*)

Trabillas superiores
para sujetar el
radiotransmisor
(*algunas colecciones*)

Bolsillos oblicuos
en cintura, con
cremallera oculta



Abertura con bolsillo interior
portabolígrafos en zona
superior de ambas mangas

Costuras reforzadas

Manga larga
con puño elástico
ceñido con goma



Detalle
CUELLO ALTO CERRADO
con protegearbilla interior

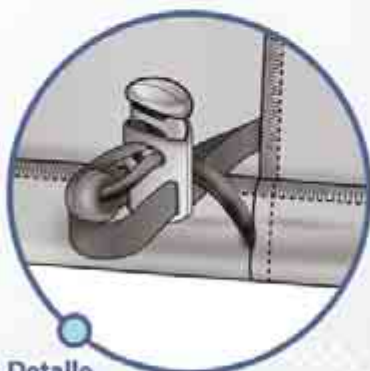

Detalle
CORDÓN Y TANCA



Detalle
BOLSILLO OBLICUO
en cintura

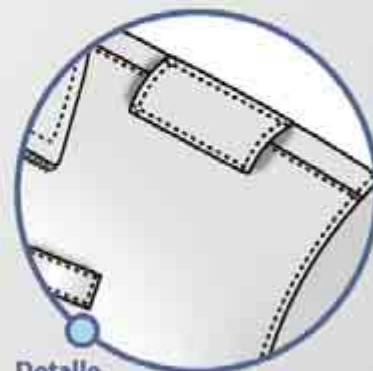

Detalle
TÚNEL COSIDO
para colocar hombrera rígida
(*algunas colecciones*)

COLECCIONES chaqueta softshell

Estas colecciones están disponibles en stock para entrega rápida tal como se definen en los dibujos, sin necesidad de realizar el pedido con una cantidad mínima. En las páginas siguientes se explican todas las modificaciones que se puede realizar en las prendas cumpliendo las condiciones especificadas.





GRAZALEMA



MULHACEN



GORBEA



GREDOS



PANDERA



JAVALAMBRE



ANCARES



LOBO



TRES REYES



COTIELLA



ZARZA



SAN LORENZO

MODIFICACIONES chaqueta softshell

Las diferentes colecciones de CHAQUETA SOFTSHELL se ofrecen en stock tal como aparecen en el catálogo, con un diseño y patrón prefijado sin cantidad mínima de pedido. Además, ofrecemos la posibilidad de modificar la prenda a su gusto cambiando cualquiera de las siguientes opciones, siempre cumpliendo unas condiciones especiales:

- El pedido mínimo es de 15 unidades, con la posibilidad de las siguientes reposiciones:

CANTIDAD PRIMER PEDIDO	REPOSICIONES SIN CANTIDAD MINIMA	CANTIDAD PRIMER PEDIDO	REPOSICIONES SIN CANTIDAD MINIMA	CANTIDAD PRIMER PEDIDO	REPOSICIONES SIN CANTIDAD MINIMA
15-30 uds.	1 vez	31-60 uds.	2 veces	+ de 60 uds.	3 veces

- El plazo de fabricación para las prendas modificadas es de 4 a 7 semanas aproximadamente a partir de la confirmación del pedido. En el momento de confirmar el pedido nuestro departamento comercial le confirmará el plazo de entrega para el pedido en concreto.

Las opciones disponibles para modificar a su medida cualquier colección de la prenda CHAQUETA SOFTSHELL son las siguientes. Para otras modificaciones no contempladas consulte con nuestro departamento comercial.

BOLSILLO EN MANGAS:

La mayoría de colecciones de CHAQUETA SOFTSHELL incluyen bolsillo interior con vivo (2) en ambas mangas. Ofrecemos la posibilidad de eliminar este bolsillo o de cambiarlo por otro tipo de bolsillo diferente. Esta modificación se puede aplicar a una o a ambas mangas a su elección.



1-MANGA SIN BOLSILLO

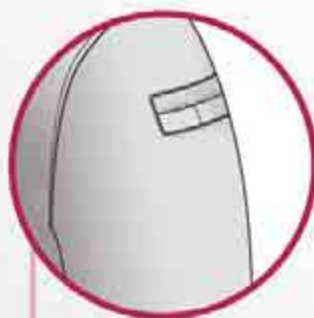

2-BOLSILLO CON VIVO
Compartimentado en dos



3-BOLSILLO DE PLASTÓN
Aproximadamente 6,5 x 15 cm



4-BOLSILLO DE PLASTÓN DOBLE
Compartimentado en dos
Aproximadamente 8 x 15 cm



5-BOLSILLO DE PLASTÓN GRANDE DOBLE
Con espacio para colocar un escudo y un compartimento para el bolígrafo
Aproximadamente 3 + 9,5 x 12,5 cm

CANESÚS:

Partiendo de nuestra posición estándar puede cambiar la altura del canesú, más alto o más bajo.



1-CANESÚ DELANTERO

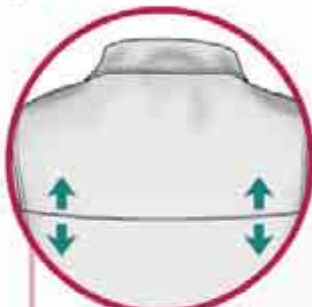

2-CANESÚ TRASERO

CUELLO:

Alguna colección ofrece ajuste en la parte del cuello (1). Puede eliminarlo o añadirlo si lo desea.



1- AJUSTE CUELLO
Mediante tanca trasera

PUÑOS:

Todas nuestras colecciones de CHAQUETA SOFTSHELL incluyen puños provistos de goma (1). Ofrecemos la posibilidad de elegir otros tipos de puños.



1-PUÑO NORMAL
Con goma

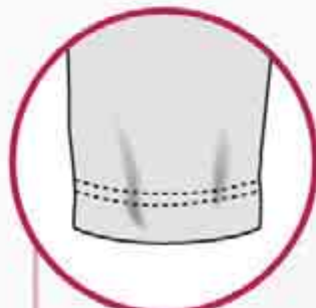

2-PUÑO RECTO

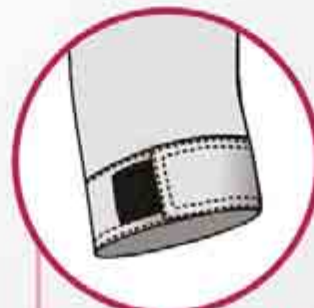

3-PUÑO CON VELCRO REGULABLE

HOMBROS:

La mayoría (no todas) de nuestras colecciones de CHAQUETA SOFTSHELL incluyen túnel (3) que permite la colocación de hombreras rígidas. Puede elegir diferentes tipos de hombrera y cierre o bien eliminarla.

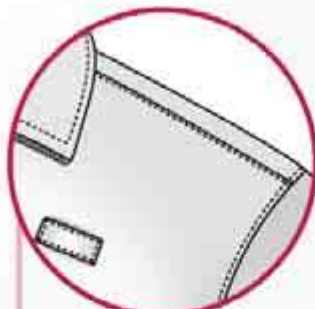

1-SIN HOMBRERA



2-HOMBRERA SENCILLA
Con botón

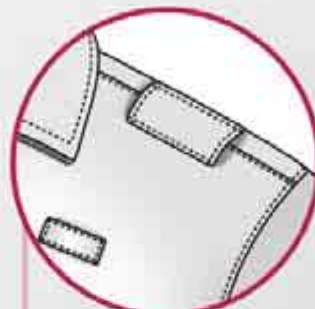

3-HOMBRO CON TÚNEL
Para colocar hombrera rígida



4-HOMBRERA DOBLE
Con botón



5-HOMBRERA DOBLE
Con corchete metálico a presión



6-HOMBRERA SENCILLA
Con velcro

MODIFICACIONES chaqueta softshell

LATERALES:

Nuestras CHAQUETAS SOFTSHELL están confeccionadas sin abertura lateral (1). Ofrecemos la posibilidad de incluir la abertura mediante un sistema de cremallera.

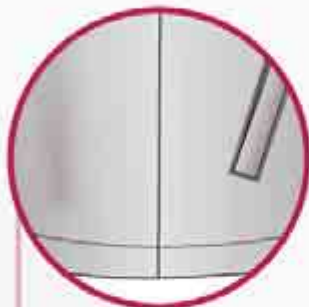

1-SIN ABERTURA LATERAL



2-CON ABERTURA LATERAL
Con cremallera de triple carro

VENTILACIÓN:

Se ofrece la posibilidad de añadir una cremallera en la zona de las axilas para mejorar ventilación.

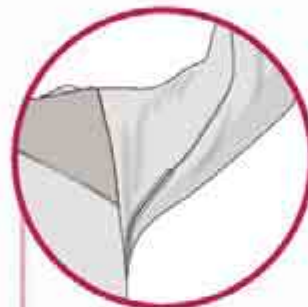

1-VENTILACIÓN
En axilas mediante cremallera

TRABILLAS:

La mayoría de nuestras CHAQUETAS SOFTSHELL incluyen trabillas en los hombros (2) que permiten la sujeción del radiotransmisor. Puede elegir si quiere trabillas o no, la posición e incluso la longitud o el tipo de trabilla, incluyendo varios modelos para alfiler o imperdible.



1-SIN TRABILLAS



2-TRABILLA ABIERTA ESTÁNDAR
Paso de 3,5 cm aprox.



3-TRABILLA ABIERTA LARGA
Paso de 5 cm aprox.



4-TRABILLA
Flexible en costura



5-TRABILLA CERRADA COSIDA
Cosida en todo su contorno



6-TRABILLA PARA PASADOR
En forma de canuto para fijar un imperdible o pasador



7-TRABILLA POSICIÓN VARIABLE
Se puede colocar en cualquier sitio de la prenda

TALLAJES Y PATRONES:

Existen tallas especiales pequeñas o grandes disponibles bajo pedido.

Todas las tallas, tanto estándar como especiales, pueden solicitarse con una largura diferente a la estándar, más corta o más larga. También se puede modificar la longitud de la manga, haciéndola más larga o más corta respecto a la estándar.

	TALLAS DISPONIBLES											
	ESPECIALES PEQUEÑAS	ESTÁNDAR								ESPECIALES GRANDES		
LARGO ESPECIAL	-3 cm											
LARGO ESTÁNDAR	XXS	XS	S	M	L	XL	2XL	3XL	4XL	5XL	6XL	
LARGO ESPECIAL			+3 cm	+6 cm	+9 cm	+12 cm	+15 cm					
MANGA ESPECIAL			-2 cm / +2 cm	+4 cm	+6 cm	+8 cm	+10 cm					

CAMBIO DE COLOR DE LOS TEJIDOS:

- Puede cambiar el color o los colores de los tejidos en toda la prenda o en alguna parte de ella.

- Puede elegir entre los siguientes colores:



BLANCO



ARENA



VERDE MILITAR



ROJO



AZUL TROPICAL



AZUL REAL



AZUL MARINO ORIÓN (*)



AZUL MARINO ABISAL (*)



NEGRO



AMARILLO FLUOR



NARANJA FLUOR

* El tono azul marino utilizado en nuestras colecciones de CHAQUETA SOFTSHELL es el AZUL MARINO ORIÓN; ofrecemos un tono más oscuro (casi negro): AZUL MARINO ABISAL.

MODIFICACIÓN DE DAMEROS:

Las diferentes colecciones de CHAQUETA SOFTSHELL se ofrecen en stock tal como aparecen en el catálogo, con los dameros fijos en función de la colección.

Podemos modificar, añadir y/o quitar cualquier damero en pecho, espalda, cuello y mangas.



Para más información ver páginas 322-324.

PERSONALIZACIONES:

Las diferentes colecciones de CHAQUETA SOFTSHELL se ofrecen en stock sin carteles, escudos u otros elementos de personalización.

Podemos personalizar su prenda CHAQUETA SOFTSHELL añadiendo cualquiera de nuestros elementos de personalización: carteles, escudos, emblemas, parches de velcro, números de agente, galones...

Para más información ver páginas 276-321.



CAZADORA SOFTSHELL BASIC



TEJIDO

Cortavientos plana con membrana PU
+ Polar G350

Él: Cazadora softshell basic Aneto,
Gorra 3 Paneles Aneto, Pantalón Ronda Aneto



Protección térmica

Los tejidos utilizados son ideales para
obtener una alta protección térmica.



Tejido softshell bielástico

Compuesto por 3 capas, con membrana
transpirable de PU.



Tejido interior polar

Aporta una mayor protección térmica.



Tejido cortavientos

Impide el paso del viento, evitando la sensación de
frío y humedad.



Tejido hidropelente

Con un tratamiento antiadherente que hace resbalar los
líquidos, reduciendo las manchas.



Costuras reforzadas

Costuras remalladas con 5 hilos y reforzadas con pespunte.



Material A.V. retroreflectante

Dameros y carteles con material retroreflectante de alta
visibilidad (algunas colecciones).



Tejido A.V.

Tejido fluorescente de alta visibilidad (algunas colecciones).

TALLAS DISPONIBLES

estándar:

XS S M L XL XXL 3XL

especiales:

Podemos fabricar tallas especiales a petición, cumpliendo las
condiciones especificadas en el apartado de modificaciones.

Cuello alto
de doble capa

Trabillas superiores
para sujetar el
radiotransmisor
(algunas colecciones)

Cierre central
con cremallera con
tirador para mayor
comodidad

Tapeta central
con cierres de contacto
tipo velcro para mayor
protección



Hombros con túnel cosido
para colocar hombreras
rígidas portagalones
(algunas colecciones)

Dos bolsillos oblicuos
en cintura, con cremallera

Cintura fruncida
con goma para un
mejor ajuste

Costuras reforzadas

Aberturas laterales
con cremallera de
triple carro
(algunas colecciones)

Puños ajustables
con cierre de contacto
tipo velcro

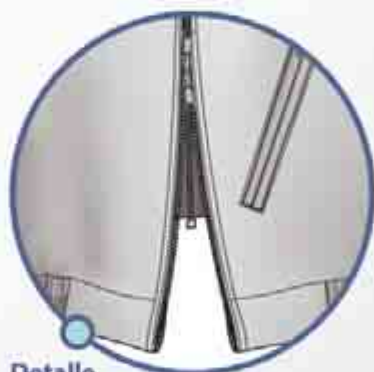

Detalle
ABERTURA LATERAL
con cremallera de triple carro para
facilitar el acceso a las defensas
(algunas colecciones)



Detalle
TAPETA CENTRAL
con cierre de contacto tipo velcro

COLECCIONES cazadora softshell basic

Estas colecciones están disponibles en stock para entrega rápida tal como se definen en los dibujos, sin necesidad de realizar el pedido con una cantidad mínima. En las páginas siguientes se explican todas las modificaciones que se puede realizar en las prendas cumpliendo las condiciones especificadas.



ALBA



ANETO



CASTELLAR



SELLA



RUSSELL



MANZANEDA



COVACHA



ALMANZOR



ATALAYA



VELETA



IZAS



GUADALUPE



GRAZALEMA



MULHACÉN



GORBEA



GREDOS



PANDERA



JAVALAMBRE



ANCARES



LOBO



TRES REYES



COTIELLA



ZARZA



SAN LORENZO

MODIFICACIONES cazadora softshell basic

Las diferentes colecciones de CAZADORA SOFTSHELL BASIC se ofrecen en stock tal como aparecen en el catálogo, con un diseño y patrón prefijado sin cantidad mínima de pedido. Además, ofrecemos la posibilidad de modificar la prenda a su gusto cambiando cualquiera de las siguientes opciones, siempre cumpliendo unas condiciones especiales:

- El pedido mínimo es de 10 unidades, con la posibilidad de las siguientes reposiciones:

CANTIDAD PRIMER PEDIDO	REPOSICIONES SIN CANTIDAD MÍNIMA	CANTIDAD PRIMER PEDIDO	REPOSICIONES SIN CANTIDAD MÍNIMA	CANTIDAD PRIMER PEDIDO	REPOSICIONES SIN CANTIDAD MÍNIMA
10-20 uds.	1 vez	21-40 uds.	2 veces	+ de 40 uds.	3 veces

- El plazo de fabricación para las prendas modificadas es de 4 a 7 semanas aproximadamente a partir de la confirmación del pedido. En el momento de confirmar el pedido nuestro departamento comercial le confirmará el plazo de entrega para el pedido en concreto.

Las opciones disponibles para modificar a su medida cualquier colección de la prenda CAZADORA SOFTSHELL BASIC son las siguientes. Para otras modificaciones no contempladas consulte con nuestro departamento comercial.

BOLSILLO EN MANGAS:

La mayoría de colecciones de CAZADORA SOFTSHELL BASIC incluyen bolsillo interior con vivo (2) en ambas mangas. Ofrecemos la posibilidad de eliminar este bolsillo o de cambiarlo por otro tipo de bolsillo diferente. Esta modificación se puede aplicar a una o a ambas mangas a su elección.



1-MANGA SIN BOLSILLO



2-BOLSILLO CON VIVO
Compartimentado en dos



3-BOLSILLO DE PLASTÓN
Aproximadamente 6,5 x 15 cm.



4-BOLSILLO DE PLASTÓN DOBLE
Compartimentado en dos
Aproximadamente 8 x 15 cm



5-BOLSILLO DE PLASTÓN GRANDE DOBLE
Con espacio para colocar un escudo y un compartimento para el bolígrafo
Aproximadamente 3 + 9,5 x 12,5 cm

CANESÚS:

Partiendo de nuestra posición estándar puede cambiar la altura del canesú, más alto o más bajo.



1-CANESÚ DELANTERO

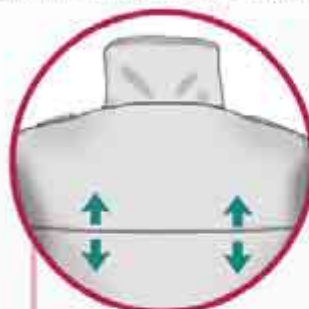

2-CANESÚ TRASERO

HOMBROS:

La mayoría (no todas) de nuestras colecciones de CAZADORA SOFTSHELL BASIC incluyen túnel (3) que permite la colocación de hombreras rígidas. Puede elegir diferentes tipos de hombrera y cierre o bien eliminarla.

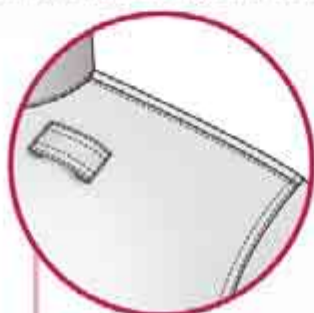

1-SIN HOMBREIRA

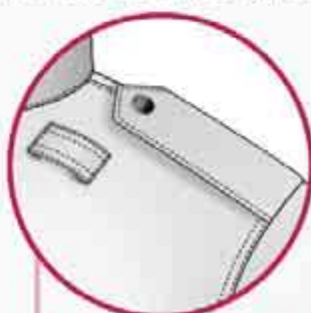

2-HOMBREIRA SENCILLA

Con broche a presión

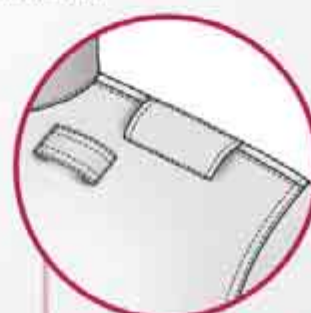

3-HOMBRO CON TÚNEL

Para colocar hombrera rígida



4-HOMBREIRA DOBLE

Con broche a presión



5-HOMBREIRA DOBLE

Con corchete metálico a presión

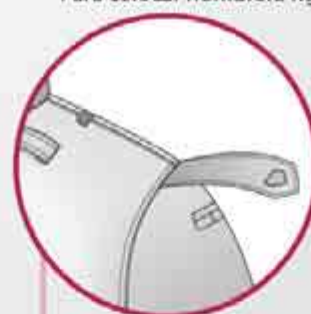

6-HOMBREIRA SENCILLA

Con velcro

CINTURA:

Todas nuestras colecciones de CAZADORA SOFTSHELL BASIC van provistas de una cintura fruncida con goma (1). Existe la opción de elegir otro tipo de cintura.



1-CINTURA

Fruncida



2-CINTURA

De canalé

VENTILACIÓN:

Se ofrece la posibilidad de añadir una cremallera en la zona de las axilas para mejorar la ventilación.



1-VENTILACIÓN

En axilas mediante cremallera

MODIFICACIONES cazadora softshell basic

LATERALES:

Partiendo del sistema de abertura lateral con cremallera (2) que incluyen algunas de nuestras CAZADORAS SOFTSHELL BASIC, damos la posibilidad de modificar dicha abertura o eliminarla.

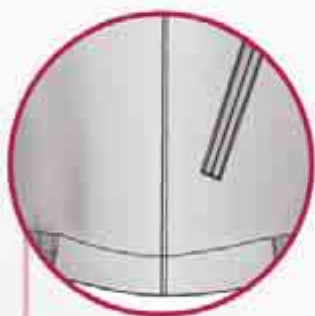

1-SIN ABERTURA LATERAL



2-CON ABERTURA LATERAL
Con cremallera de triple carro



3-CON ABERTURA LATERAL
Con cremallera de triple carro
y trilla interior

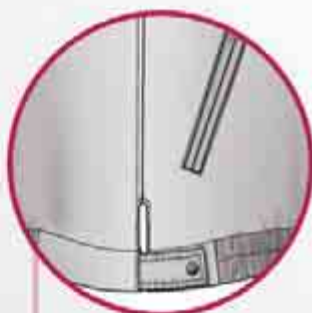

4-CON ABERTURA LATERAL
Con tulin cerrado con broche a
presión

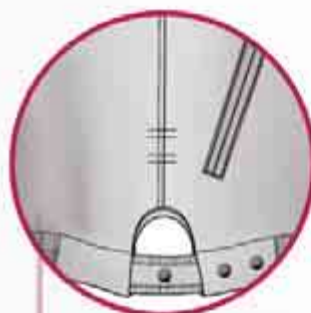

5-CON ABERTURA LATERAL
Con tulin curvado y broches
a presión

PUÑOS:

Las CAZADORAS SOFTSHELL BASIC van confeccionadas con puños ajustables con cierre de velcro (1). Ofrecemos la posibilidad de elegir otro tipo de cierre e incluso de puño.



1-PUÑOS
Con cierre de contacto tipo velcro



2-PUÑOS
Con cierre de broches a presión



3-PUÑOS
Con canalé

BOLSILLOS:

Todas nuestras CAZADORAS SOFTSHELL BASIC van provistas de bolsillos laterales con cremallera (2). Puede elegir otro modelo de bolsillo o incluso, incluir un bolsillo vertical a la altura del pecho.



1-BOLSILLOS LATERALES
Solo con cremallera



2-BOLSILLOS LATERALES
Con cremallera + vivos



3-BOLSILLOS LATERALES
Con cremallera y tapa



4-BOLSILLO VERTICAL
Con cremallera en pecho izdo.

TAPETA:

Nuestras CAZADORAS SOFTSHELL BASIC incluyen tapeta central con cierre de contacto tipo velcro (2). Puede elegir la tapeta con otro tipo de cierre o bien eliminarla.



1-SIN TAPETA



2-TAPETA
Con cierre de contacto tipo velcro



3-TAPETA
Con cierre de broches a presión

MODIFICACIONES cazadora softshell basic

TRABILLAS:

La mayoría de nuestras CAZADORAS SOFTSHELL BASIC incluyen trabillas en los hombros (2) que permiten la sujeción del radiotransmisor. Puede elegir si quiere trabillas o no, la posición e incluso la longitud o el tipo de trabilla, incluyendo varios modelos para alfiler o imperdible.

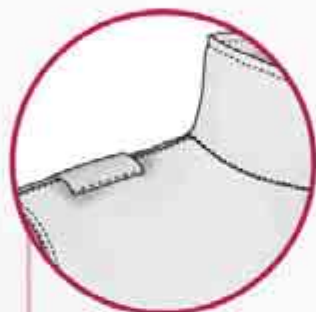

1-SIN TRABILLAS

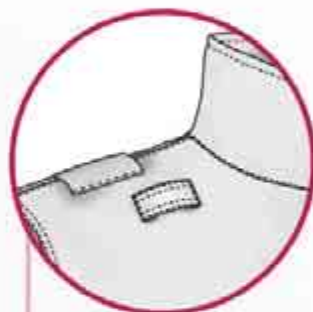

2-TRABILLA ABIERTA ESTÁNDAR

Paso de 3,5 cm aprox.

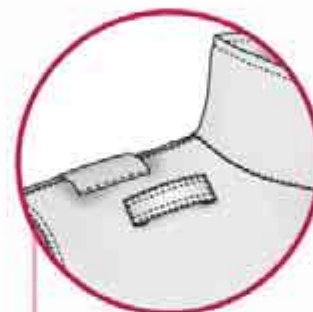

3-TRABILLA ABIERTA LARGA

Paso de 5 cm aprox.

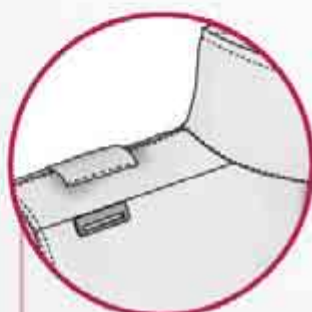

4-TRABILLA

Flexible en costura

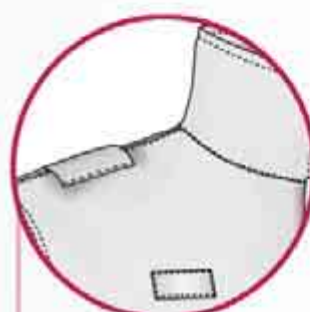

5-TRABILLA CERRADA COSIDA

Cosida en todo su contorno

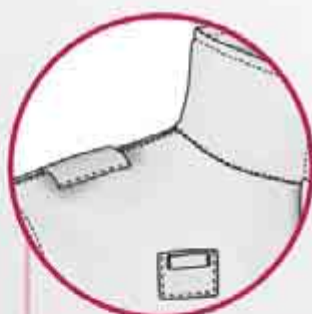

6-TRABILLA PARA PASADOR

En forma de canuto para fijar un imperdible o pasador

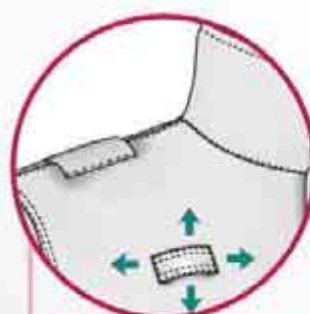

7-TRABILLA POSICIÓN VARIABLE

Se puede colocar en cualquier sitio de la prenda

TALLAJES Y PATRONES:

Existen tallas especiales pequeñas o grandes disponibles bajo pedido.

Todas las tallas, tanto estándar como especiales, pueden solicitarse con una largura diferente a la estándar, más corta o más larga. También se puede modificar la longitud de la manga, haciéndola más larga o más corta respecto a la estándar.

	TALLAS DISPONIBLES												
	ESPECIALES PEQUEÑAS		ESTÁNDAR							ESPECIALES GRANDES			
LARGO ESPECIAL													-3 cm
LARGO ESTÁNDAR	XXS	XS	S	M	L	XL	2XL	3XL	4XL	5XL	6XL		
LARGO ESPECIAL			+3 cm	+6 cm	+9 cm	+12 cm	+15 cm						
MANGA ESPECIAL			-2 cm / +2 cm	+4 cm	+6 cm	+8 cm	+10 cm						

CAMBIO DE COLOR DE LOS TEJIDOS:

- Puede cambiar el color o los colores de los tejidos en toda la prenda o en alguna parte de ella.
- Puede elegir entre los siguientes colores:



* El tono azul marino utilizado en nuestras colecciones de CAZADORA SOFTSHELL BASIC es el AZUL MARINO ORIÓN; ofrecemos un tono más oscuro (casi negro): AZUL MARINO ABISAL.

MODIFICACIÓN DE DAMEROS:

Las diferentes colecciones de CAZADORA SOFTSHELL BASIC se ofrecen en stock tal como aparecen en el catálogo, con los dameros fijos en función de la colección.

Podemos modificar, añadir y/o quitar cualquier damero en pecho, espalda, cuello y mangas.

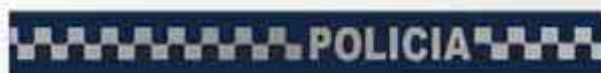

Para más información ver páginas 322-324.

PERSONALIZACIONES:

Las diferentes colecciones de CAZADORA SOFTSHELL BASIC se ofrecen en stock sin carteles, escudos u otros elementos de personalización.

Podemos personalizar su prenda CAZADORA SOFTSHELL BASIC añadiendo cualquiera de nuestros elementos de personalización: carteles, escudos, emblemas, parches de velcro, números de agente, galones...

Para más información ver páginas 276-321.



CAZADORA SOFTSHELL PREMIUM



TEJIDO

PRINCIPAL: Cortavientos sarga con membrana PTFE + Polar G350

FORRO INTERIOR: Malla difusora G135

ELLA: Cazadora softshell premium Atalaya, Gorra copy Atalaya
Pantalón Ronda Aneto

ÉL: Cazadora softshell premium Pandera,
Gorra copy Aneto, Pantalón Ronda Aneto



Protección térmica

Los tejidos utilizados son ideales para obtener una alta protección térmica.



Tejido softshell

Compuesto por 3 capas, con membrana transpirable de PTFE.



Difusor

Malla en el interior para favorecer la ventilación.



Tejido cortavientos

Impide el paso del viento, evitando la sensación de frío y humedad.



Tejido hidorepelente

Con un tratamiento antiadherente que hace resbalar los líquidos, reduciendo las manchas.



Costuras reforzadas

Costuras remalladas con 5 hilos y reforzadas con pespunte.



Material A.V. retrorreflectante

Dameros y carteles con material retrorreflectante de alta visibilidad (algunas colecciones).



Tejido A.V.

Tejido fluorescente de alta visibilidad (algunas colecciones).

TALLAS DISPONIBLES

estándar:

XS S M L XL XXL 3XL

especiales:

Podemos fabricar tallas especiales a petición, cumpliendo las condiciones especificadas en el apartado de modificaciones.

Cuello alto
de doble capa con pieza interior de protección para la barbilla para evitar el roce de la cremallera con la piel

Trabillas superiores
para sujetar el radiotransmisor (algunas colecciones)

Cierre central
con cremallera con tirador para mayor comodidad

Tapeta central
con broches a presión

Cintura fruncida
con goma, para un mejor ajuste



Hombros con túnel cosido
para colocar hombreras rígidas portagalones (algunas colecciones)

Forro interior
de malla difusora

Coderas preformadas
para mejor adaptabilidad

Dos bolsillos oblicuos
en cintura, con cremallera

Costuras reforzadas

Dos bolsillos interiores
con cierre de cremallera

Forro interior
desmontable, acoplado mediante cremallera (opcional)

Aberturas laterales
con cremallera de triple carro (algunas colecciones)

Puños ajustables
con broches a presión

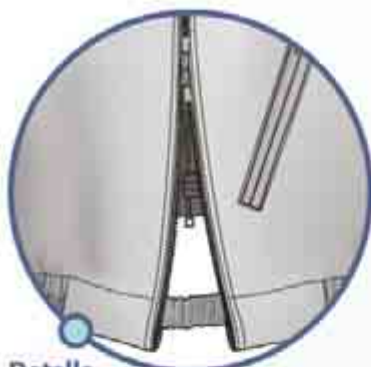

Detalle
ABERTURA LATERAL
con cremallera de triple carro para facilitar el acceso a las defensas (algunas colecciones)



POLAR

TEJIDO: Polar G300



ACOLCHADO

TEJIDO: Sándwich aislante térmico G300

Opción
FORRO INTERIOR DESMONTABLE
con aberturas para acceder a los bolsillos interiores y cremallera para acoplarlo a la prenda

COLECCIONES cazadora softshell premium

Estas colecciones están disponibles en stock para entrega rápida tal como se definen en los dibujos, sin necesidad de realizar el pedido con una cantidad mínima. En las páginas siguientes se explican todas las modificaciones que se puede realizar en las prendas cumpliendo las condiciones especificadas.





GRAZALEMA



MULHACEN



GORBEA



GREDOS



PANDERA



JAVALAMBRE



ANCARES



LOBO



TRES REYES



COTIELLA



ZARZA



SAN LORENZO

MODIFICACIONES cazadora softshell premium

Las diferentes colecciones de CAZADORA SOFTSHELL PREMIUM se ofrecen en stock tal como aparecen en el catálogo, con un diseño y patrón prefijado sin cantidad mínima de pedido. Además, ofrecemos la posibilidad de modificar la prenda a su gusto cambiando cualquiera de las siguientes opciones, siempre cumpliendo unas condiciones especiales:

- El pedido mínimo es de 6 unidades, con la posibilidad de las siguientes reposiciones:

CANTIDAD PRIMER PEDIDO	REPOSICIONES SIN CANTIDAD MÍNIMA	CANTIDAD PRIMER PEDIDO	REPOSICIONES SIN CANTIDAD MÍNIMA	CANTIDAD PRIMER PEDIDO	REPOSICIONES SIN CANTIDAD MÍNIMA
6-10 uds.	1 vez	11-25 uds.	2 veces	+ de 25 uds.	3 veces

- El plazo de fabricación para las prendas modificadas es de 4 a 7 semanas aproximadamente a partir de la confirmación del pedido. En el momento de confirmar el pedido nuestro departamento comercial le confirmará el plazo de entrega para el pedido en concreto.

Las opciones disponibles para modificar a su medida cualquier colección de la prenda CAZADORA SOFTSHELL PREMIUM son las siguientes. Para otras modificaciones no contempladas consulte con nuestro departamento comercial.

HOMBROS:

La mayoría (no todas) de nuestras colecciones de CAZADORA SOFTSHELL PREMIUM incluyen túnel (3) que permite la colocación de hombreras rígidas. Puede elegir diferentes tipos de hombrera y cierre o bien eliminarla.



1-SIN HOMBRERA



2-HOMBRERA SENCILLA
Con broche a presión

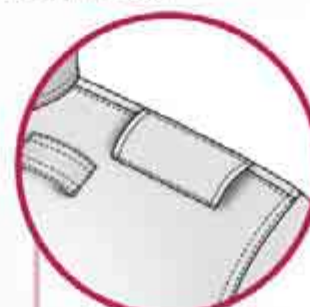

3-HOMBRO CON TÚNEL
Para colocar hombrera rígida



4-HOMBRERA DOBLE
Con broche a presión



5-HOMBRERA DOBLE
Con corchete metálico a presión



6-HOMBRERA SENCILLA
Con velcro

CANESÚS:

Partiendo de nuestra posición estándar puede cambiar la altura del canesú, más alto o más bajo.



1-CANESÚ DELANTERO

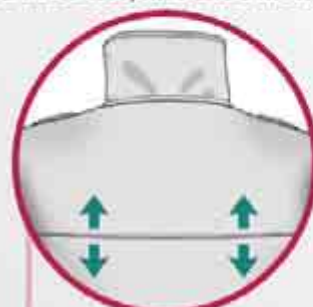

2-CANESÚ TRASERO

LATERALES:

Partiendo del sistema de abertura lateral con cremallera (2) que incluyen nuestras CAZADORAS SOFTSHELL PREMIUM, damos la posibilidad de modificar dicha abertura o eliminarla.

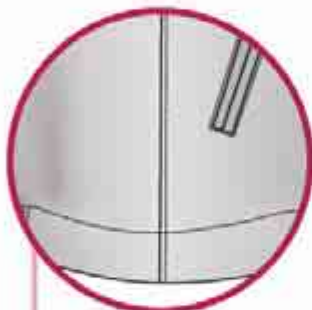

1-SIN ABERTURA LATERAL



2-CON ABERTURA LATERAL
Con cremallera con trabilla interior

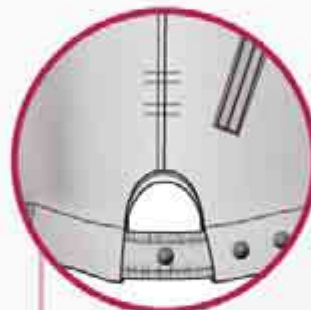

3-CON ABERTURA LATERAL
Con tolin y broches a presión

BOLSILLOS:

La mayoría de colecciones de CAZADORA SOFTSHELL PREMIUM incluyen bolsillo interior con vivo (2) en ambas mangas. Ofrecemos la posibilidad de eliminar este bolsillo o de cambiarlo por otro tipo de bolsillo diferente.

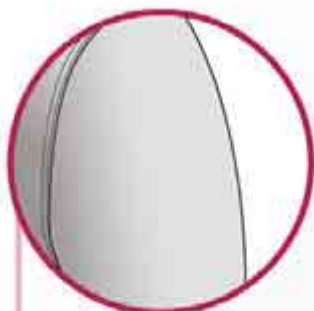

1-MANGA SIN BOLSILLO

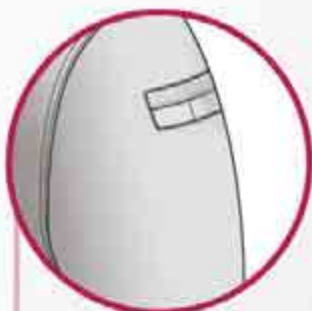

2-BOLSILLO CON VIVO
Compartimentado en dos



3-BOLSILLO DE PLASTÓN
Aproximadamente 6,5 x 15 cm



4-BOLSILLO DE PLASTÓN DOBLE
Compartimentado en dos
Aproximadamente 8 x 15 cm



5-BOLSILLO DE PLASTÓN GRANDE DOBLE
Con espacio para colocar un escudo y un compartimento para el bolígrafo
Aproximadamente:
3 + 9,5 x 12,5 cm



6-BOLSILLO NAPOLEÓN
Interior en pecho izquierdo oculto por la tapeta

MODIFICACIONES cazadora softshell premium

TRABILLAS:

La mayoría de nuestras CAZADORA SOFTSHELL PREMIUM incluyen trabillas en los hombros (2) que permiten la sujeción del radiotransmisor. Puede elegir si quiere trabillas o no, la posición e incluso la longitud o el tipo de trabilla, incluyendo varios modelos para alfiler o imperdible.

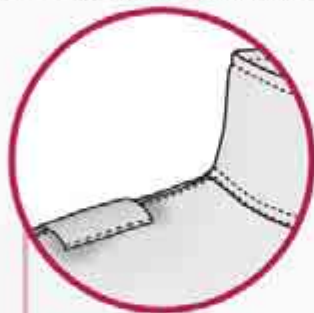

1-SIN TRABILLAS

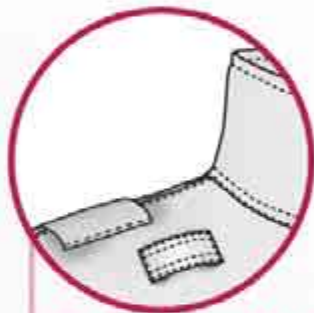

2-TRABILLA ABIERTA ESTÁNDAR

Paso de 3,5 cm aprox.

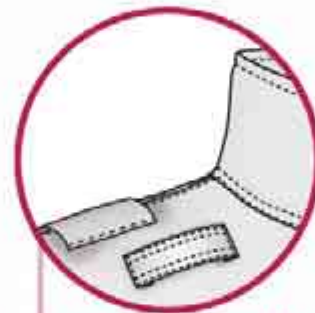

3-TRABILLA ABIERTA LARGA

Paso de 5 cm aprox.

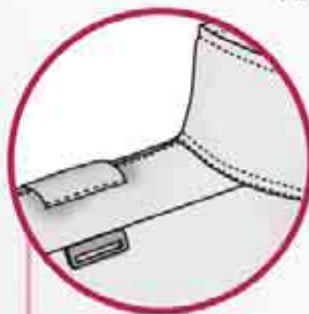

4-TRABILLA

Flexible en costura

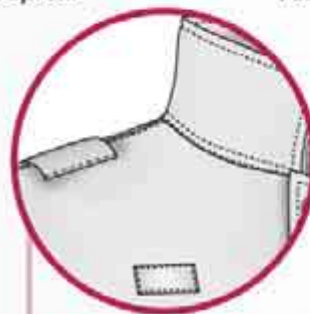

5-TRABILLA CERRADA COSIDA

Cosida en todo su contorno

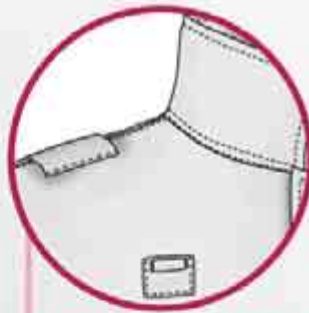

6-TRABILLA PARA PASADOR

En forma de canuto para fijar un imperdible o pasador



7-TRABILLA POSICIÓN VARIABLE

Se puede colocar en cualquier sitio de la prenda

BOLSAS PARA PROTECCIONES:

Nuestras CAZADORAS SOFTSHELL PREMIUM no incluyen bolsas interiores para protecciones (2). Opcionalmente pueden incluirse bajo pedido.



1-CON BOLSAS INTERIORES

(Espaldera, coderas y hombreras)



2-SIN BOLSAS INTERIORES

- PROTECCIONES no incluidas (ver pág. 273)

CAPUCHA:

Existe la posibilidad de incluir una capucha desmontable bajo pedido.



1-CAPUCHA DESMONTABLE

De tejido impermeable con ajuste en el cuello mediante cordón y tanca

TALLAJES Y PATRONES:

Existen tallas especiales pequeñas o grandes disponibles bajo pedido.

Todas las tallas, tanto estándar como especiales, pueden solicitarse con una largura diferente a la estándar, más corta o más larga. También se puede modificar la longitud de la manga, haciéndola más larga o más corta respecto a la estándar.

	TALLAS DISPONIBLES											
	ESPECIALES PEQUEÑAS	ESTÁNDAR								ESPECIALES GRANDES		
LARGO ESPECIAL	-3 cm											
LARGO ESTÁNDAR	XXS	XS	S	M	L	XL	2XL	3XL	4XL	5XL	6XL	
LARGO ESPECIAL			+3 cm	+6 cm	+9 cm	+12 cm	+15 cm					
MANGA ESPECIAL			-2 cm /	+2 cm	+4 cm	+6 cm	+8 cm	+10 cm				

CAMBIO DE COLOR DE LOS TEJIDOS:

- Puede cambiar el color o los colores de los tejidos en toda la prenda o en alguna parte de ella.

- Puede elegir entre los siguientes colores:



ARENA



VERDE MILITAR



ROJO



AZUL TROPICAL



AZUL MARINO ORIÓN (*)



AZUL MARINO ABISAL (*)



NEGRO



NARANJA FLUOR



AMARILLO FLUOR

* El tono azul marino utilizado en nuestras colecciones de CAZADORA SOFTSHELL PREMIUM es el AZUL MARINO ORIÓN; ofrecemos un tono más oscuro (casi negro): AZUL MARINO ABISAL.

MODIFICACIÓN DE DAMEROS:

Las diferentes colecciones de CAZADORA SOFTSHELL PREMIUM se ofrecen en stock tal como aparecen en el catálogo, con los dameros fijos en función de la colección.

Podemos modificar, añadir y/o quitar cualquier damero en pecho, espalda, cuello y mangas.

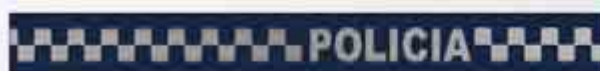

Para más información ver páginas 322-324.

PERSONALIZACIONES:

Las diferentes colecciones de CAZADORA SOFTSHELL PREMIUM se ofrecen en stock sin carteles, escudos u otros elementos de personalización.

Podemos personalizar su prenda CAZADORA SOFTSHELL PREMIUM añadiendo cualquiera de nuestros elementos de personalización: carteles, escudos, emblemas, parches de velcro, números de agente, galones...

Para más información ver páginas 276-321.



CAZADORA REVERSIBLE



TEJIDO

CARA IMPERMEABLE: Sarga impermeable y transpirable con membrana PTFE G170

CARA SOFTSHELL: Cortavientos sarga con membrana PTFE + Polar G350

ELLA: Chaqueta Reversible Almazora, Gorra 3 Paneles Almazora, Pantalón Forra Aneto

ÉL: Chaqueta Reversible Almazora, Gorra 3 Paneles Almazora, Pantalón Forra Aneto



Protección térmica

Los tejidos utilizados son ideales para obtener una alta protección térmica.



Tejido softshell

Compuesto por 3 capas, con membrana transpirable de PTFE.



Tejido impermeable

Impide el paso de líquidos del exterior al interior del tejido.



Tejido cortavientos

Impide el paso del viento, evitando la sensación de frío y humedad.



Tejido hidrorrepelente

Con un tratamiento antiadherente que hace resbalar los líquidos, reduciendo las manchas.



Costuras reforzadas

Costuras remalladas con 5 hilos y reforzadas con pespunte.



Costuras termoselladas

En el interior de la prenda, para mayor protección evitando cualquier filtración (en la cara impermeable).



Material A.V. retrorreflectante

Dameros y carteles con material retrorreflectante de alta visibilidad (algunas colecciones).



Tejido A.V.

Tejido fluorescente de alta visibilidad (algunas colecciones).

TALLAS DISPONIBLES

estándar:

XS S M L XL XXL 3XL

especiales:

Podemos fabricar tallas especiales a petición, cumpliendo las condiciones especificadas en el apartado de modificaciones.

Hombros con túnel
para colocar hombreras
rígidas portagalones

Trabillas superiores
para sujetar el
radiotransmisor

Cierre central
con cremallera
reversible con tirador
para mayor comodidad

Tapeta central
con cierres de
contacto tipo velcro
para mayor protección

Dos bolsillos oblicuos
en cintura, con cremallera

cara impermeable



Costuras termoselladas
que aseguran la
impermeabilidad

Cuello alto
de doble capa

Aberturas laterales
con cremallera de
triple carro

Cintura fruncida
con goma para
un mejor ajuste

Puños ajustables
con cierre de
contacto tipo velcro



cara softshell

Hombros con túnel
para colocar hombreras
rígidas portagalones

Trabillas superiores
para sujetar el
radiotransmisor

Cierre central
con cremallera
reversible para mayor comodidad

Dos bolsillos oblicuos
en cintura, con cremallera



Costuras reforzadas

Cuello alto
de doble capa

Aberturas laterales
con cremallera de
triple carro

Cintura fruncida
con goma para
un mejor ajuste

Puños ajustables
con cierre de
contacto tipo velcro

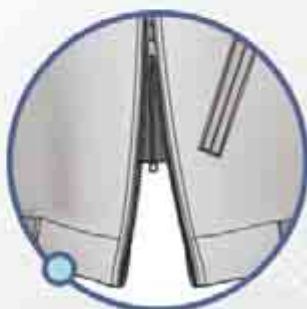

Detalle
ABERTURA LATERAL
con cremallera de triple carro para facilitar
el acceso a las defensas (algunas colecciones)



Detalle (cara impermeable)
TAPETA CENTRAL
con cierre de contacto tipo velcro

COLECCIONES cazadora reversible

Estas colecciones están disponibles en stock para entrega rápida tal como se definen en los dibujos, sin necesidad de realizar el pedido con una cantidad mínima. En las páginas siguientes se explican todas las modificaciones que se puede realizar en las prendas cumpliendo las condiciones especificadas.





MODIFICACIONES cazadora reversible

Las diferentes colecciones de CAZADORA REVERSIBLE se ofrecen en stock tal como aparecen en el catálogo, con un diseño y patrón prefijado sin cantidad mínima de pedido. Además, ofrecemos la posibilidad de modificar la prenda a su gusto cambiando cualquiera de las siguientes opciones, siempre cumpliendo unas condiciones especiales:

- El pedido mínimo es de 6 unidades, con la posibilidad de las siguientes reposiciones:

CANTIDAD PRIMER PEDIDO	REPOSICIONES SIN CANTIDAD MÍNIMA	CANTIDAD PRIMER PEDIDO	REPOSICIONES SIN CANTIDAD MÍNIMA	CANTIDAD PRIMER PEDIDO	REPOSICIONES SIN CANTIDAD MÍNIMA
6-10 uds.	1 vez	11-25 uds.	2 veces	+ de 25 uds.	3 veces

- El plazo de fabricación para las prendas modificadas es de 4 a 7 semanas aproximadamente a partir de la confirmación del pedido. En el momento de confirmar el pedido nuestro departamento comercial le confirmará el plazo de entrega para el pedido en concreto.

Las opciones disponibles para modificar a su medida cualquier colección de la prenda CAZADORA REVERSIBLE son las siguientes. Para otras modificaciones no contempladas consulte con nuestro departamento comercial.

BOLSILLO EN MANGAS:

La mayoría de colecciones de CAZADORA REVERSIBLE no van provistas de bolsillo en las mangas (1). Ofrecemos la posibilidad de añadir diferentes tipos de bolsillo.

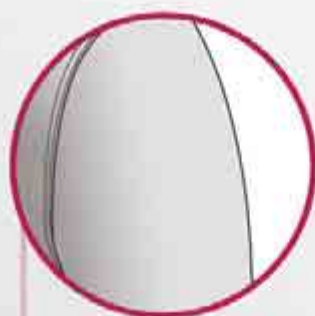

1-MANGA SIN BOLSILLO

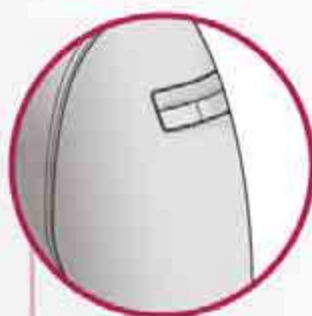

2-BOLSILLO CON VIVO
Compartimentado en dos



3-BOLSILLO DE PLASTÓN
Aproximadamente 6,5 x 15 cm

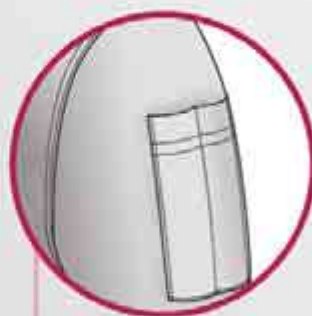

4-BOLSILLO DE PLASTÓN DOBLE
Compartimentado en dos
Aproximadamente 8 x 15 cm



5-BOLSILLO DE PLASTÓN GRANDE DOBLE
Con espacio para colocar un escudo y un compartimento para el bolígrafo
Aproximadamente 3 + 9,5 x 12,5 cm

CANESÚS:

Partiendo de nuestra posición estándar puede cambiar la altura del canesú, más alto o más bajo.



1-CANESÚ DELANTERO

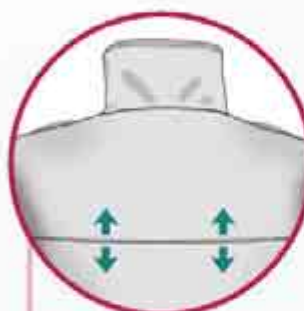

2-CANESÚ TRASERO

HOMBROS:

Nuestras colecciones de CAZADORA REVERSIBLE incluyen túneles (2) que permiten la colocación de hombreras rígidas. Tiene la opción de solicitar la prenda sin ningún tipo de hombrera o túnel.



1-SIN HOMBRERA

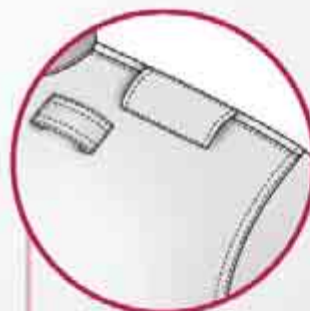

2-HOMBRO CON TÚNEL

Para colocar hombrera rígida

LATERALES:

Partiendo del sistema de abertura lateral con cremallera (2) que incluyen nuestras CAZADORAS REVERSIBLES, damos la posibilidad de mantener dicha abertura o eliminarla.

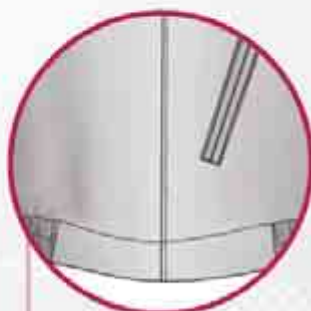

1-SIN ABERTURA LATERAL

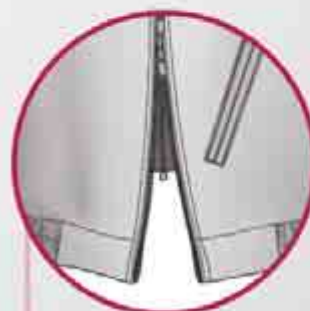

2-CON ABERTURA LATERAL

Con cremallera de triple carro

MODIFICACIONES cazadora reversible

TRABILLAS:

Nuestras CAZADORAS REVERSIBLES incluyen trabillas en los hombros (2) que permiten la sujeción del radiotransmisor. Puede elegir si quiere trabillas o no, la posición e incluso la longitud o el tipo de trabilla, incluyendo varios modelos para alfiler o imperdible.

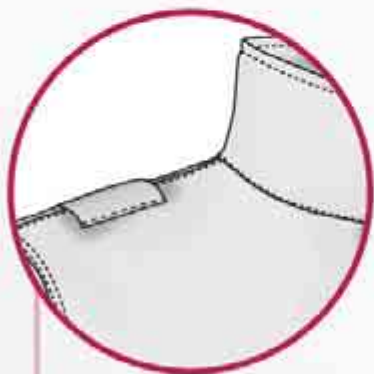

1-SIN TRABILLAS

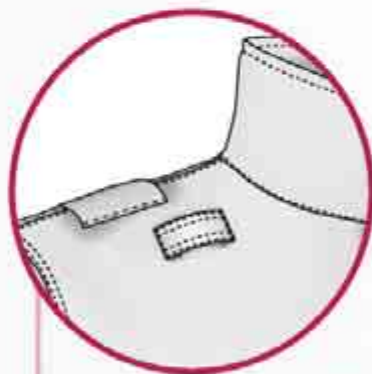

2-TRABILLA ABIERTA ESTÁNDAR

Paso de 3,5 cm aprox.

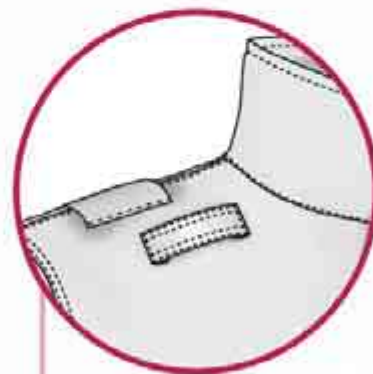

3-TRABILLA ABIERTA LARGA

Paso de 5 cm aprox.



4-TRABILLA

Flexible en costura

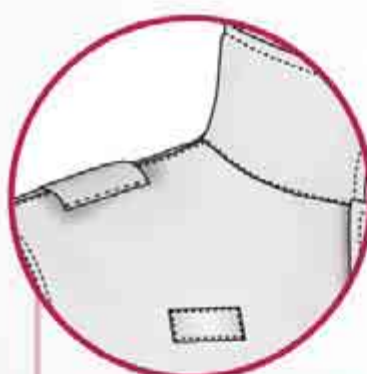

5-TRABILLA CERRADA COSIDA

Cosida en todo su contorno

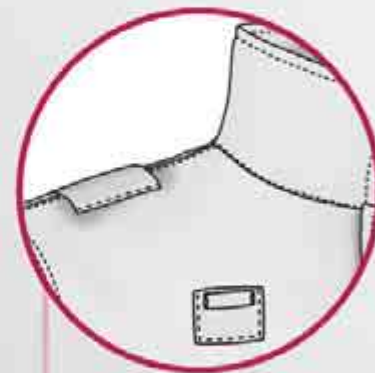

6-TRABILLA PARA PASADOR

En forma de canuto para fijar un imperdible o pasador

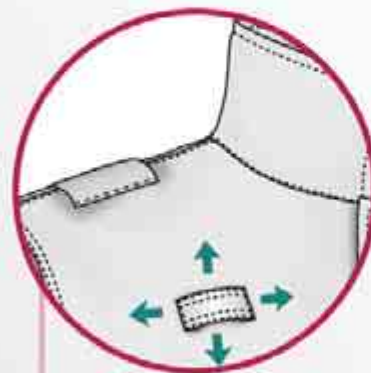

7-TRABILLA POSICIÓN VARIABLE

Se puede colocar en cualquier sitio de la prenda

TALLAJES Y PATRONES:

Existen tallas especiales pequeñas o grandes disponibles bajo pedido.

Todas las tallas, tanto estándar como especiales, pueden solicitarse con una largura diferente a la estándar, más corta o más larga. También se puede modificar la longitud de la manga, haciéndola más larga o más corta respecto a la estándar.

	TALLAS DISPONIBLES										
	ESPECIALES PEQUEÑAS	ESTÁNDAR								ESPECIALES GRANDES	
LARGO ESPECIAL	-3 cm										
LARGO ESTÁNDAR	XXS	XS	S	M	L	XL	2XL	3XL	4XL	5XL	6XL
LARGO ESPECIAL			+3 cm	+6 cm	+9 cm	+12 cm	+15 cm				
MANGA ESPECIAL			-2 cm / +2 cm	+4 cm	+6 cm	+8 cm	+10 cm				

CAMBIO DE COLOR DE LOS TEJIDOS:

- Puede cambiar el color o los colores de los tejidos en toda la prenda o en alguna parte de ella.

- Puede elegir entre los siguientes colores:



* El tono azul marino utilizado en nuestras colecciones de CAZADORA REVERSIBLE es el AZUL MARINO ORIÓN; ofrecemos dos tonos más oscuros (casi negro): AZUL MARINO MONARCA y AZUL MARINO ABISAL.

MODIFICACIÓN DE DAMEROS:

Las diferentes colecciones de CAZADORA REVERSIBLE se ofrecen en stock tal como aparecen en el catálogo, con los dameros fijos en función de la colección.

Podemos modificar, añadir y/o quitar cualquier damero en pecho, espalda, cuello y mangas.

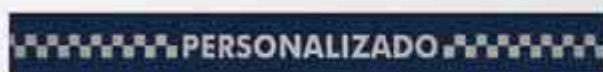

Para más información ver páginas 322-324.

PERSONALIZACIONES:

Las diferentes colecciones de CAZADORA REVERSIBLE se ofrecen en stock sin carteles, escudos u otros elementos de personalización.

Podemos personalizar su prenda CAZADORA REVERSIBLE añadiendo cualquiera de nuestros elementos de personalización: carteles, escudos, emblemas, parches de velcro, números de agente, galones...

Para más información ver páginas 276-321.



PARKA 2/4 MOTORISTA



TEJIDO

PRINCIPAL: Canvas impermeable y resistente con membrana de PU G190
FORRO INTERIOR: Microfibra G135

ÉL: Parka 2/4 motorista Mulheccén, Pantalón motorista Halcón, Gorra copy Anete



Protección térmica

Los tejidos utilizados son ideales para obtener una alta protección térmica.



Tejido tricapa

Con membrana transpirable de PU y malla charmes.



Tejido impermeable

Impide el paso de líquidos del exterior al interior del tejido.



Tejido hidrorrepelente

Con un tratamiento antiadherente que hace resbalar los líquidos, reduciendo las manchas.



Cordones elásticos

Con frenos y reguladores para mayor ajuste y comodidad.



Costuras termoselladas

En el interior de la prenda, para mayor protección evitando cualquier filtración.



Material A.V. retroreflectante

Dameros y carteles con material retroreflectante de alta visibilidad (algunas colecciones).



Tejido A.V.

Tejido fluorescente de alta visibilidad (algunas colecciones).

TALLAS DISPONIBLES

estándar:

XS S M L XL XXL 3XL

especiales:

Podemos fabricar tallas especiales a petición, cumpliendo las condiciones especificadas en el apartado de modificaciones.

Cuello alto con cordón
ajustable mediante tanca en
parte trasera

Trabillas superiores
para sujetar el
radiotransmisor

Cierre central
con cremallera de doble
carro con tirador para
mayor comodidad

Tapeta central doble
con canal de evacuación y
broches a presión para pro-
teger del viento y la lluvia

Bolsillos en cintura
con carteras superiores
para proteger de la lluvia
y cremallera

Puños ajustables
con cierre de contacto
tipo velcro



Capucha escamoteable
oculta en cuello

Hombros con túnel cosido
para colocar hombreras
rígidas portagalones

Forro interior
de microfibra alisada

Bolsillo tipo Napoleón
interior, con cremallera, en
pecho izquierdo

Cinturón de ajuste
a la altura de la cintura
con hebilla y velcro

Coderas preformadas
para mejor adaptabilidad

Costuras termoselladas
que aseguran la impermeabilidad

Dos bolsillos interiores
con cierre de cremallera

Forro interior
desmontable, acoplado
mediante cremallera
(opcional)

Aberturas laterales
con cremallera de
triple carro

Bajo interior
con barrera antihumedad
para evitar el efecto mecha
de absorción del agua



Detalle
PUÑO CON FUELLE
con cierre de contacto tipo velcro



Detalle
CAPUCHA ESCAMOTEABLE
con cierre de contacto tipo velcro y ajustes en cuello y
nuca mediante cordones y tancas para evitar filtraciones



POLAR

TEJIDO: Polar G300



ACOLCHADO

**TEJIDO: Sándwich
aislante térmico G300**

Opción
**FORRO INTERIOR
DESMONTABLE**
con aberturas para acceder
a los bolsillos interiores y
cremallera para acoplarlo a
la prenda



**PROTECCIONES
no incluidas**
(ver pág. 273)



Detalle
**BOLSAS INTERIORES PARA
PROTECCIONES DE MOTORISTAS**
(espaldera, coderas y hombreras)

COLECCIONES parka 2/4 motorista

Estas colecciones están disponibles en stock para entrega rápida tal como se definen en los dibujos, sin necesidad de realizar el pedido con una cantidad mínima. En las páginas siguientes se explican todas las modificaciones que se puede realizar en las prendas cumpliendo las condiciones especificadas.



ANETO



CASTELLAR



RUSSELL



MANZANEDA



COVACHA



ALMANZOR



ATALAYA



VELETA



IZAS



MULHACEN



GORBEA



JAVALAMBRE

MODIFICACIONES parka 2/4 motorista

Las diferentes colecciones de PARKA 2/4 MOTORISTA se ofrecen en stock tal como aparecen en el catálogo, con un diseño y patrón prefijado sin cantidad mínima de pedido. Además, ofrecemos la posibilidad de modificar la prenda a su gusto cambiando cualquiera de las siguientes opciones, siempre cumpliendo unas condiciones especiales:

- El pedido mínimo es de 6 unidades, con la posibilidad de las siguientes reposiciones:

CANTIDAD PRIMER PEDIDO	REPOSICIONES SIN CANTIDAD MÍNIMA	CANTIDAD PRIMER PEDIDO	REPOSICIONES SIN CANTIDAD MÍNIMA	CANTIDAD PRIMER PEDIDO	REPOSICIONES SIN CANTIDAD MÍNIMA
6-10 uds.	1 vez	11-25 uds.	2 veces	+ de 25 uds.	3 veces

- El plazo de fabricación para las prendas modificadas es de 4 a 7 semanas aproximadamente a partir de la confirmación del pedido. En el momento de confirmar el pedido nuestro departamento comercial le confirmará el plazo de entrega para el pedido en concreto.

Las opciones disponibles para modificar a su medida cualquier colección de la prenda PARKA 2/4 MOTORISTA son las siguientes. Para otras modificaciones no contempladas consulte con nuestro departamento comercial.

HOMBROS:

Nuestras colecciones de PARKA 2/4 MOTORISTA incluyen túneles (3) que permiten colocar hombreras rígidas. Puede elegir diferentes tipos de hombrera y cierre o bien eliminarla.

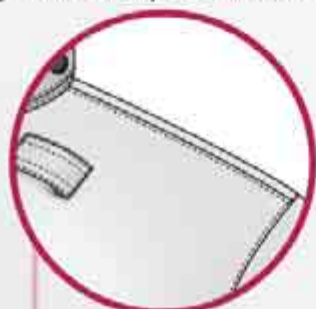

1-SIN HOMBRERA



2-HOMBRERA SENCILLA
Con broche a presión

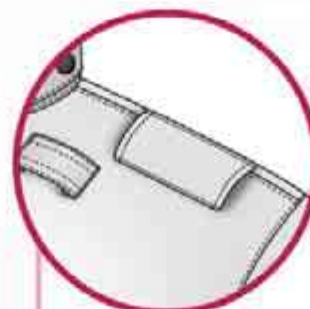

3-HOMBRO CON TÚNEL
Para colocar hombrera rígida



4-HOMBRERA DOBLE
Con botón



5-HOMBRERA DOBLE
Con corchete metálico a presión



6-HOMBRERA SENCILLA
Con velcro

LATERALES:

Partiendo del sistema de abertura lateral con cremallera (2) que incluyen nuestras PARKA 2/4 MOTORISTA, damos la posibilidad de mantener dicha abertura o eliminarla.

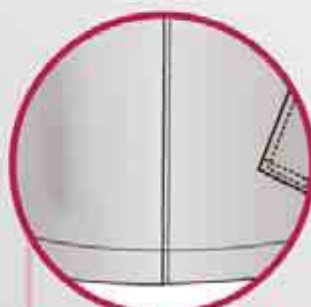

1-SIN ABERTURA LATERAL



2-CON ABERTURA LATERAL
Con cremallera de triple carro

CANESÚS:

Partiendo de nuestra posición estándar puede cambiar la altura del canesú, más alto o más bajo.



1-CANESÚ DELANTERO

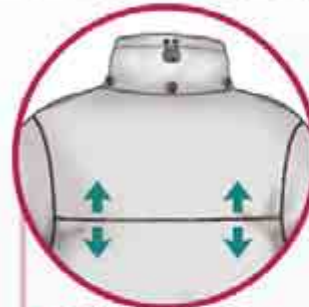

2-CANESÚ TRASERO

CINTURA:

Todas nuestras colecciones de PARKA 2/4 MOTORISTA van provistas de un cinturón ajustable (2). Puede decidir no incluir dicho cinturón en la prenda.



1-SIN CINTURÓN



2-CON CINTURÓN

Ajustable con hebilla y velcro

BOLSILLOS:

Todas nuestras PARKAS 2/4 MOTORISTA van provistas de un bolsillo oculto en el pecho (2). A su vez, alguna de las colecciones incluyen bolsillo interior con vivo en ambas mangas. Puede decidir incluir o eliminar los diferentes tipos de bolsillos.

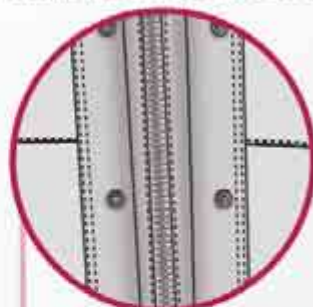

1-SIN BOLSILLO NAPOLEÓN

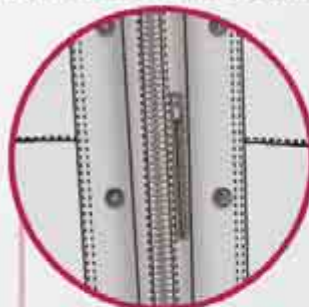

2-CON BOLSILLO NAPOLEÓN

Interior en pecho izquierdo oculto por la tapeta

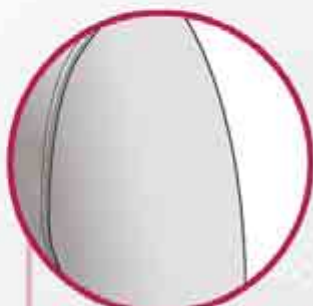

3-MANGA SIN BOLSILLO



4-BOLSILLO CON VIVO

Compartimentado en dos

MODIFICACIONES parka 2/4 motorista

TRABILLAS:

Todas nuestras PARKAS 2/4 MOTORISTA incluyen trabillas en los hombros (2) que permiten la sujeción del radiotransmisor. Puede elegir si quiere trabillas o no, la posición e incluso la longitud o el tipo de trabilla, incluyendo varios modelos para alfiler o imperdible.

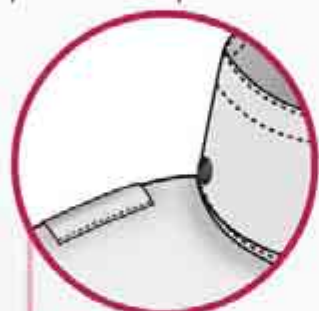

1-SIN TRABILLAS



2-TRABILLA ABIERTA ESTÁNDAR

Paso de 3,5 cm aprox.

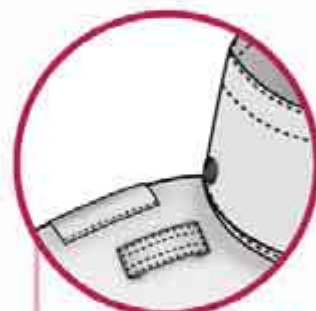

3-TRABILLA ABIERTA LARGA

Paso de 5 cm aprox.



4-TRABILLA

Flexible en costura



5-TRABILLA CERRADA COSIDA

Cosida en todo su contorno

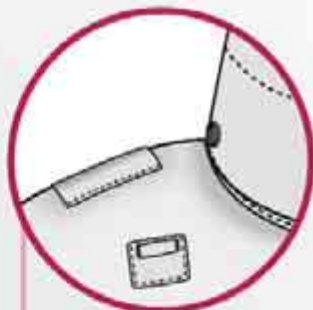

6-TRABILLA PARA PASADOR

En forma de canuto para fijar un imperdible o pasador

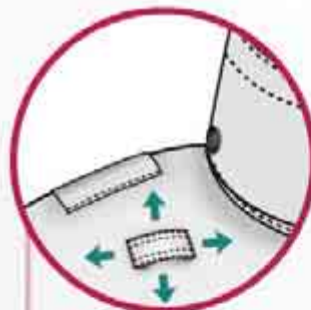

7-TRABILLA POSICIÓN VARIABLE

Se puede colocar en cualquier sitio de la prenda

BOLSAS PARA PROTECCIONES:

Todas las colecciones de PARKA 2/4 MOTORISTA van provistas de bolsas interiores para las protecciones (2). Opcionalmente puede solicitar la PARKA 2/4 MOTORISTA sin bolsas.



1-SIN BOLSAS INTERIORES



2-CON BOLSAS INTERIORES

(Espaldera, coderas y hombreras)

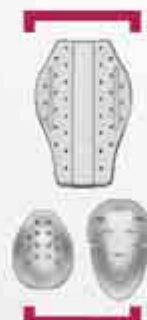

- PROTECCIONES no incluidas (ver pág. 273)

TALLAJES Y PATRONES:

Existen tallas especiales pequeñas o grandes disponibles bajo pedido.

Todas las tallas, tanto estándar como especiales, pueden solicitarse con una largura diferente a la estándar, más corta o más larga. También se puede modificar la longitud de la manga, haciéndola más larga o más corta respecto a la estándar.

	TALLAS DISPONIBLES											
	ESPECIALES PEQUEÑAS	ESTÁNDAR								ESPECIALES GRANDES		
LARGO ESPECIAL	-3 cm											
LARGO ESTÁNDAR	XXS	XS	S	M	L	XL	2XL	3XL	4XL	5XL	6XL	
LARGO ESPECIAL			+3 cm	+6 cm	+9 cm	+12 cm	+15 cm					
MANGA ESPECIAL			-2 cm / +2 cm	+4 cm	+6 cm	+8 cm	+10 cm					

CAMBIO DE COLOR DE LOS TEJIDOS:

- Puede cambiar el color o los colores de los tejidos en toda la prenda o en alguna parte de ella.

- Puede elegir entre los siguientes colores:



* El tono azul marino utilizado en nuestras colecciones de PARKA 2/4 es el AZUL MARINO ORIÓN; ofrecemos dos tonos más oscuros (casi negro): AZUL MARINO MONARCA y AZUL MARINO ABISAL.

MODIFICACIÓN DE DAMEROS:

Las diferentes colecciones de PARKA 2/4 MOTORISTA se ofrecen en stock tal como aparecen en el catálogo, con los dameros fijos en función de la colección.

Podemos modificar, añadir y/o quitar cualquier damero en pecho, espalda, cuello y mangas.



Para más información ver páginas 322-324.

PERSONALIZACIONES:

Las diferentes colecciones de PARKA 2/4 MOTORISTA se ofrecen en stock sin carteles, escudos u otros elementos de personalización.

Podemos personalizar su prenda PARKA 2/4 MOTORISTA añadiendo cualquiera de nuestros elementos de personalización: carteles, escudos, emblemas, parches de velcro, números de agente, galones...

Para más información ver páginas 276-321.



CUBRE PANTALÓN MOTORISTA



ÉL: Cubre Pantalón Motorista
Mulhacón, Bola Acentor

TEJIDO

PRINCIPAL: Canvas impermeable y resistente con membrana de PU G190



Tejido tricapa

Con membrana de PU y malla charmes.



Tejido impermeable

Impide el paso de líquidos del exterior al interior del tejido.



Tejido hidrorrepelente

Con un tratamiento antiadherente que hace resbalar los líquidos, reduciendo las manchas.



Costuras termoselladas

En el interior de la prenda, para mayor protección evitando cualquier filtración.



Material A.V. retrorreflectante

Dameros y carteles con material retrorreflectante de alta visibilidad (algunas colecciones).



Tejido A.V.

Tejido fluorescente de alta visibilidad (algunas colecciones).

TALLAS DISPONIBLES

estándar:

XS S M L XL XXL 3XL

especiales:

Podemos fabricar tallas especiales a petición, cumpliendo las condiciones especificadas en el apartado de modificaciones.

Cintura elástica con goma

Costuras reforzadas y termoselladas

Rodillera reforzada

Bolsas interiores para protecciones en caderas y rodillas

Tobillo con abertura de velcro

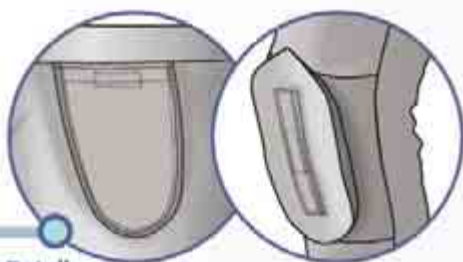
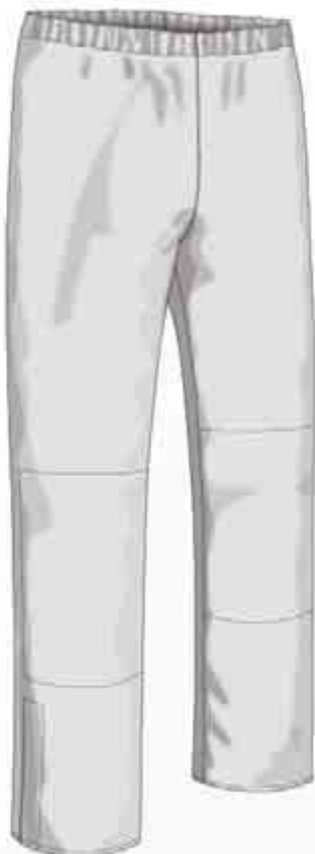

Detalle
BOLSAS INTERIORES PARA PROTECCIONES DE MOTORISTAS (caderas y rodillas)



PROTECCIONES no incluidas
(ver pág. 273)

colecciones

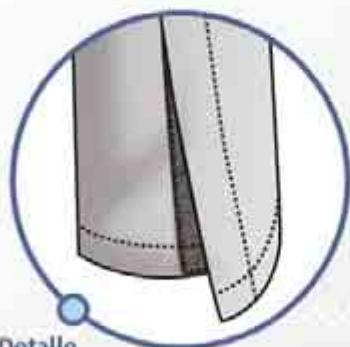

Detalle
ABERTURA EN TOBILLOS
con velcro



ANETO



MULHACEN



MANZANEDA

MODIFICACIONES cubre pantalón motorista

Las diferentes colecciones de CUBRE PANTALÓN MOTORISTA se ofrecen en stock tal como aparecen en el catálogo, con un diseño y patrón prefijado sin cantidad mínima de pedido. Además, ofrecemos la posibilidad de modificar la prenda a su gusto cambiando cualquiera de las siguientes opciones, siempre cumpliendo unas condiciones especiales:

- El pedido mínimo es de 10 unidades, con la posibilidad de las siguientes reposiciones:

CANTIDAD PRIMER PEDIDO	REPOSICIONES SIN CANTIDAD MÍNIMA	CANTIDAD PRIMER PEDIDO	REPOSICIONES SIN CANTIDAD MÍNIMA	CANTIDAD PRIMER PEDIDO	REPOSICIONES SIN CANTIDAD MÍNIMA
10-25 uds.	1 vez	26-50 uds.	2 veces	+ de 50 uds.	3 veces

- El plazo de fabricación para las prendas modificadas es de 4 a 7 semanas aproximadamente a partir de la confirmación del pedido. En el momento de confirmar el pedido nuestro departamento comercial le confirmará el plazo de entrega para el pedido en concreto.

Las opciones disponibles para modificar a su medida cualquier colección de la prenda CUBRE PANTALÓN MOTORISTA son las siguientes. Para otras modificaciones no contempladas consulte con nuestro departamento comercial.

CINTURA:

Nuestras colecciones de CUBRE PANTALÓN MOTORISTA no van provistas de abertura en la zona de la cintura (1). Se ofrece la posibilidad de añadirla mediante un sistema de cremallera y trabilla o añadir unas aberturas para facilitar el acceso a los bolsillos.



1-CINTURA SIN ABERTURA



2-CINTURA CON ABERTURA
Cierre con cremallera y trabilla



3-CINTURA CON ABERTURAS
Para acceso a bolsillos

BAJOS:

Nuestros CUBRE PANTALONES PARA MOTORISTA llevan en los bajos una abertura con cierre tipo velcro (1). Este sistema puede ser modificado en forma de abertura con cremallera o con cremallera y fuelle.

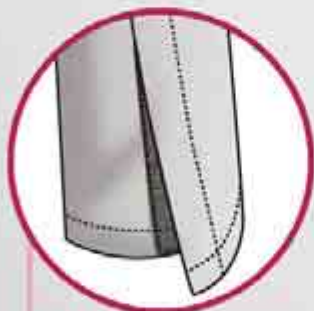

1-ABERTURA INFERIOR
Con velcro



2-ABERTURA INFERIOR
Sin fuelle



3-ABERTURA INFERIOR
Con fuelle

TALLAJES Y PATRONES:

Existen tallas especiales pequeñas o grandes disponibles bajo pedido.

Todas las tallas, tanto estándar como especiales, pueden solicitarse con una largura diferente a la estándar, más corta o más larga.

	TALLAS DISPONIBLES										
	ESPECIALES PEQUEÑAS	ESTÁNDAR								ESPECIALES GRANDES	
LARGO ESPECIAL	-3 cm										
LARGO ESTÁNDAR	XXS	XS	S	M	L	XL	2XL	3XL	4XL	5XL	6XL
LARGO ESPECIAL			+3 cm	+6 cm	+9 cm	+12 cm	+15 cm				

CAMBIO DE COLOR DE LOS TEJIDOS:

- Puede cambiar el color o los colores de los tejidos en toda la prenda o en alguna parte de ella.

- Puede elegir entre los siguientes colores:



ARENA



VERDE MILITAR



ROJO



AZUL TROPICAL



AZUL MARINO ORIÓN (*)



AZUL MARINO MONARCA (*)



AZUL MARINO ABISAL (*)



NEGRO



NARANJA FLUOR



AMARILLO FLUOR

* El tono azul marino utilizado en nuestras colecciones de CUBRE PANTALÓN MOTORISTA es el AZUL MARINO ORIÓN; ofrecemos dos tonos más oscuros (casi negro): AZUL MARINO MONARCA y AZUL MARINO ABISAL.

MODIFICACIÓN DE DAMEROS:

Las diferentes colecciones de CUBRE PANTALÓN MOTORISTA se ofrecen en stock tal como aparecen en el catálogo, con los dameros fijos en función de la colección.

Podemos modificar, añadir y/o quitar cualquier damero bajo la rodilla y/o en el tobillo.



Para más información ver páginas 322-324.

PARKA 3/4 BASIC



TEJIDO

PRINCIPAL: Sarga impermeable y transpirable con membrana PU G170
FORRO INTERIOR: Guata térmica con forro alisado G250



Protección térmica

Los tejidos utilizados son ideales para obtener una alta protección térmica.



Tejido bicapa

Con membrana transpirable de PU.



Tejido impermeable

Impide el paso de líquidos del exterior al interior del tejido.



Tejido hidrorrepelente

Con un tratamiento antiadherente que hace resbalar los líquidos, reduciendo las manchas.



Costuras termoselladas

En el interior de la prenda, para mayor protección evitando cualquier filtración.



Material A.V. retrorreflectante

Dameros y carteles con material retrorreflectante de alta visibilidad (algunas colecciones).



Tejido A.V.

Tejido fluorescente de alta visibilidad (algunas colecciones).

ELLA: Parka 3/4 Basic Manzanaeda, Pantalón Faena Aneto, Gorra 8 Panelos Aneto.

ÉL: Parka 3/4 Basic Ancares, Pantalón Ronda Javalambre, Gorra Copy Aneto.

TALLAS DISPONIBLES

estándar:

XS S M L XL XXL 3XL

especiales:

Podemos fabricar tallas especiales a petición, cumpliendo las condiciones especificadas en el apartado de modificaciones.

Cuello alto
de doble capa

Cierre central
con cremallera de doble
carro con tirador para
mayor comodidad

Tapeta central
con cierres de contacto
tipo velcro

Bolsillos en cintura
con carteras superiores
de cierre tipo velcro para
proteger de la lluvia

Puños
de canalé ocultos en
bocamanga



Capucha escamoteable
oculta en cuello

Trabillas superiores
para sujetar el
radiotransmisor

Hombros con túnel cosido
para colocar hombreras
rígidas portagalones

Forro interior
fijo de guata térmica con
forro alisado

Cordón de ajuste en cintura
oculto, ajustable mediante
tancas

Costuras termoselladas
que aseguran la
impermeabilidad

Dos bolsillos interiores
con cierre de cremallera

Aberturas laterales
con cremallera de
triple carro

Bajo interior
con barrera antihumedad
para evitar el efecto mecha
de absorción del agua



Detalle
ABERTURA LATERAL
con cremallera de triple
carro para facilitar el acceso
a las defensas



Detalle
PUÑO INTERIOR
de canalé oculto en bocamanga



Detalle
CAPUCHA ESCAMOTEABLE
con ajuste mediante cordón
y tanca



Detalle
TAPETA CENTRAL
con cierre de contacto tipo velcro

COLECCIONES parka 3/4 basic

Estas colecciones están disponibles en stock para entrega rápida tal como se definen en los dibujos, sin necesidad de realizar el pedido con una cantidad mínima. En las páginas siguientes se explican todas las modificaciones que se puede realizar en las prendas cumpliendo las condiciones especificadas.



ANETO



CASTELLAR



RUSSELL



MANZANEDA



COVACHA



ALMANZOR



ATALAYA



IZAS



MULHACEN



GORBEA



JAVALAMBRE



ANCARES

MODIFICACIONES parka 3/4 basic

Las diferentes colecciones de PARKA 3/4 BASIC se ofrecen en stock tal como aparecen en el catálogo, con un diseño y patrón prefijado sin cantidad mínima de pedido. Además, ofrecemos la posibilidad de modificar la prenda a su gusto cambiando cualquiera de las siguientes opciones, siempre cumpliendo unas condiciones especiales:

- El pedido mínimo es de 10 unidades, con la posibilidad de las siguientes reposiciones:

CANTIDAD PRIMER PEDIDO	REPOSICIONES SIN CANTIDAD MÍNIMA	CANTIDAD PRIMER PEDIDO	REPOSICIONES SIN CANTIDAD MÍNIMA	CANTIDAD PRIMER PEDIDO	REPOSICIONES SIN CANTIDAD MÍNIMA
10-25 uds.	1 vez	26-50 uds.	2 veces	+ de 50 uds.	3 veces

- El plazo de fabricación para las prendas modificadas es de 4 a 7 semanas aproximadamente a partir de la confirmación del pedido. En el momento de confirmar el pedido nuestro departamento comercial le confirmará el plazo de entrega para el pedido en concreto.

Las opciones disponibles para modificar a su medida cualquier colección de la prenda PARKA 3/4 BASIC son las siguientes. Para otras modificaciones no contempladas consulte con nuestro departamento comercial.

HOMBROS:

Nuestras colecciones de PARKA 3/4 BASIC incluyen túneles (3) que permiten colocar hombreras rígidas. Puede elegir diferentes tipos de hombrera y cierre o bien eliminarla.

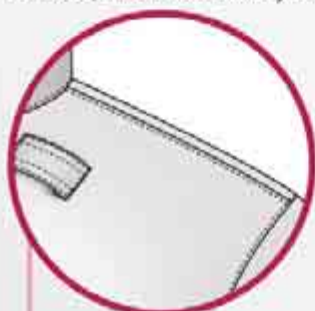

1-SIN HOMBRERA

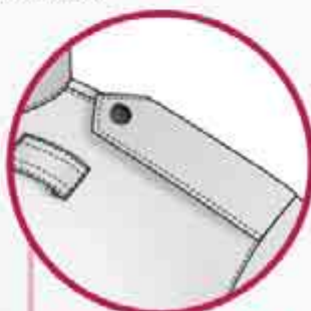

2-HOMBRERA SENCILLA

Con corchete

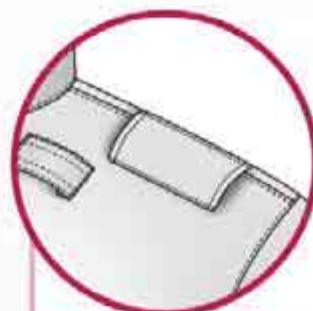

3-HOMBRO CON TÚNEL

Para colocar hombrera rígida



4-HOMBRERA DOBLE

Con botón



5-HOMBRERA DOBLE

Con corchete metálico a presión



6-HOMBRERA SENCILLA

Con velcro

LATERALES:

Partiendo del sistema de abertura lateral con cremallera que incluyen nuestras PARKAS 3/4 BASIC (2), damos la posibilidad de mantener dicha abertura o eliminarla.

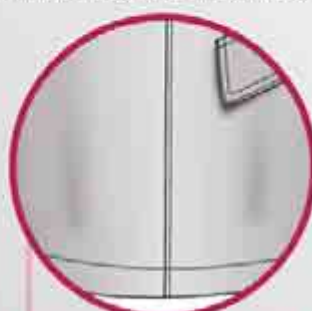

1-SIN ABERTURA LATERAL



2-CON ABERTURA LATERAL

Con cremallera de triple carro

CANESÚS:

Partiendo de nuestra posición estándar puede cambiar la altura del canesú, más alto o más bajo.



1-CANESÚ DELANTERO

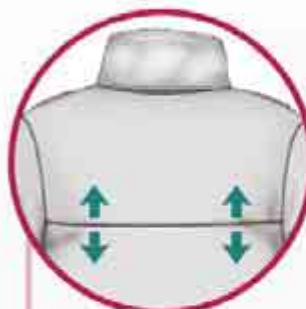

2-CANESÚ TRASERO

TAPETA:

Nuestras PARKAS 3/4 BASIC incluyen tapeta central con cierre de contacto tipo velcro. Puede elegir la tapeta con otro tipo de cierre.



1-TAPETA

Con cierre de contacto tipo velcro



2-TAPETA

Con cierre de broches a presión

BOLSILLOS:

Todas nuestras PARKAS 3/4 BASIC no incluyen bolsillo oculto en el pecho (1). Puede añadirlo si lo desea. A su vez, alguna de las colecciones incluyen bolsillo con vivo interior en ambas mangas (4). Puede decidir incluir o eliminar los diferentes tipos de bolsillos.

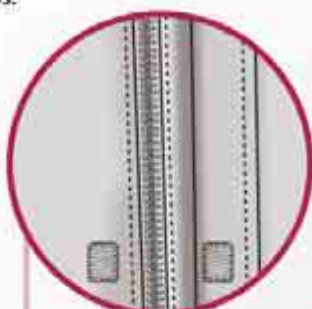

1-SIN BOLSILLO NAPOLEÓN



2-CON BOLSILLO NAPOLEÓN

Interior en pecho izquierdo oculto por la tapeta



3-MANGA SIN BOLSILLO

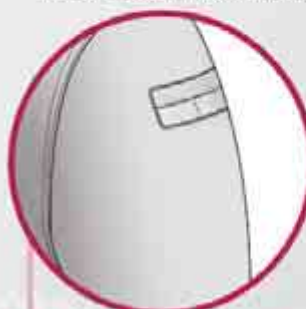

4-BOLSILLO CON VIVO

Compartimentado en dos

MODIFICACIONES parka 3/4 basic

TRABILLAS:

Todas nuestras PARKAS 3/4 BASIC incluyen trabillas en los hombros (2) que permiten la sujeción del radiotransmisor. Puede elegir si quiere trabillas o no, la posición e incluso la longitud o el tipo de trabilla, incluyendo varios modelos para alfiler o impermeable.

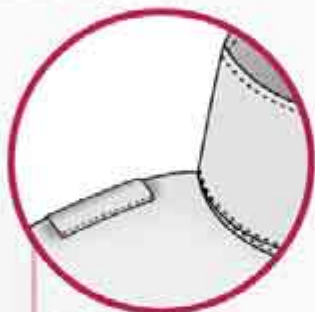

1-SIN TRABILLAS

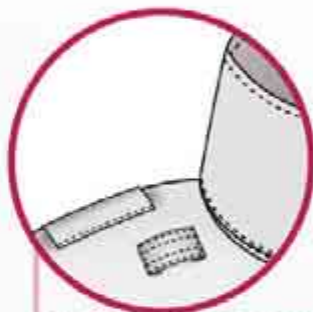

2-TRABILLA ABIERTA ESTÁNDAR

Paso de 3,5 cm aprox.

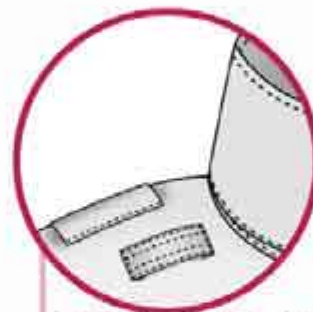

3-TRABILLA ABIERTA LARGA

Paso de 5 cm aprox.

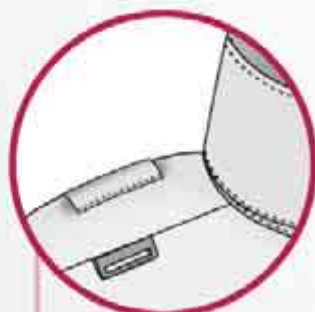

4-TRABILLA

Flexible en costura

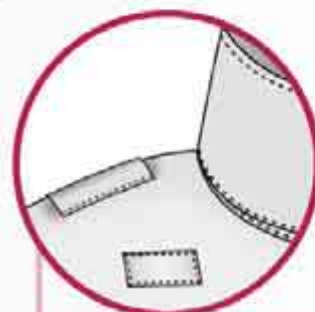

5-TRABILLA CERRADA COSIDA

Cosida en todo su contorno

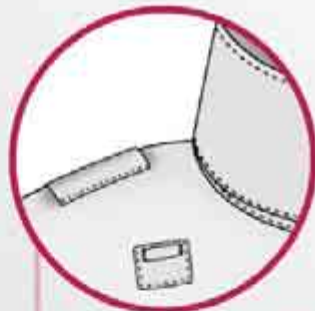

6-TRABILLA PARA PASADOR

En forma de canuto para fijar un impermeable o pasador

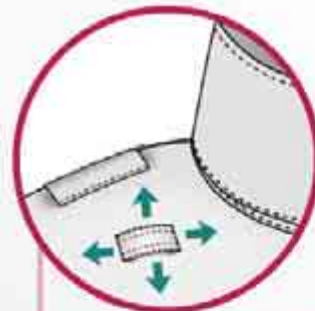

7-TRABILLA POSICIÓN VARIABLE

Se puede colocar en cualquier sitio de la prenda

BOLSAS PARA PROTECCIONES:

Nuestras colecciones de PARKA 3/4 BASIC no incluyen bolsas interiores para las protecciones (1). Opcionalmente puede solicitar la PARKA 3/4 BASIC con bolsas.



1-SIN BOLSAS INTERIORES



2-CON BOLSAS INTERIORES

(Espaldera, coderas y hombreras)



PROTECCIONES no incluidas (ver pág. 273)

TALLAJES Y PATRONES:

Existen tallas especiales pequeñas o grandes disponibles bajo pedido.

Todas las tallas, tanto estándar como especiales, pueden solicitarse con una largura diferente a la estándar, más corta o más larga. También se puede modificar la longitud de la manga, haciéndola más larga o más corta respecto a la estándar.

	TALLAS DISPONIBLES										
	ESPECIALES PEQUEÑAS	ESTÁNDAR								ESPECIALES GRANDES	
LARGO ESPECIAL	-3 cm										
LARGO ESTÁNDAR	XXS	XS	S	M	L	XL	2XL	3XL	4XL	5XL	6XL
LARGO ESPECIAL			+3 cm	+6 cm	+9 cm	+12 cm	+15 cm				
MANGA ESPECIAL			-2 cm / +2 cm	+4 cm	+6 cm	+8 cm	+10 cm				

CAMBIO DE COLOR DE LOS TEJIDOS:

- Puede cambiar el color o los colores de los tejidos en toda la prenda o en alguna parte de ella.

- Puede elegir entre los siguientes colores:



* El tono azul marino utilizado en nuestras colecciones de PARKA 3/4 BASIC es el AZUL MARINO ORIÓN; ofrecemos dos tonos más oscuros (casi negro): AZUL MARINO MONARCA y AZUL MARINO ABISAL.

MODIFICACIÓN DE DAMEROS:

Las diferentes colecciones de PARKA 3/4 BASIC se ofrecen en stock tal como aparecen en el catálogo, con los dameros fijos en función de la colección.

Podemos modificar, añadir y/o quitar cualquier damero en pecho, espalda, cuello y mangas.



Para más información ver páginas 322-324.

PERSONALIZACIONES:

Las diferentes colecciones de PARKA 3/4 BASIC se ofrecen en stock sin carteles, escudos u otros elementos de personalización.

Podemos personalizar su prenda PARKA 3/4 BASIC añadiendo cualquiera de nuestros elementos de personalización: carteles, escudos, emblemas, parches de velcro, números de agente, galones...

Para más información ver páginas 276-321.



PARKA 3/4 PREMIUM

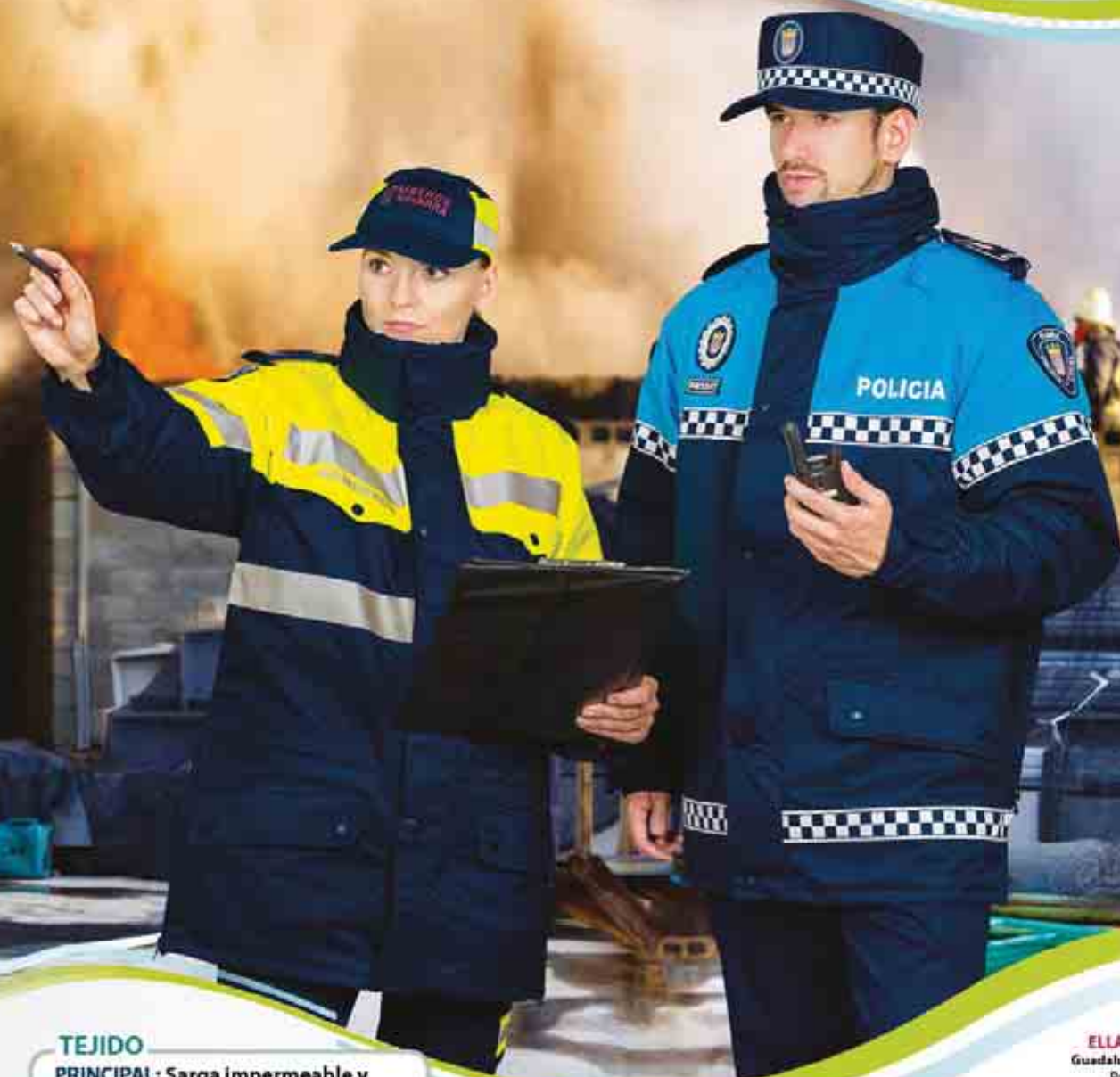

TEJIDO

PRINCIPAL: Sarga impermeable y transpirable con membrana PTFE G170
FORRO INTERIOR: Malla difusora G135

ELLA: Parka 3/4 premium Guadalupe, Gorra Copy Isas, Pantalón Feana Aneto.

ÉL: Parka 3/4 premium Covacha, Gorra Octogonal Covacha, Pantalón Feana Aneto



Protección térmica

Los tejidos utilizados son ideales para obtener una alta protección térmica.



Tejido bicapa

Con membrana transpirable de PTFE.



Tejido impermeable

Impide el paso de líquidos del exterior al interior del tejido.



Tejido hidrorrepelente

Con un tratamiento antiadherente que hace resbalar los líquidos, reduciendo las manchas.



Cordones elásticos

Con frenos y reguladores para mayor ajuste y comodidad.



Costuras termoselladas

En el interior de la prenda, para mayor protección evitando cualquier filtración.



Material A.V. retrorreflectante

Dameros y carteles con material retrorreflectante de alta visibilidad (algunas colecciones).



Tejido A.V.

Tejido fluorescente de alta visibilidad (algunas colecciones).

TALLAS DISPONIBLES

estándar:

XS S M L XL XXL 3XL

especiales:

Podemos fabricar tallas especiales a petición, cumpliendo las condiciones especificadas en el apartado de modificaciones.

Cuello alto con cordón
ajustable mediante tanca en
parte trasera

Trabillas superiores
para sujetar el
radiotransmisor
(*algunas colecciones*)

Cierre central
con cremallera de doble
carro con tirador para
mayor comodidad

Tapeta central doble
con canal de evacuación y
broches a presión para pro-
teger del viento y la lluvia

Bolsillos en cintura
con carteras superiores
para proteger de la lluvia

Puños ajustables
con cierre de contacto
tipo velcro



Capucha escamoteable
oculta en cuello

Hombros con túnel cosido
para colocar hombreras
rígidas portagalones
(*algunas colecciones*)

Forro interior
de malla difusora

Bolsillo tipo Napoleón
interior, con cremallera, en
pecho izquierdo

Cordón de ajuste en cintura
oculto, ajustable mediante
tancas

Coderas preformadas
para mejor adaptabilidad

Protegebarbillas

Costuras termoselladas
que aseguran la impermeabilidad

Dos bolsillos interiores
con cierre de cremallera

Forro interior
desmontable, acoplado
mediante cremallera
(*opcional*)

Aberturas laterales
con cremallera de
triple carro
(*algunas colecciones*)

Bajo interior
con barrera antihumedad
para evitar el efecto mecha
de absorción del agua



Detalle
ABERTURA LATERAL
con cremallera de triple
carro para facilitar el acceso
a las defensas
(*algunas colecciones*)

Opción
**FORRO INTERIOR
DESMONTABLE**
con aberturas para
acceder a los bolsillos
interiores y cremallera
para acoplarlo a
la prenda



Detalle
CAPUCHA ESCAMOTEABLE
con cierre de contacto tipo velcro y
ajustes en cuello y nuca mediante cor-
dones y tancas para evitar filtraciones



POLAR

TEJIDO: Polar G300



ACOLCHADO

TEJIDO: Sándwich
aislante térmico G300

COLECCIONES parka 3/4 premium

Estas colecciones están disponibles en stock para entrega rápida tal como se definen en los dibujos, sin necesidad de realizar el pedido con una cantidad mínima. En las páginas siguientes se explican todas las modificaciones que se puede realizar en las prendas cumpliendo las condiciones especificadas.



ALBA



ANETO



CASTELLAR



SELLA



RUSSELL



MANZANEDA



COVACHA



ALMANZOR



ATALAYA



VELETA



IZAS



GUADALUPE



GRAZALEMA



MULHACÉN



GORBEA



GREDOS



PANDERA



JAVALAMBRE

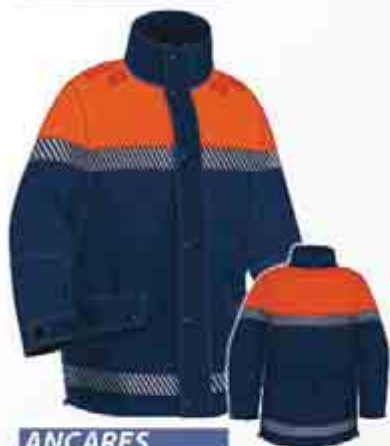

ANCARES



LOBO



TRES REYES



COTIELLA



ZARZA



SAN LORENZO

MODIFICACIONES parka 3/4 premium

Las diferentes colecciones de PARKA 3/4 PREMIUM se ofrecen en stock tal como aparecen en el catálogo, con un diseño y patrón prefijado sin cantidad mínima de pedido. Además, ofrecemos la posibilidad de modificar la prenda a su gusto cambiando cualquiera de las siguientes opciones, siempre cumpliendo unas condiciones especiales:

- El pedido mínimo es de 6 unidades, con la posibilidad de las siguientes reposiciones:

CANTIDAD PRIMER PEDIDO	REPOSICIONES SIN CANTIDAD MÍNIMA	CANTIDAD PRIMER PEDIDO	REPOSICIONES SIN CANTIDAD MÍNIMA	CANTIDAD PRIMER PEDIDO	REPOSICIONES SIN CANTIDAD MÍNIMA
6-10 uds.	1 vez	11-25 uds.	2 veces	+ de 25 uds.	3 veces

- El plazo de fabricación para las prendas modificadas es de 4 a 7 semanas aproximadamente a partir de la confirmación del pedido. En el momento de confirmar el pedido nuestro departamento comercial le confirmará el plazo de entrega para el pedido en concreto.

Las opciones disponibles para modificar a su medida cualquier colección de la prenda PARKA 3/4 PREMIUM son las siguientes. Para otras modificaciones no contempladas consulte con nuestro departamento comercial.

HOMBROS:

Nuestras colecciones de PARKA 3/4 PREMIUM incluyen túneles (3) que permiten colocar hombreras rígidas. Puede elegir diferentes tipos de hombrera y cierre o bien eliminarla.

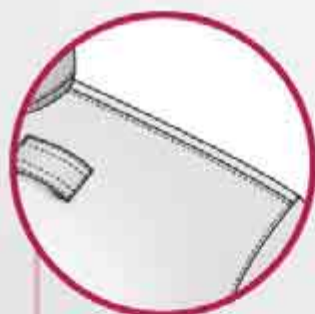

1-SIN HOMBRERA



2-HOMBRERA SENCILLA

Con broche a presión

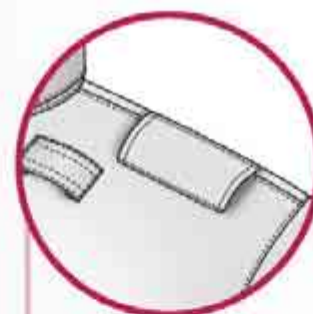

3-HOMBRO CON TÚNEL

Para colocar hombrera rígida



4-HOMBRERA DOBLE

Con botón



5-HOMBRERA DOBLE

Con corchete metálico a presión



6-HOMBRERA SENCILLA

Con velcro

CANESÚS:

Partiendo de nuestra posición estándar puede cambiar la altura del canesú, más alto o más bajo.



1-CANESÚ DELANTERO

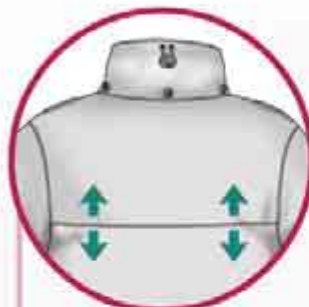

2-CANESÚ TRASERO

LATERALES:

Partiendo del sistema de abertura lateral con cremallera (2) que incluyen nuestras PARKAS 3/4 PREMIUM, damos la posibilidad de mantener dicha abertura o eliminarla.



1-SIN ABERTURA LATERAL



2-CON ABERTURA LATERAL
Con cremallera de triple carro

BOLSILLOS:

Todas nuestras PARKAS 3/4 PREMIUM van provistas de un bolsillo oculto en el pecho (2). A su vez, alguna de las colecciones incluyen bolsillo interior con vivo en ambas mangas (4). Puede decidir incluir o eliminar los diferentes tipos de bolsillos.

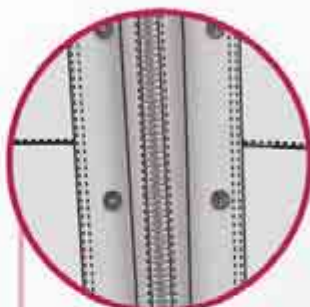

1-SIN BOLSILLO NAPOLEÓN



2-CON BOLSILLO NAPOLEÓN
Interior en pecho izquierdo oculto por la tapeta

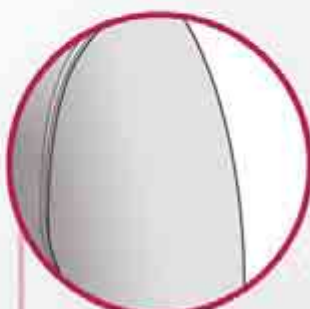

3-MANGA SIN BOLSILLO

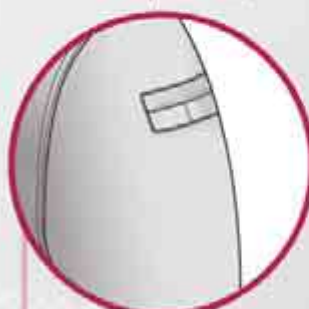

4-BOLSILLO CON VIVO
Compartimentado en dos

MODIFICACIONES parka 3/4 premium

TRABILLAS:

Todas nuestras PARKAS 3/4 PREMIUM incluyen trabillas en los hombros (2) que permiten la sujeción del radiotransmisor. Puede elegir si quiere trabillas o no, la posición e incluso la longitud o el tipo de trabilla, incluyendo varios modelos para alfiler o imperdible.

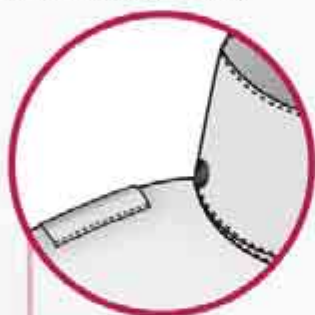

1-SIN TRABILLAS



2-TRABILLA ABIERTA ESTÁNDAR

Paso de 3,5 cm aprox.

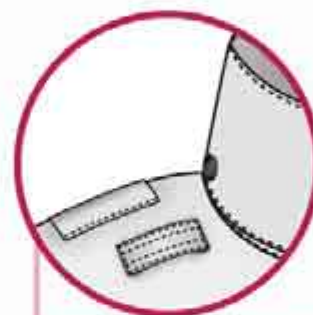

3-TRABILLA ABIERTA LARGA

Paso de 5 cm aprox.

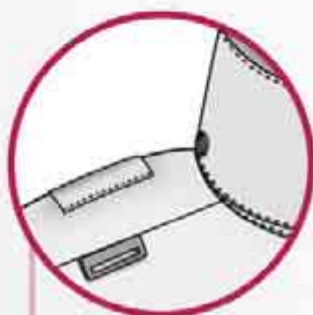

4-TRABILLA

Flexible en costura

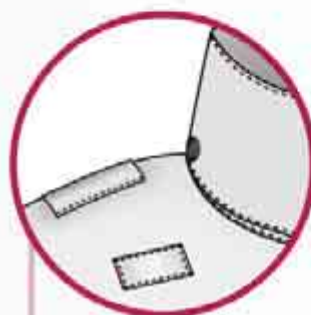

5-TRABILLA CERRADA COSIDA

Cosida en todo su contorno



6-TRABILLA PARA PASADOR

En forma de canuto para fijar un imperdible o pasador

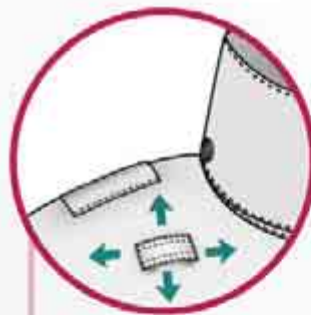

7-TRABILLA POSICIÓN VARIABLE

Se puede colocar en cualquier sitio de la prenda

BOLSAS PARA PROTECCIONES:

Nuestras colecciones de PARKA 3/4 PREMIUM no incluyen bolsas interiores para las protecciones (1). Opcionalmente puede solicitar la PARKA 3/4 PREMIUM con bolsas.



1-SIN BOLSAS INTERIORES



2-CON BOLSAS INTERIORES

(Espaldera, coderas y hombreras)

- PROTECCIONES no incluidas (ver pág. 273)

TALLAJES Y PATRONES:

Existen tallas especiales pequeñas o grandes disponibles bajo pedido.

Todas las tallas, tanto estándar como especiales, pueden solicitarse con una largura diferente a la estándar, más corta o más larga. También se puede modificar la longitud de la manga, haciéndola más larga o más corta respecto a la estándar.

	TALLAS DISPONIBLES										
	ESPECIALES PEQUEÑAS	ESTÁNDAR								ESPECIALES GRANDES	
LARGO ESPECIAL	-3 cm										
LARGO ESTÁNDAR	XXS	XS	S	M	L	XL	2XL	3XL	4XL	5XL	6XL
LARGO ESPECIAL			+3 cm	+6 cm	+9 cm	+12 cm	+15 cm				
MANGA ESPECIAL			-2 cm / +2 cm	+4 cm	+6 cm	+8 cm	+10 cm				

CAMBIO DE COLOR DE LOS TEJIDOS:

- Puede cambiar el color o los colores de los tejidos en toda la prenda o en alguna parte de ella.

- Puede elegir entre los siguientes colores:

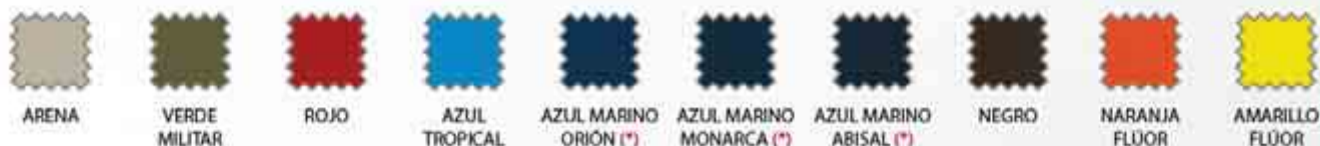

* El tono azul marino utilizado en nuestras colecciones de PARKA 3/4 PREMIUM es el AZUL MARINO ORIÓN; ofrecemos dos tonos más oscuros (casi negro): AZUL MARINO MONARCA y AZUL MARINO ABISAL.

MODIFICACIÓN DE DAMEROS:

Las diferentes colecciones de PARKA 3/4 PREMIUM se ofrecen en stock tal como aparecen en el catálogo, con los dameros fijos en función de la colección.

Podemos modificar, añadir y/o quitar cualquier damero en pecho, espalda, cuello y mangas.

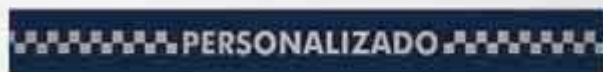

Para más información ver páginas 322-324.

PERSONALIZACIONES:

Las diferentes colecciones de PARKA 3/4 PREMIUM se ofrecen stock sin carteles, escudos u otros elementos de personalización.

Podemos personalizar su prenda PARKA 3/4 PREMIUM añadiendo cualquiera de nuestros elementos de personalización: carteles, escudos, emblemas, parches de velcro, números de agente, galones...

Para más información ver páginas 276-321.



CHAQUETA DE AGUA PREMIUM



TEJIDO

PRINCIPAL: Sarga impermeable y transpirable con membrana PTFE G170
FORRO INTERIOR: Alisado G65



Tejido bicapa

Con membrana transpirable de PTFE.



Tejido impermeable

Impide el paso de líquidos del exterior al interior del tejido.



Tejido hidrorrepelente

Con un tratamiento antiadherente que hace resbalar los líquidos, reduciendo las manchas.



Cordones ajustables

Con frenos y reguladores para mayor ajuste y comodidad.



Costuras termoselladas

En el interior de la prenda, para mayor protección evitando cualquier filtración.



Material A.V. retroreflectante

Dameros y carteles con material retroreflectante de alta visibilidad (algunas colecciones).



Tejido A.V.

Tejido fluorescente de alta visibilidad (algunas colecciones).

ELLA: Chaqueta agua premium Alba, Gorra copy Aneto, Pantalón Farra Aneto

ÉL: Chaqueta agua premium Puig Major, Gorra copy Aneto, Pantalón agua premium Puig Major

TALLAS DISPONIBLES

estándar:

XS S M L XL XXL 3XL

especiales:

Podemos fabricar tallas especiales a petición, cumpliendo las condiciones especificadas en el apartado de modificaciones.

Cuello alto

Trabillas superiores

para sujetar el
radiotransmisor
(*algunas colecciones*)

Cierre central

con cremallera termosellada
y tirador para mayor
comodidad

Tapeta central

con broches a presión
para proteger del viento
y la lluvia

Bolsillos bajos de ojal

con faldón superior para
proteger del agua

Cordón ajustable

en bajo, mediante tancas



Capucha desmontable
mediante broches a presión

Hombros con túnel cosido
para colocar hombreras
rígidas portagalones
(*algunas colecciones*)

Bolsillo guarda capucha
en el interior, tipo plastón
con cierre tipo velcro

Barrera antihumedad
en bajo para evitar el efecto
mecha de absorción del agua

Costuras termoselladas

que aseguran la
impermeabilidad

Forro interior

alisado

Trabilla lateral

en cintura, ajustable
con velcro

Puños elásticos

con goma ajustable



Detalle

CAPUCHA DESMONTABLE

con ajuste en el cuello mediante
cordón y tanca para evitar
filtraciones

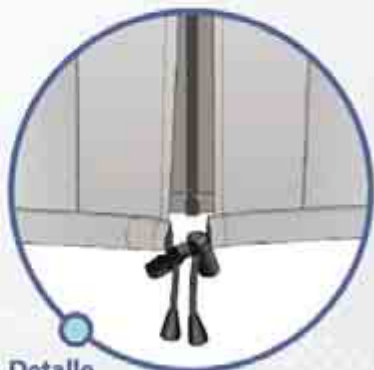

Detalle

ABERTURA CENTRAL

con barrera antihumedad en el
interior



Detalle

TRABILLA LATERAL AJUSTABLE

con sistema de contacto tipo velcro

COLECCIONES chaqueta de agua premium

Estas colecciones están disponibles en stock para entrega rápida tal como se definen en los dibujos, sin necesidad de realizar el pedido con una cantidad mínima. En las páginas siguientes se explican todas las modificaciones que se puede realizar en las prendas cumpliendo las condiciones especificadas.



ALBA



ANETO



PUIG MAJOR



SELLA



RUSSELL



MANZANEDA



COVACHA



ALMANZOR



ATALAYA



VELETA



IZAS



GUADALUPE



GRAZALEMA



MULHACEN



GORBEA



GREDOS



PANDERA



JAVALAMBRE



ANCARES



LOBO



TRES REYES



COTIELLA



ZARZA



SAN LORENZO

MODIFICACIONES chaqueta de agua premium

Las diferentes colecciones de CHAQUETA DE AGUA PREMIUM se ofrecen en stock tal como aparecen en el catálogo, con un diseño y patrón prefijado sin cantidad mínima de pedido. Además, ofrecemos la posibilidad de modificar la prenda a su gusto cambiando cualquiera de las siguientes opciones, siempre cumpliendo unas condiciones especiales:

- El pedido mínimo es de 10 unidades, con la posibilidad de las siguientes reposiciones:

CANTIDAD PRIMER PEDIDO	REPOSICIONES SIN CANTIDAD MÍNIMA	CANTIDAD PRIMER PEDIDO	REPOSICIONES SIN CANTIDAD MÍNIMA	CANTIDAD PRIMER PEDIDO	REPOSICIONES SIN CANTIDAD MÍNIMA
10-25 uds.	1 vez	26-50 uds.	2 veces	+ de 50 uds.	3 veces

- El plazo de fabricación para las prendas modificadas es de 4 a 7 semanas aproximadamente a partir de la confirmación del pedido. En el momento de confirmar el pedido nuestro departamento comercial le confirmará el plazo de entrega para el pedido en concreto.

Las opciones disponibles para modificar a su medida cualquier colección de la prenda CHAQUETA DE AGUA PREMIUM son las siguientes. Para otras modificaciones no contempladas consulte con nuestro departamento comercial.

HOMBROS:

Nuestras colecciones de CHAQUETA DE AGUA PREMIUM incluyen túneles (3) que permiten colocar hombreras rígidas. Puede elegir diferentes tipos de hombrera y cierre o bien eliminarla.

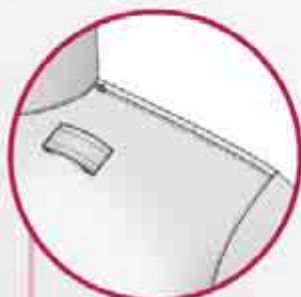

1-SIN HOMBRERA

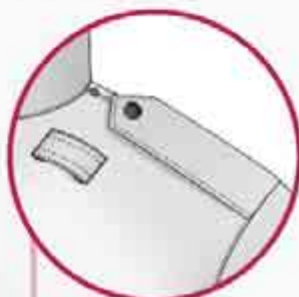

2-HOMBRERA SENCILLA

Con broche a presión

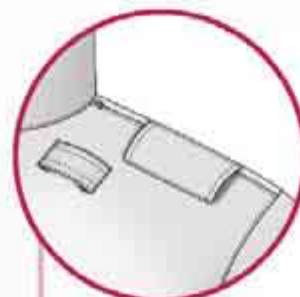

3-HOMBRO CON TÚNEL

Para colocar hombrera rígida



4-HOMBRERA DOBLE

Con botón



5-HOMBRERA DOBLE

Con corchete metálico a presión



6-HOMBRERA SENCILLA

Con velcro

BOLSILLOS:

La mayoría de nuestras CHAQUETAS DE AGUA no van provistas de bolsillo en las mangas (1). Puede incluir un bolsillo interior con vivo en una o en ambas mangas.



1-MANGA SIN BOLSILLO

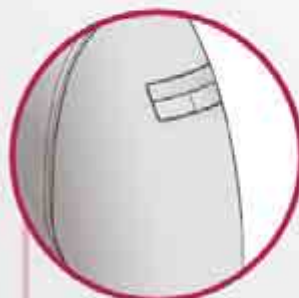

2-BOLSILLO CON VIVO

Compartimentado en dos

CANESÚS:

Partiendo de nuestra posición estándar puede cambiar la altura del canesú, más alto o más bajo.



1-CANESÚ DELANTERO

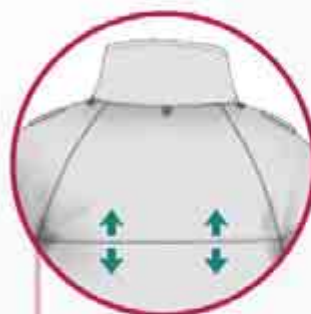

2-CANESÚ TRASERO

TAPETA:

Nuestras CHAQUETAS DE AGUA PREMIUM incluyen tapeta central con cierre de broches a presión (1). Puede elegirse otro tipo de cierre.



1-TAPETA

Con cierre de broches a presión



2-TAPETA

Con cierre de contacto tipo velcro

ABERTURA LATERAL:

Nuestras CHAQUETAS DE AGUA PREMIUM no cuentan con abertura lateral (1). Opcionalmente existe la posibilidad de incluir una abertura lateral.

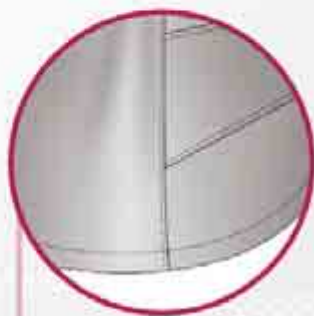

1-SIN ABERTURA LATERAL

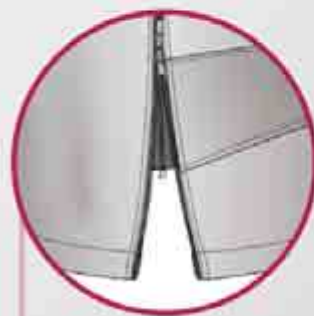

2-CON ABERTURA LATERAL

Con cremallera de triple carro

MODIFICACIONES chaqueta de agua premium

TRABILLAS:

Nuestras **CHAQUETAS DE AGUA PREMIUM** incluyen trabillas en los hombros (2) que permiten la sujeción del radiotransmisor. Puede elegir si quiere trabillas o no, la posición e incluso la longitud o el tipo de trabilla, incluyendo varios modelos para alfiler o Imperdible.

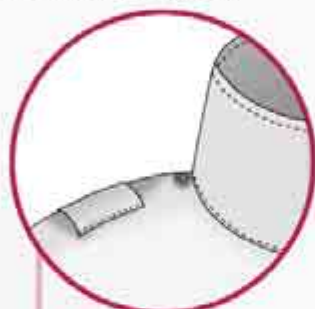

1-SIN TRABILLAS

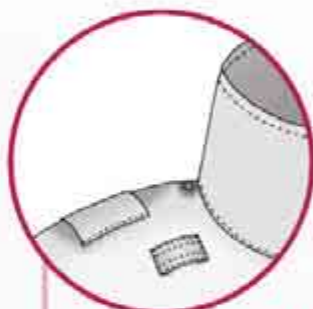

2-TRABILLA ABIERTA ESTÁNDAR

Paso de 3,5 cm aprox.

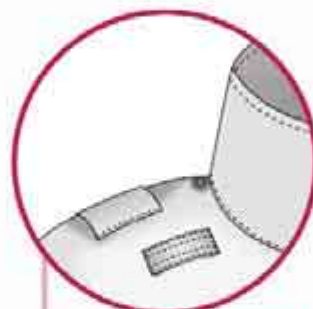

3-TRABILLA ABIERTA LARGA

Paso de 5 cm aprox.



4-TRABILLA

Flexible en costura

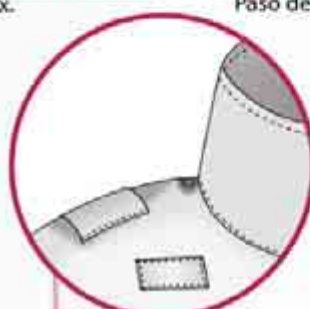

5-TRABILLA CERRADA COSIDA

Cosida en todo su contorno

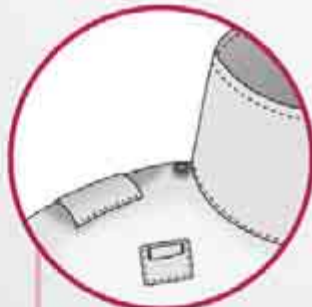

6-TRABILLA PARA PASADOR

En forma de canuto para fijar un imperdible o pasador

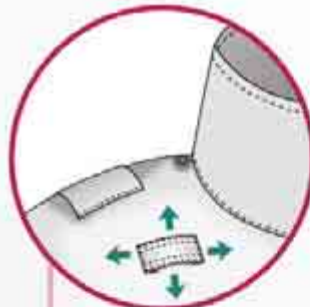

7-TRABILLA POSICIÓN VARIABLE

Se puede colocar en cualquier sitio de la prenda

CAPUCHA:

Nuestras **CHAQUETAS DE AGUA PREMIUM** van provistas de una capucha desmontable (1). Se ofrece la posibilidad de cambiarla por una capucha fija escamoteable.



1-CAPUCHA DESMONTABLE

Con ajuste en el cuello mediante cordón y tanga para evitar filtraciones



2-CAPUCHA ESCAMOTEABLE

Con cierre de contacto tipo velcro y ajustes en cuello y nuca mediante cordones y tancas para evitar filtraciones

TALLAJES Y PATRONES:

Existen tallas especiales pequeñas o grandes disponibles bajo pedido.

Todas las tallas, tanto estándar como especiales, pueden solicitarse con una largura diferente a la estándar, más corta o más larga. También se puede modificar la longitud de la manga, haciéndola más larga o más corta respecto a la estándar.

	TALLAS DISPONIBLES											
	ESPECIALES PEQUEÑAS	ESTÁNDAR								ESPECIALES GRANDES		
LARGO ESPECIAL	-3 cm											
LARGO ESTÁNDAR	XXS	XS	S	M	L	XL	2XL	3XL	4XL	5XL	6XL	
LARGO ESPECIAL			+3 cm	+6 cm	+9 cm	+12 cm	+15 cm					
MANGA ESPECIAL			-2 cm / +2 cm	+4 cm	+6 cm	+8 cm	+10 cm					

CAMBIO DE COLOR DE LOS TEJIDOS:

- Puede cambiar el color o los colores de los tejidos en toda la prenda o en alguna parte de ella.

- Puede elegir entre los siguientes colores:

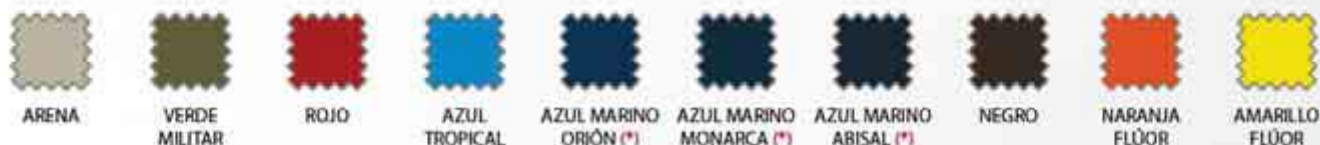

* El tono azul marino utilizado en nuestras colecciones de CHAQUETA DE AGUA PREMIUM es el AZUL MARINO ORIÓN; ofrecemos dos tonos más oscuros (casi negro): AZUL MARINO MONARCA y AZUL MARINO ABISAL.

MODIFICACIÓN DE DAMEROS:

Las diferentes colecciones de CHAQUETA DE AGUA PREMIUM se ofrecen en stock tal como aparecen en el catálogo, con los dameros fijos en función de la colección.

Podemos modificar, añadir y/o quitar cualquier damero en pecho, espalda, cuello y mangas.



Para más información ver páginas 322-324.

PERSONALIZACIONES:

Las diferentes colecciones de CHAQUETA DE AGUA PREMIUM se ofrecen en stock sin carteles, escudos u otros elementos de personalización.

Podemos personalizar su prenda CHAQUETA DE AGUA PREMIUM añadiendo cualquiera de nuestros elementos de personalización: carteles, escudos, emblemas, parches de velcro, números de agente, galones...

Para más información ver páginas 276-321.



PANTALÓN AGUA BASIC



TEJIDO

PRINCIPAL: Canvas impermeable con recubrimiento de PU G160

ELLA: Pantalón agua basic Russell, Jersey softshell Russell, Botas Elario Aspe

EL: Pantalón agua basic Tiras, Polo m/largo Javalambre, Botas Elario Aspe



Tejido bicapa
Con recubrimiento de PU.



Material A.V. retroreflectante
Damos y carteles con material retroreflectante de alta visibilidad (algunas colecciones).



Tejido impermeable
Impide el paso de líquidos del exterior al interior del tejido.



Tejido A.V.
Tejido fluorescente de alta visibilidad (algunas colecciones).



Tejido hidrorrepelente
Con un tratamiento antiadherente que hace resbalar los líquidos, reduciendo las manchas.



Costuras termoselladas
En el interior de la prenda, para mayor protección evitando cualquier filtración.

TALLAS DISPONIBLES

estándar:

XS S M L XL XXL 3XL

especiales:

Podemos fabricar tallas especiales a petición, cumpliendo las condiciones especificadas en el apartado de modificaciones.

Cintura elástica
con goma

Costuras reforzadas
y termoselladas

Tobillo con cremallera
para facilitar el acceso
con calzado

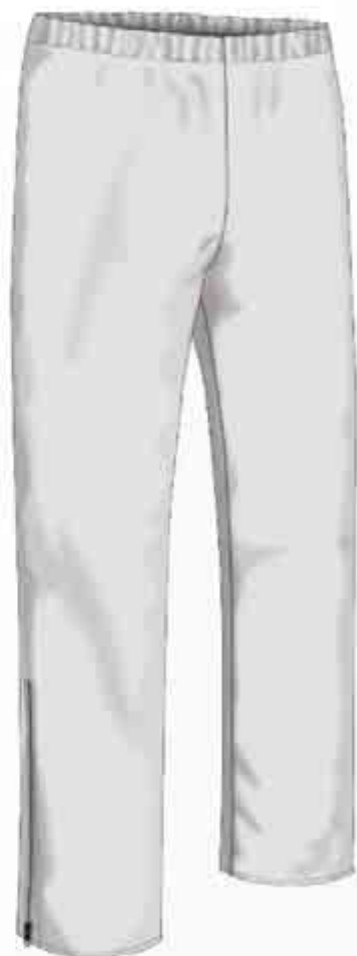

Detalle
BAJOS CON CREMALLERA
para facilitar el acceso
con calzado

COLECCIONES pantalón de agua basic

Estas colecciones están disponibles en stock para entrega rápida tal como se definen en los dibujos, sin necesidad de realizar el pedido con una cantidad mínima. En las páginas siguientes se explican todas las modificaciones que se puede realizar en las prendas cumpliendo las condiciones especificadas.



ANETO



PUIG MAJOR



SELLA



RUSSELL



MANZANEDA



COVACHA



ALMANZOR



ATALAYA



VELETA



NEVERO



IZAS



PEÑALARA



GRAZALEMA



MULHACEN



GORBEA



GREDOS



PANDERA



TIRSO



JAVALAMBRE



ANCARES



LOBO



ZARZA



BALAITUS



SAN LORENZO

MODIFICACIONES pantalón agua basic

Las diferentes colecciones de PANTALÓN DE AGUA BASIC se ofrecen en stock tal como aparecen en el catálogo, con un diseño y patrón prefijado sin cantidad mínima de pedido. Además, ofrecemos la posibilidad de modificar la prenda a su gusto cambiando cualquiera de las siguientes opciones, siempre cumpliendo unas condiciones especiales:

- El pedido mínimo es de 15 unidades, con la posibilidad de las siguientes reposiciones:

CANTIDAD PRIMER PEDIDO	REPOSICIONES SIN CANTIDAD MÍNIMA	CANTIDAD PRIMER PEDIDO	REPOSICIONES SIN CANTIDAD MÍNIMA	CANTIDAD PRIMER PEDIDO	REPOSICIONES SIN CANTIDAD MÍNIMA
15-30 uds.	1 vez	31-60 uds.	2 veces	+ de 60 uds.	3 veces

- El plazo de fabricación para las prendas modificadas es de 4 a 7 semanas aproximadamente a partir de la confirmación del pedido. En el momento de confirmar el pedido nuestro departamento comercial le confirmará el plazo de entrega para el pedido en concreto.

Las opciones disponibles para modificar a su medida cualquier colección de la prenda PANTALÓN DE AGUA BASIC son las siguientes. Para otras modificaciones no contempladas consulte con nuestro departamento comercial.

CINTURA:

Nuestras colecciones de PANTALONES DE AGUA BASIC no van provistas de abertura en la zona de la cintura (1). Se ofrece la posibilidad de añadirla mediante un sistema de cremallera y trabilla o añadir unas aberturas para facilitar el acceso a los bolsillos.



1-CINTURA SIN ABERTURA



2-CINTURA CON ABERTURA
Cierre con cremallera



3-CINTURA CON ABERTURAS
Para acceso a bolsillos

BAJOS:

Nuestros PANTALONES DE AGUA BASIC llevan en la parte de los bajos una abertura con cremallera, sin fuelle interno (2). Puede incluirse un fuelle adicionalmente o eliminar la abertura.

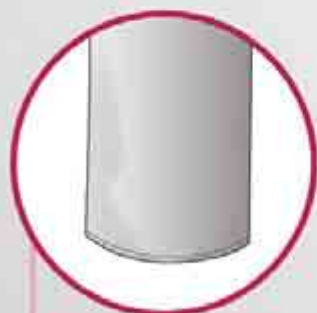

1-SIN ABERTURA



2-ABERTURA INFERIOR
Con cremallera



3-ABERTURA INFERIOR
Cremallera con fuelle

TALLAJES Y PATRONES:

Existen tallas especiales pequeñas o grandes disponibles bajo pedido.

Todas las tallas, tanto estándar como especiales, pueden solicitarse con una largura diferente a la estándar, más corta o más larga.

	TALLAS DISPONIBLES										
	ESPECIALES PEQUEÑAS	ESTÁNDAR								ESPECIALES GRANDES	
LARGO ESPECIAL	-3 cm										
LARGO ESTÁNDAR	XXS	XS	S	M	L	XL	2XL	3XL	4XL	5XL	6XL
LARGO ESPECIAL	+3 cm +6 cm +9 cm +12 cm +15 cm										

CAMBIO DE COLOR DE LOS TEJIDOS:

- Puede cambiar el color o los colores de los tejidos en toda la prenda o en alguna parte de ella.

- Puede elegir entre los siguientes colores:



* El tono azul marino utilizado en nuestras colecciones de PANTALÓN AGUA BASIC es el AZUL MARINO ORIÓN; ofrecemos un tono de azul marino un poco más claro: AZUL MARINO NOCHE, y uno más oscuro (casi negro) AZUL MARINO MONARCA.

MODIFICACIÓN DE DAMEROS:

Las diferentes colecciones de PANTALÓN DE AGUA BASIC se ofrecen en stock tal como aparecen en el catálogo, con los dameros fijos en función de la colección.

Podemos modificar, añadir y/o quitar cualquier damero en pecho, espalda, cuello y mangas.

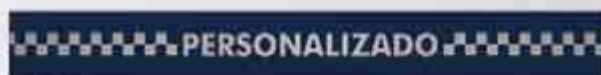
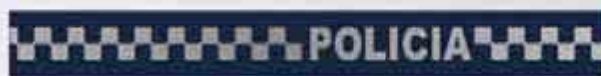

Para más información ver páginas 322-324.

PANTALÓN AGUA PREMIUM



TEJIDO

PRINCIPAL: Sarga impermeable y transpirable con membrana PTFE G170
FORRO INTERIOR: Alisado G65



Tejido bicapa

Con membrana transpirable de PTFE.



Tejido impermeable

Impide el paso de líquidos del exterior al interior del tejido.



Tejido hidrorrepelente

Con un tratamiento antiadherente que hace resbalar los líquidos, reduciendo las manchas.



Costuras termoselladas

En el interior de la prenda, para mayor protección evitando cualquier filtración.



Material A.V. retroreflectante

Dameros y carteles con material retroreflectante de alta visibilidad (algunas colecciones).



Tejido A.V.

Tejido fluorescente de alta visibilidad (algunas colecciones).

ÉL: Pantalón de Agua Premium Balaitus,
Polo Manga Larga San Lorenzo,
Bota Acerator Aspe

TALLAS DISPONIBLES

estándar:

XS S M L XL XXL 3XL

especiales:

Podemos fabricar tallas especiales a petición, cumpliendo las condiciones especificadas en el apartado de modificaciones.

Cintura elástica
con goma, ajustable
mediante trabillas con
broches a presión para
una mejor adaptación

Costuras reforzadas
y termoselladas

Tobillo con cremallera
y fuelle para facilitar el
acceso con calzado

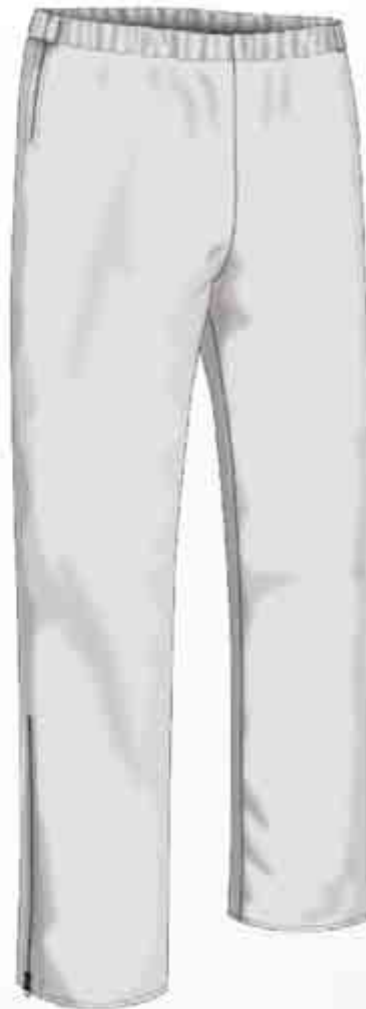

Aberturas laterales
en cintura con cremallera para
facilitar el acceso al interior

Forro interior alisado

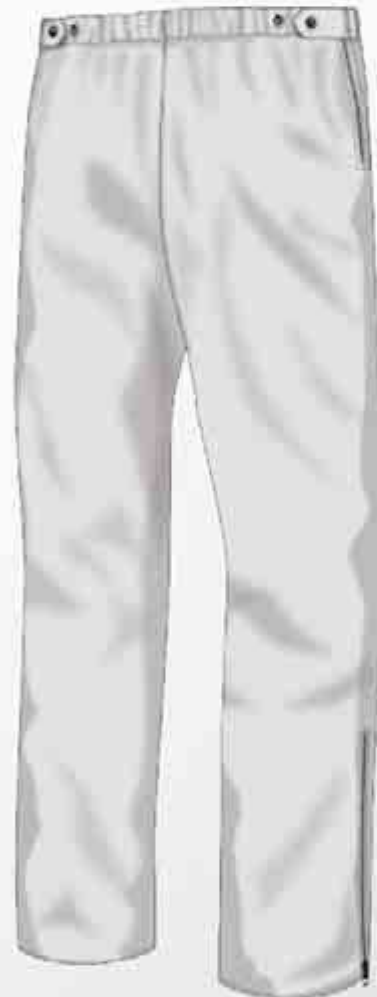

Bajo en tobillo
con barrera antihumedad para
evitar el efecto mecha de
absorción del agua



Detalle
BAJOS CON FUELLE
con cremallera para facilitar el
acceso con calzado



Detalle
CINTURA CON REGULADORES y
ABERTURA para permitir el
acceso al interior

COLECCIONES pantalón de agua premium

Estas colecciones están disponibles en stock para entrega rápida tal como se definen en los dibujos, sin necesidad de realizar el pedido con una cantidad mínima. En las páginas siguientes se explican todas las modificaciones que se puede realizar en las prendas cumpliendo las condiciones especificadas.



ANETO



PUIG MAJOR



SELLA



RUSSELL



MANZANEDA



COVACHA



ALMANZOR



ATALAYA



VELETA



NEVERO



IZAS



PEÑALARA



GRAZALEMA



MULHACEN



GORBEA



GREDOS



PANDERA



TIRSO



JAVALAMBRE



ANCARES



LOBO



ZARZA



BALAITUS



SAN LORENZO

MODIFICACIONES pantalón de agua premium

Las diferentes colecciones de PANTALÓN DE AGUA PREMIUM se ofrecen en stock tal como aparecen en el catálogo, con un diseño y patrón prefijado sin cantidad mínima de pedido. Además, ofrecemos la posibilidad de modificar la prenda a su gusto cambiando cualquiera de las siguientes opciones, siempre cumpliendo unas condiciones especiales:

- El pedido mínimo es de 10 unidades, con la posibilidad de las siguientes reposiciones:

CANTIDAD PRIMER PEDIDO	REPOSICIONES SIN CANTIDAD MÍNIMA	CANTIDAD PRIMER PEDIDO	REPOSICIONES SIN CANTIDAD MÍNIMA	CANTIDAD PRIMER PEDIDO	REPOSICIONES SIN CANTIDAD MÍNIMA
10-25 uds.	1 vez	26-50 uds.	2 veces	+ de 50 uds.	3 veces

- El plazo de fabricación para las prendas modificadas es de 4 a 7 semanas aproximadamente a partir de la confirmación del pedido. En el momento de confirmar el pedido nuestro departamento comercial le confirmará el plazo de entrega para el pedido en concreto.

Las opciones disponibles para modificar a su medida cualquier colección de la prenda PANTALÓN DE AGUA PREMIUM son las siguientes. Para otras modificaciones no contempladas consulte con nuestro departamento comercial.

CINTURA:

Nuestras colecciones de PANTALONES DE AGUA PREMIUM van provistas de abertura en la zona de la cintura con cremallera y trabilla (2). Se ofrece la posibilidad de eliminarla o añadir unas aberturas para facilitar el acceso a los bolsillos.



1-CINTURA SIN ABERTURA



2-CINTURA CON ABERTURA
Cierre con cremallera



3-CINTURA CON ABERTURAS
Para acceso a bolsillos

BAJOS:

Nuestros PANTALONES DE AGUA PREMIUM llevan en la parte de los bajos una abertura con cremallera, con fuelle interno (3). Puede eliminarse el fuelle y mantener la abertura con cremallera o eliminar la abertura totalmente.



1-SIN ABERTURA



2-ABERTURA INFERIOR
Con cremallera



3-ABERTURA INFERIOR
Con cremallera y fuelle

TALLAJES Y PATRONES:

Existen tallas especiales pequeñas o grandes disponibles bajo pedido.

Todas las tallas, tanto estándar como especiales, pueden solicitarse con una largura diferente a la estándar, más corta o más larga.

	TALLAS DISPONIBLES											
	ESPECIALES PEQUEÑAS	ESTÁNDAR							ESPECIALES GRANDES			
LARGO ESPECIAL	-3 cm											
LARGO ESTÁNDAR	XXS	XS	S	M	L	XL	2XL	3XL	4XL	5XL	6XL	
LARGO ESPECIAL			+3 cm	+6 cm	+9 cm	+12 cm	+15 cm					

CAMBIO DE COLOR DE LOS TEJIDOS:

- Puede cambiar el color o los colores de los tejidos en toda la prenda o en alguna parte de ella.

- Puede elegir entre los siguientes colores:

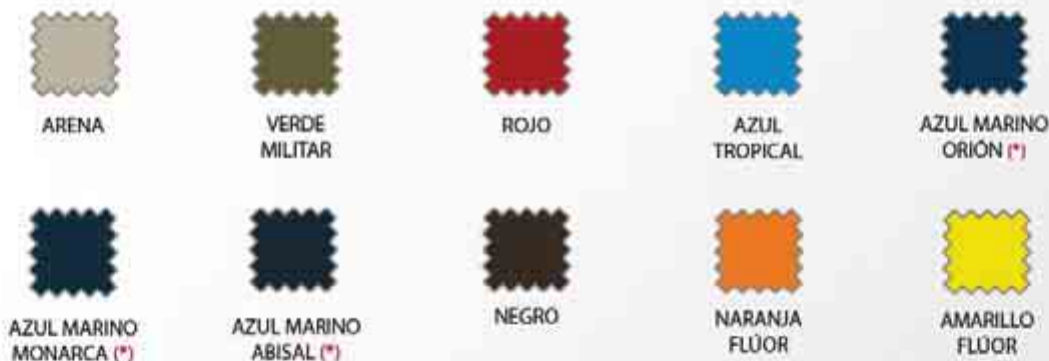

* El tono azul marino utilizado en nuestras colecciones de PANTALÓN DE AGUA PREMIUM es el AZUL MARINO ORIÓN; ofrecemos dos tonos más oscuros (casi negro): AZUL MARINO MONARCA y AZUL MARINO ABISAL.

MODIFICACIÓN DE DAMEROS:

Las diferentes colecciones de PANTALÓN DE AGUA PREMIUM se ofrecen en stock tal como aparecen en el catálogo, con los dameros fijos en función de la colección.

Podemos modificar, añadir y/o quitar cualquier damero bajo la rodilla y/o en el tobillo.



Para más información ver páginas 322-324.

BERMUDA RONDA

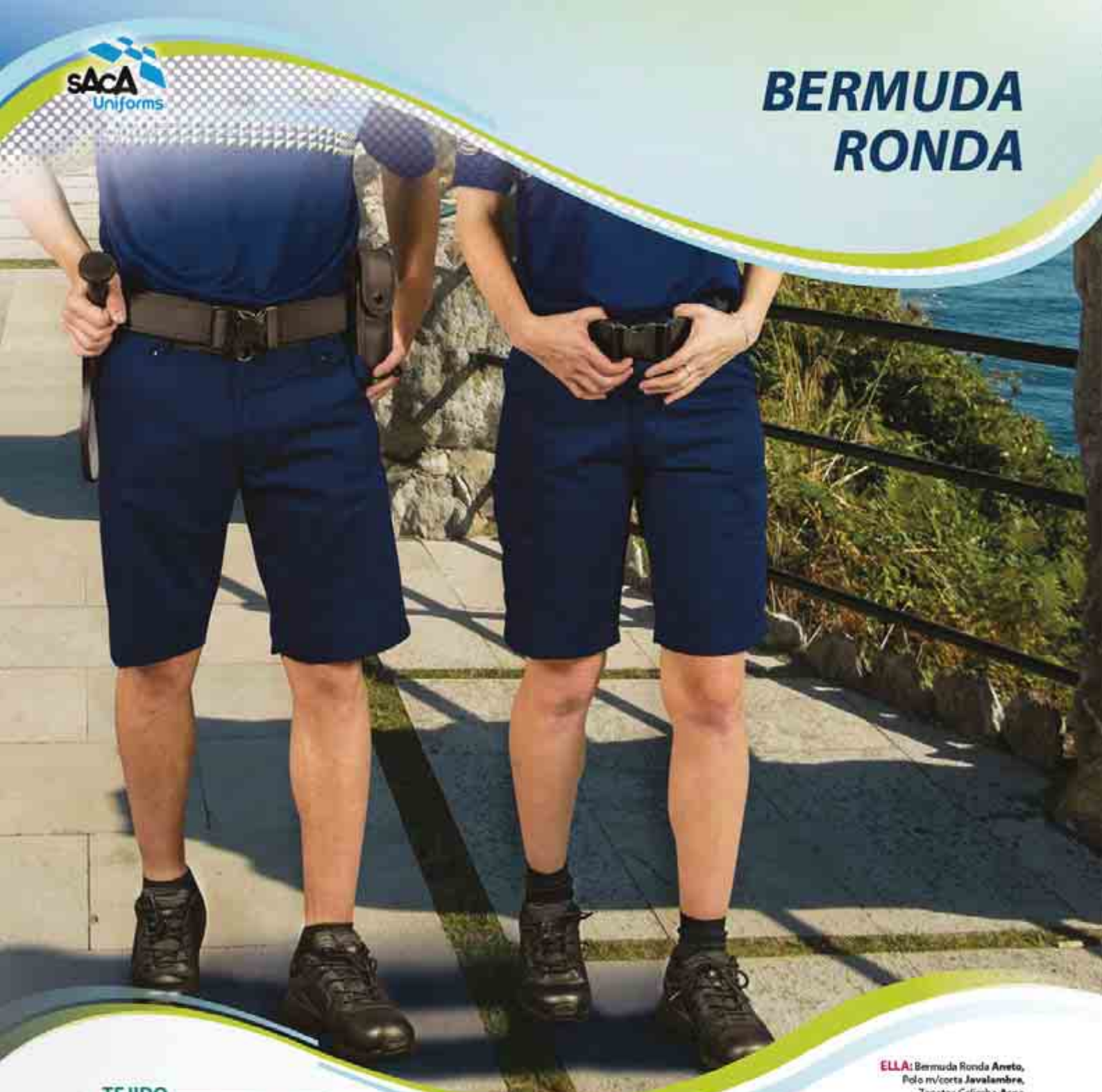

TEJIDO

Raso poliéster/algodón G220



Tejido confort

Especialmente confortable por su suavidad y ligereza y por su capacidad de ventilación del aire.



Tejido resistente

Altamente resistente gracias a su especial composición.



Tejido hidrorrepelente

Con un tratamiento antiadherente que hace resbalar los líquidos, reduciendo las manchas.



Costuras reforzadas

Costuras remalladas con 5 hilos y reforzadas con pespunte.

ELLA: Bermuda Ronda Aneto,
Polo m/corta Javalambre,
Zapatos Colimbo Aspe

ÉL: Bermuda Ronda Aneto, Polo m/corta Sella,
Zapatos Colimbo Aspe, Porta cargador Bill Aspe



Material A.V. retrorreflectante

Dameros y carteles con material retrorreflectante de alta visibilidad (sólo si se personaliza o modifica la colección).



Tejido A.V.

Tejido fluorescente de alta visibilidad (algunas colecciones).

TALLAS DISPONIBLES

estándar:

36 38 40 42 44 46 48 50 52 54

especiales:

Podemos fabricar tallas especiales a petición, cumpliendo las condiciones especificadas en el apartado de modificaciones.

Cintura con 5 trabillas
abrochadas mediante
botones

Interior cintura
con goma especial y
sistema de sujeción
antideslizante bibanda

Cierre con botón
y cremallera

Dos bolsillos oblicuos
en cintura



Costuras reforzadas

Dos bolsillos traseros
con botón y ojal

Pinzas traseras
por encima de los
bolsillos



Dos bolsillos laterales
con tapeta simulada,
cremallera oculta y
portabolígrafos



Detalle
CINTURA ANTIDESLIZANTE

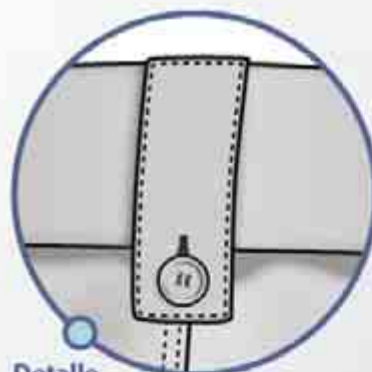

Detalle
TRABILLA ANCHA
con ojal y botón



Detalle
BOLSILLOS LATERALES

colecciones



ANETO

Disponible en **TODOTIEMPO**

* Todas las MODIFICACIONES disponibles para este modelo se encuentran en las páginas 194-203.

PANTALÓN RONDA

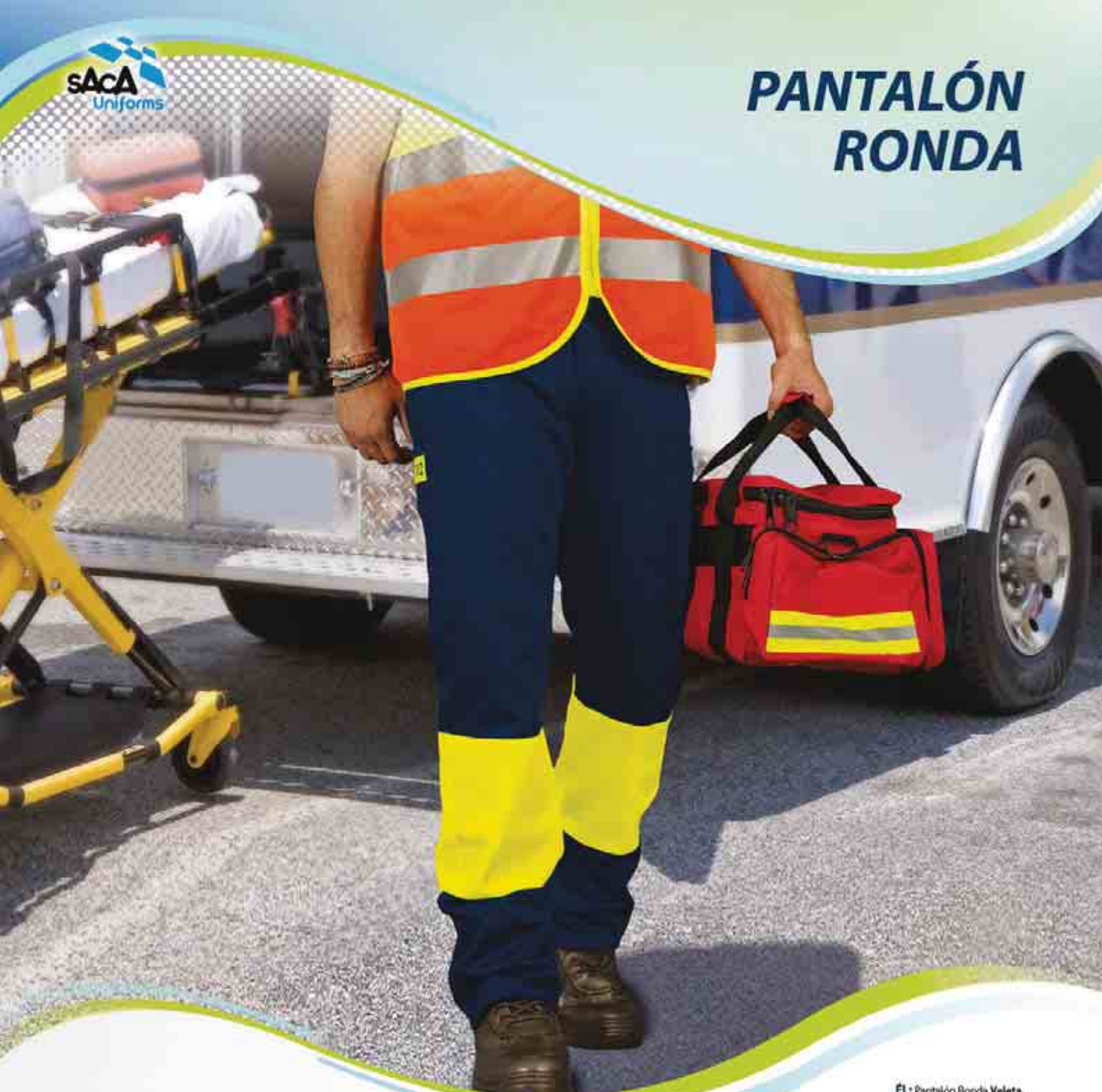

El Pantalón Ronda Voleta,
Chaleco Reflectante Pandora,
Bota Acentor Aspe

TEJIDO

Opción **TODOTIEMPO**: Raso poliéster/algodón G220

Opción **INVIERNO**: Raso poliéster/algodón G300



Tejido confort

Especialmente confortable por su suavidad y ligereza y por su capacidad de ventilación del aire.



Tejido resistente

Altamente resistente gracias a su especial composición.



Tejido hidrorrepelente

Con un tratamiento antiadherente que hace resbalar los líquidos, reduciendo las manchas.



Costuras reforzadas

Costuras remalladas con 5 hilos y reforzadas con pespunte.



Material A.V. retrorreflectante

Dameros y carteles con material retrorreflectante de alta visibilidad (algunas colecciones).



Tejido A.V.

Tejido fluorescente de alta visibilidad (algunas colecciones).

TALLAS DISPONIBLES

estándar:

36 38 40 42 44 46 48 50 52 54

especiales:

Podemos fabricar tallas especiales a petición, cumpliendo las condiciones especificadas en el apartado de modificaciones.

Cintura con 5 trabillas
abrochadas mediante
botones

Cierre con botón
y cremallera

Dos bolsillos oblicuos
en cintura

Goma en tobillo
con ojal y ceñidor



Interior cintura
con goma especial y
sistema de sujeción
antideslizante bibanda

Costuras reforzadas

Dos bolsillos traseros
con botón y ojal

Pinzas traseras
por encima de los
bolsillos

Dos bolsillos laterales
con tapeta simulada,
cremallera oculta y
portabolígrafos



Detalle
CINTURA
ANTIDESLIZANTE



Detalle
BOLSILLOS LATERALES

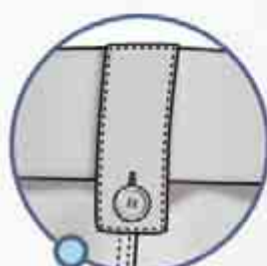

Detalle
TRABILLA ANCHA
con ojal y botón



Detalle
GOMA EN TOBILLO

colecciones



ANETO

Disponible en
opción: **TODOTIEMPO**
INVIERNO



PANDERA

Disponible en
opción: **TODOTIEMPO**



VELETA

Disponible en
opción: **TODOTIEMPO**



JAVALAMBRE

Disponible en
opción: **TODOTIEMPO**



IZAS

Disponible en
opción: **TODOTIEMPO**

* Todas las MODIFICACIONES disponibles para este modelo se encuentran en las páginas 194-203.

PANTALÓN FRONTERA

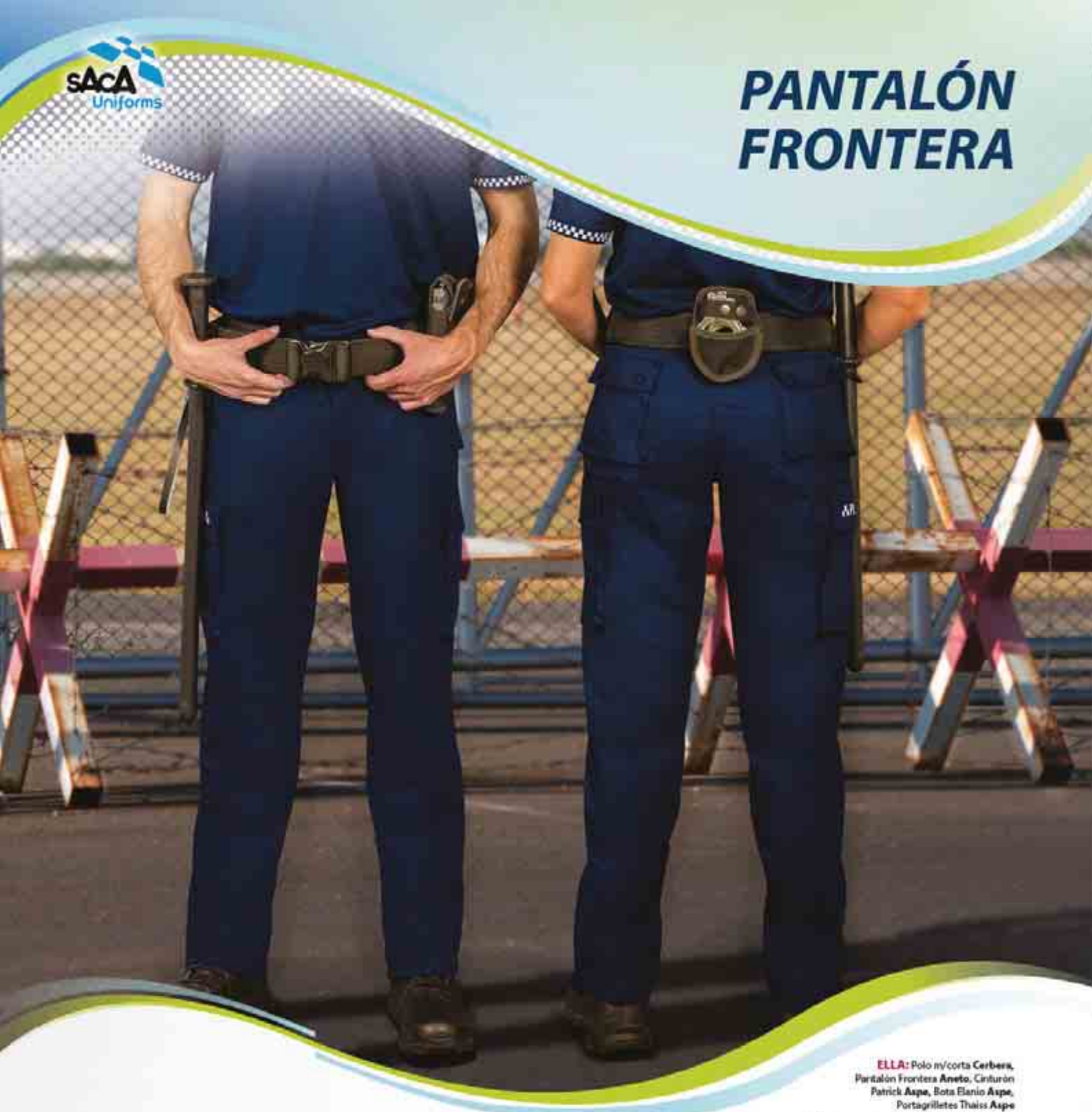

TEJIDO
Sarga G240

ELLA: Polo m/corta Cerbera, Pantalón Frontera Aneto, Cinturón Patrick Aspe, Bota Elanio Aspe, Portagrilletes Thais Aspe
ÉL: Polo m/corta Cerbera, Pantalón Frontera Aneto, Pantalón Ronda Aneto, Cinturón Patrick Aspe, Bota Elanio Aspe, Porta tahol Morgan Aspe



Costuras reforzadas
Costuras remalladas con 5 hilos y reforzadas con pespunte.



Material A.V. retrorreflectante
Daderos y carteles con material retrorreflectante de alta visibilidad (sólo si se personaliza o modifica la colección).



Tejido resistente
Muy duradero y altamente resistente gracias a su especial composición.

TALLAS DISPONIBLES

estándar:

36 38 40 42 44 46 48 50 52 54

especiales:

Podemos fabricar tallas especiales a petición, cumpliendo las condiciones especificadas en el apartado de modificaciones.

Cintura con 6 trabillas cosidas fijas

Cierre con botón y cremallera

Dos bolsillos oblicuos en cintura

Refuerzo en rodilla con tejido de doble capa

Goma en tobillo con ojal y ceñidor

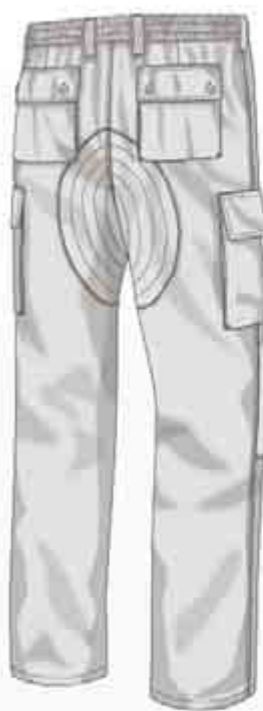

Cintura elástica en toda la espalda

Dos bolsillos traseros con tapeta y cierre de ojal con botón

Pinzas traseras por encima de los bolsillos

Refuerzo en culera con tejido de doble capa

Dos bolsillos laterales con tapeta y cierre de contacto tipo velcro

Costuras reforzadas



Detalle CINTURA ELÁSTICA en la parte trasera



Detalle BOLSILLOS LATERALES

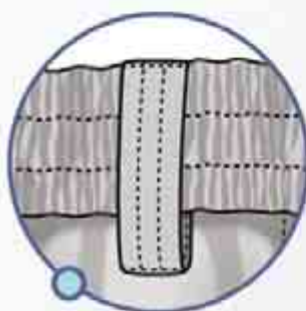

Detalle TRABILLA FIJA

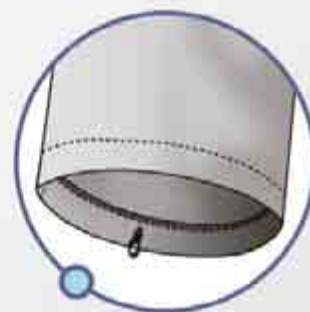

Detalle GOMA EN TOBILLO

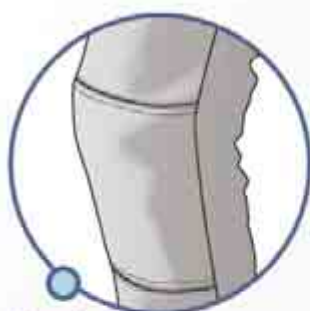

Detalle REFUERZO EN RODILLA

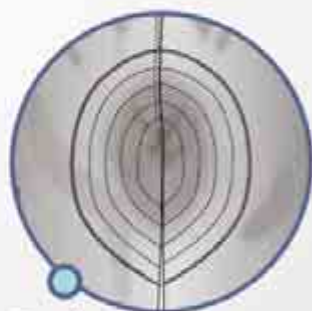

Detalle REFUERZO EN CULERA

colecciones



ANETO

Disponible TODOTIEMPO



ASPE

Disponible TODOTIEMPO

* Todas las MODIFICACIONES disponibles para este modelo se encuentran en las páginas 194-203.

PANTALÓN BRIGADA

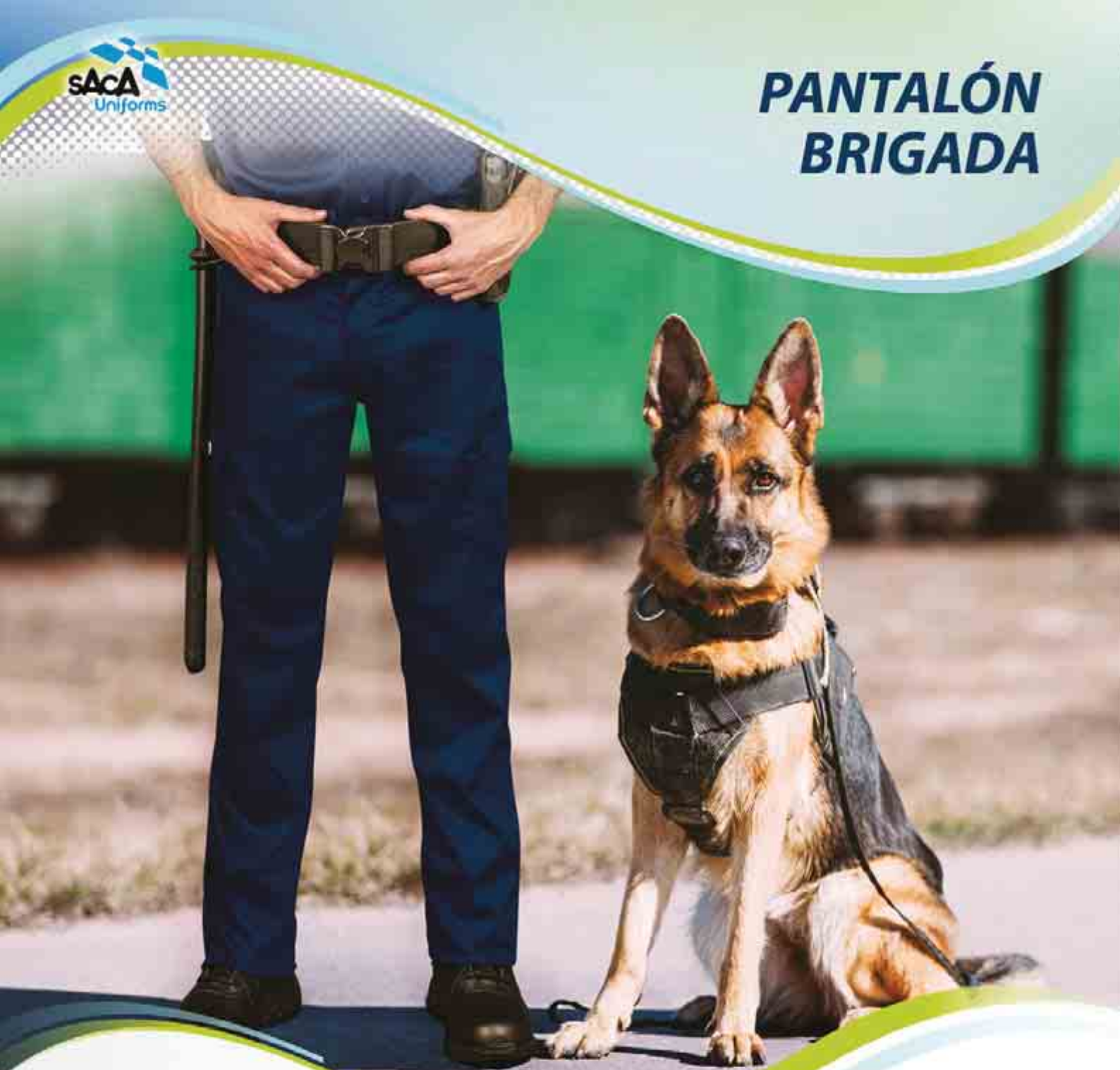

ÉL: Pantalón Brigada Aneto.

Polo m/corta Iberia, Cinturón Patrick Aspe,
Bota Danio Aspe, Porta tahaly Morgan Aspe

TEJIDO

Raso G240 monoelástico



Tejido confort

Especialmente confortable por su suavidad y ligereza y por su capacidad de ventilación del aire.



Tejido resistente

Muy duradero y altamente resistente gracias a su especial composición.



Tejido hidrorrepelente

Con un tratamiento antiadherente que hace resbalar los líquidos, reduciendo las manchas.



Tejido monoelástico

Estructura monoelástica que permite una mejor adaptabilidad de la prenda.



Costuras reforzadas

Costuras remalladas con 5 hilos y reforzadas con pespunte.



Material A.V. retrorreflectante

Dameros y carteles con material retrorreflectante de alta visibilidad (sólo si se personaliza o modifica la colección).

TALLAS DISPONIBLES

estándar:

36 38 40 42 44 46 48 50 52 54

especiales:

Podemos fabricar tallas especiales a petición, cumpliendo las condiciones especificadas en el apartado de modificaciones.

Cintura con 5 trabillas
con ojal y botón

Cierre delantero
con doble abotonadura,
uno en la cara externa y
otro en la cara interna

Bragueta entretelada
rematada por una
presilla

Costuras reforzadas

Goma en tobillo
con ojal y ceñidor

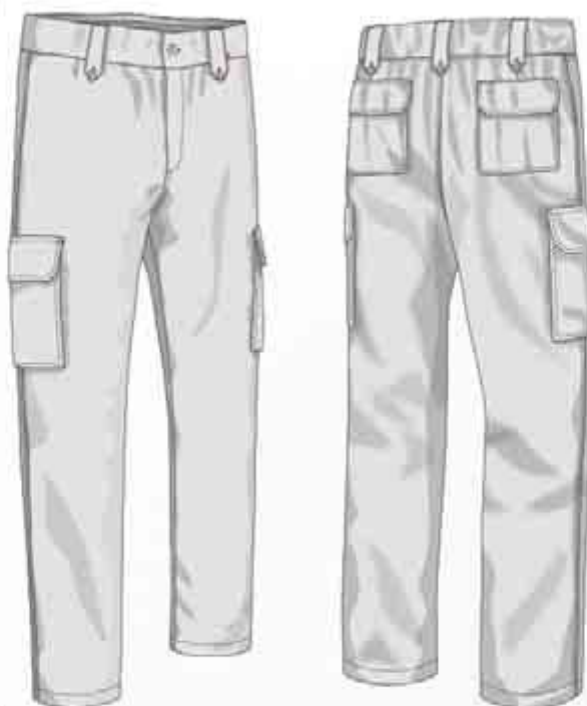

Interior cintura
con goma especial y
sistema de sujeción
antideslizante bibanda

Dos bolsillos traseros
tipo plastón con cierre
de contacto tipo velcro

Pinzas traseras
por encima de los bolsillos
y trabillas centradas sobre
las pinzas

Dos bolsillos laterales
tipo plastón con cierre
de contacto tipo velcro



Detalle
CINTURA ANTIDESLIZANTE

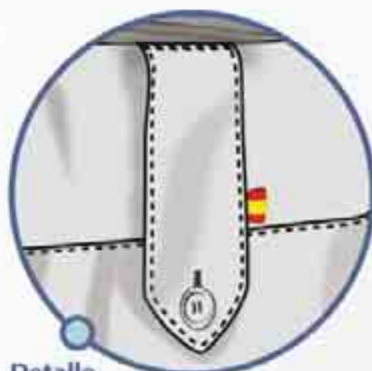

Detalle
TRABILLAS FIJAS
bandera cosida sólo en
el lateral de la trabilla
delantera izquierda



Detalle
CIERRE DELANTERO
con doble abotonadura

colecciones



Detalle
PINZAS TRASERAS



Detalle
GOMA EN TOBILLO



ANETO
Disponible **TODOTIEMPO**

* Todas las MODIFICACIONES disponibles para este modelo se encuentran en las páginas 194-203.



TEJIDO

Sarga bielástica G200

ÉL: Polo m/corta Ancoras, Bermuda Campaña
Aneto, Cinturón Patrick Aspe



Tejido confort

Especialmente confortable por su suavidad y ligereza y por su capacidad de ventilación del aire.



Tejido resistente

Muy duradero y altamente resistente gracias a su especial composición.



Tejido hidrorrepelente

Con un tratamiento antiadherente que hace resbalar los líquidos, reduciendo las manchas.



Tejido elástico

Estructura bielástica que permite una mejor adaptabilidad de la prenda.



Costuras reforzadas

Costuras remalladas con 5 hilos y reforzadas con pespunte.



Material A.V. retrorreflectante

Dameros y carteles con material retrorreflectante de alta visibilidad (sólo si se personaliza o modifica la colección).

TALLAS DISPONIBLES

estándar:

36 38 40 42 44 46 48 50 52 54

especiales:

Podemos fabricar tallas especiales a petición, cumpliendo las condiciones especificadas en el apartado de modificaciones.

Cintura con 5 trabillas
abrochadas mediante
botones

Interior cintura
con goma especial y
sistema de sujeción
antideslizante bibanda

Cierre con botón
y cremallera

Dos bolsillos oblicuos
en cintura

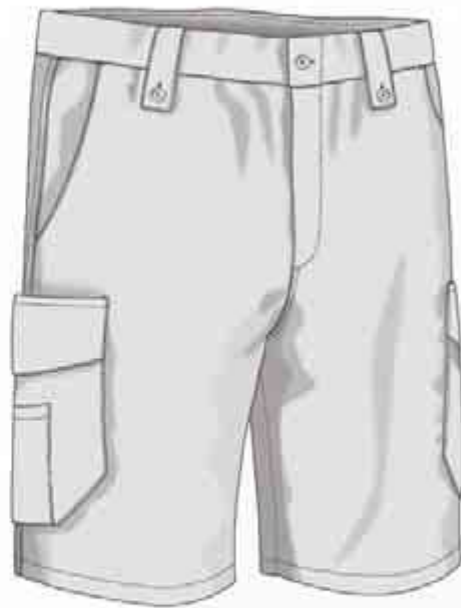

Costuras reforzadas

Dos bolsillos traseros
con botón y ojal

Pinzas traseras
por encima de los
bolsillos



Dos bolsillos laterales
con tapeta simulada,
cremallera oculta y
portabolígrafos



Detalle
CINTURA ANTIDESLIZANTE

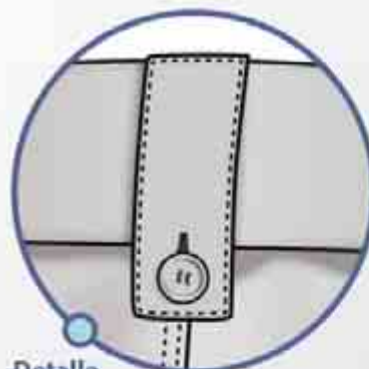

Detalle
TRABILLA ANCHA
con ojal y botón



Detalle
BOLSILLOS LATERALES

colecciones



ANETO

Disponible: **VERANO**

* Todas las MODIFICACIONES disponibles para este modelo se encuentran en las páginas 194-203.



TEJIDO

Opción **VERANO**: Sarga bielástica G200

Opción **TODOTIEMPO**: Complex bielástico G270

Opción **INVIERNO**: Sarga bielástica G340

ÉL: Pantalón Campaña Aneto,
Polo m/corta Mulhacén, Cinturón
Ralph/Gregory Aspe, Bota Droma Aspe,
Porta cargador Bill Aspe



Tejido confort

Especialmente confortable por su suavidad y ligereza y por su capacidad de ventilación del aire.



Tejido resistente

Muy duradero y altamente resistente gracias a su especial composición.



Tejido hidrorrepelente

Con un tratamiento antiadherente que hace resbalar los líquidos, reduciendo las manchas.



Tejido elástico

Estructura bielástica que permite una mejor adaptabilidad de la prenda.



Costuras reforzadas

Costuras remalladas con 5 hilos y reforzadas con pespunte.



Material A.V. retrorreflectante

Dameros y carteles con material retrorreflectante de alta visibilidad (sólo si se personaliza o modifica la colección).

TALLAS DISPONIBLES

estándar:

36 38 40 42 44 46 48 50 52 54

especiales:

Podemos fabricar tallas especiales a petición, cumpliendo las condiciones especificadas en el apartado de modificaciones.

Cintura con 5 trabillas
abrochadas mediante
botones

Cierre con botón
y cremallera

Dos bolsillos oblicuos
en cintura

Goma en tobillo
con ojal y ceñidor



Interior cintura
con goma especial y
sistema de sujeción
antideslizante bibanda

Costuras reforzadas

Dos bolsillos traseros
con botón y ojal

Pinzas traseras
por encima de
los bolsillos

Dos bolsillos laterales
con tapeta simulada,
cremallera oculta y
portabolígrafos



Detalle
CINTURA ANTIDESLIZANTE

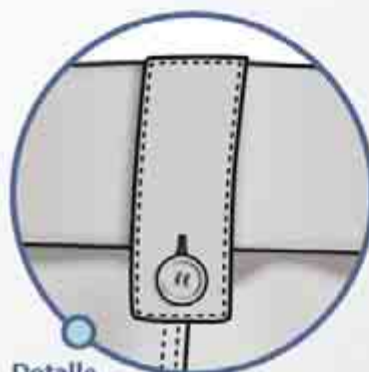

Detalle
TRABILLA ANCHA
con ojal y botón

colecciones



Detalle
BOLSILLOS LATERALES

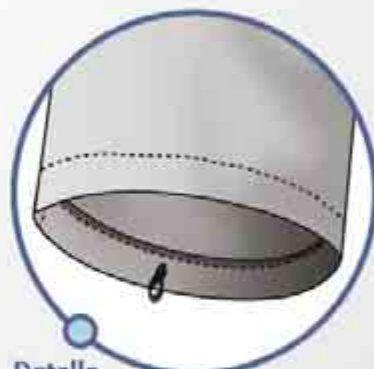

Detalle
GOMA EN TOBILLO



ANETO

Disponible en opción
VERANO
TODOTIEMPO
INVIERNO

* Todas las MODIFICACIONES disponibles para este modelo se encuentran en las páginas 194-203.

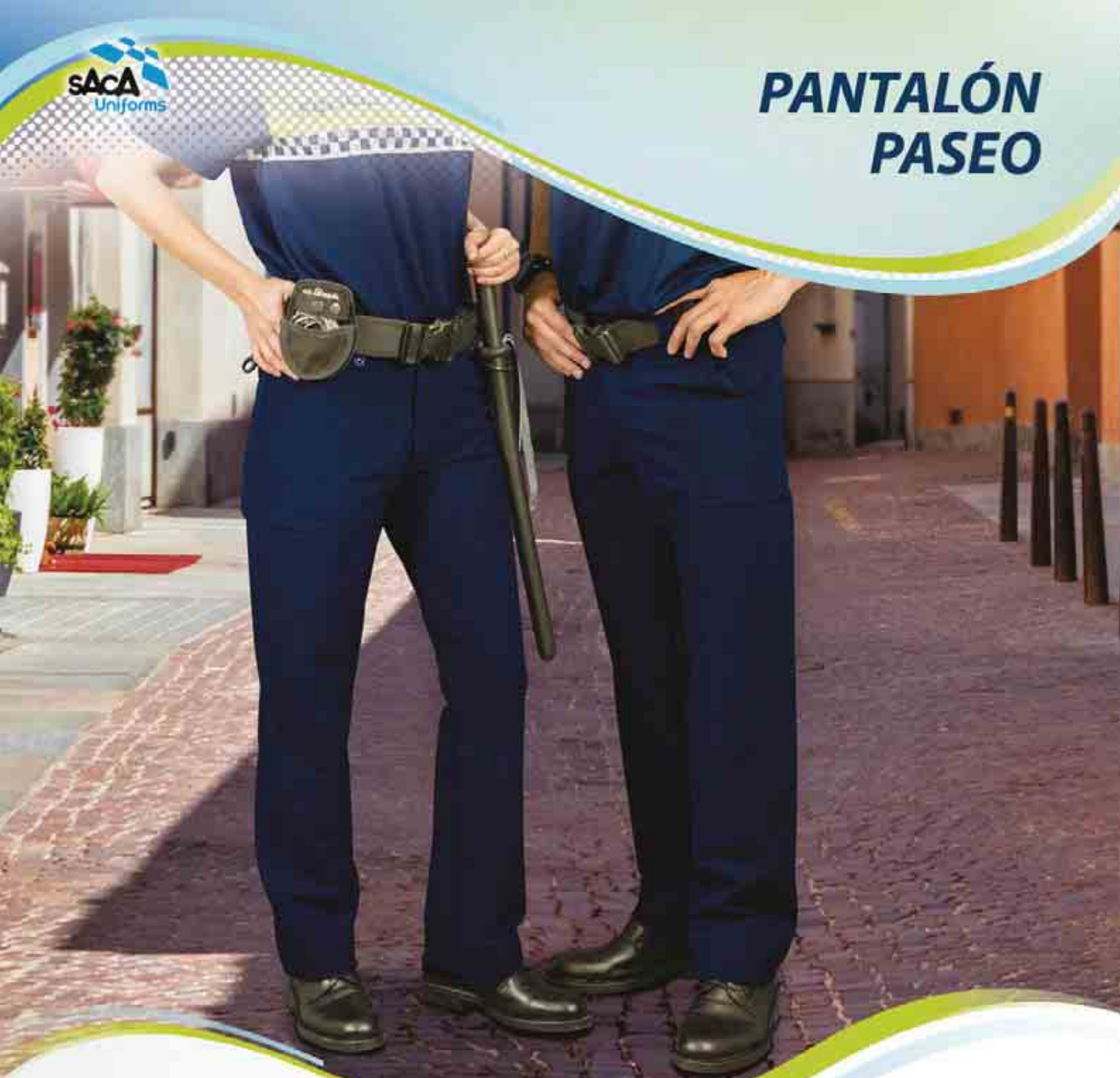

TEJIDO

Opción **VERANO**: Sarga bielástica G200

Opción **TODOTIEMPO**: Complex bielástico G270

Opción **INVIERNO**: Sarga bielástica G340

ELLA: Polo m/corta Mullhacen,
Pantalón Paseo Aneto, Cinturón Patrick
Aspe, Zapato Aura Aspe,
Portagrilletes Thais Aspe,
Porta tahaly Morgan Aspe

ÉL: Polo m/corta Javalambre, Pantalón
Paseo Aneto, Cinturón Patrick Aspe,
Zapato Grevol Aspe



Tejido confort

Especialmente confortable por su suavidad y ligereza y por su capacidad de ventilación del aire.



Tejido resistente

Muy duradero y altamente resistente gracias a su especial composición.



Tejido hidrorrepelente

Con un tratamiento antiadherente que hace resbalar los líquidos, reduciendo las manchas.



Tejido elástico

Estructura bielástica que permite una mejor adaptabilidad de la prenda.



Costuras reforzadas

Costuras remalladas con 5 hilos y reforzadas con pespunte.



Material A.V. retroreflectante

Dameras y carteles con material retroreflectante de alta visibilidad (sólo si se personaliza o modifica la colección).

TALLAS DISPONIBLES

estándar:

36 38 40 42 44 46 48 50 52 54

especiales:

Podemos fabricar tallas especiales a petición, cumpliendo las condiciones especificadas en el apartado de modificaciones.

Cintura con 5 trabillas
abrochadas mediante
botones

Cierre con botón
y cremallera

Dos bolsillos oblicuos
en cintura

Goma en tobillo
con ojal y ceñidor



Interior cintura
con goma especial y
sistema de sujeción
antideslizante bibanda

Costuras reforzadas

Dos bolsillos traseros
con botón y ojal

Pinzas traseras
por encima de los
bolsillos

Dos bolsillos laterales
con boca horizontal y
cierre mediante cremallera
oculta con tirador



Detalle
CINTURA ANTIDESLIZANTE

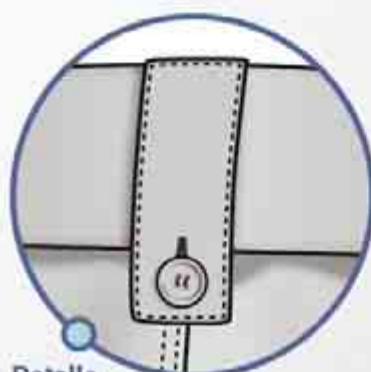

Detalle
TRABILLA ANCHA
con ojal y botón

colecciones

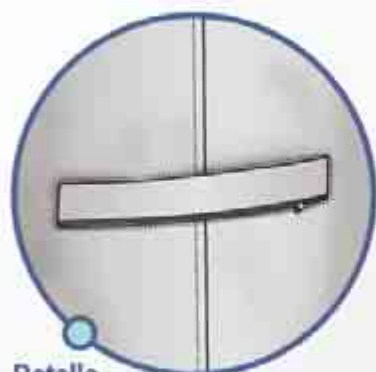

Detalle
BOLSILLOS LATERALES

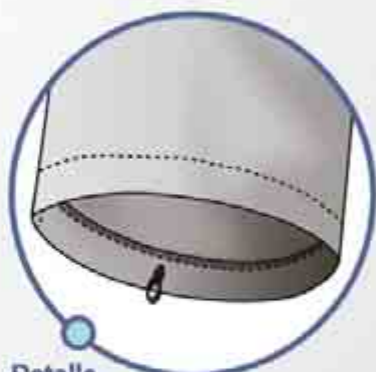

Detalle
GOMA EN TOBILLO



ANETO

Disponible en opciones
VERANO
TODOTIEMPO
INVIERNO

* Todas las MODIFICACIONES disponibles para este modelo se encuentran en las páginas 194-203.

BERMUDA FAENA HOMBRE

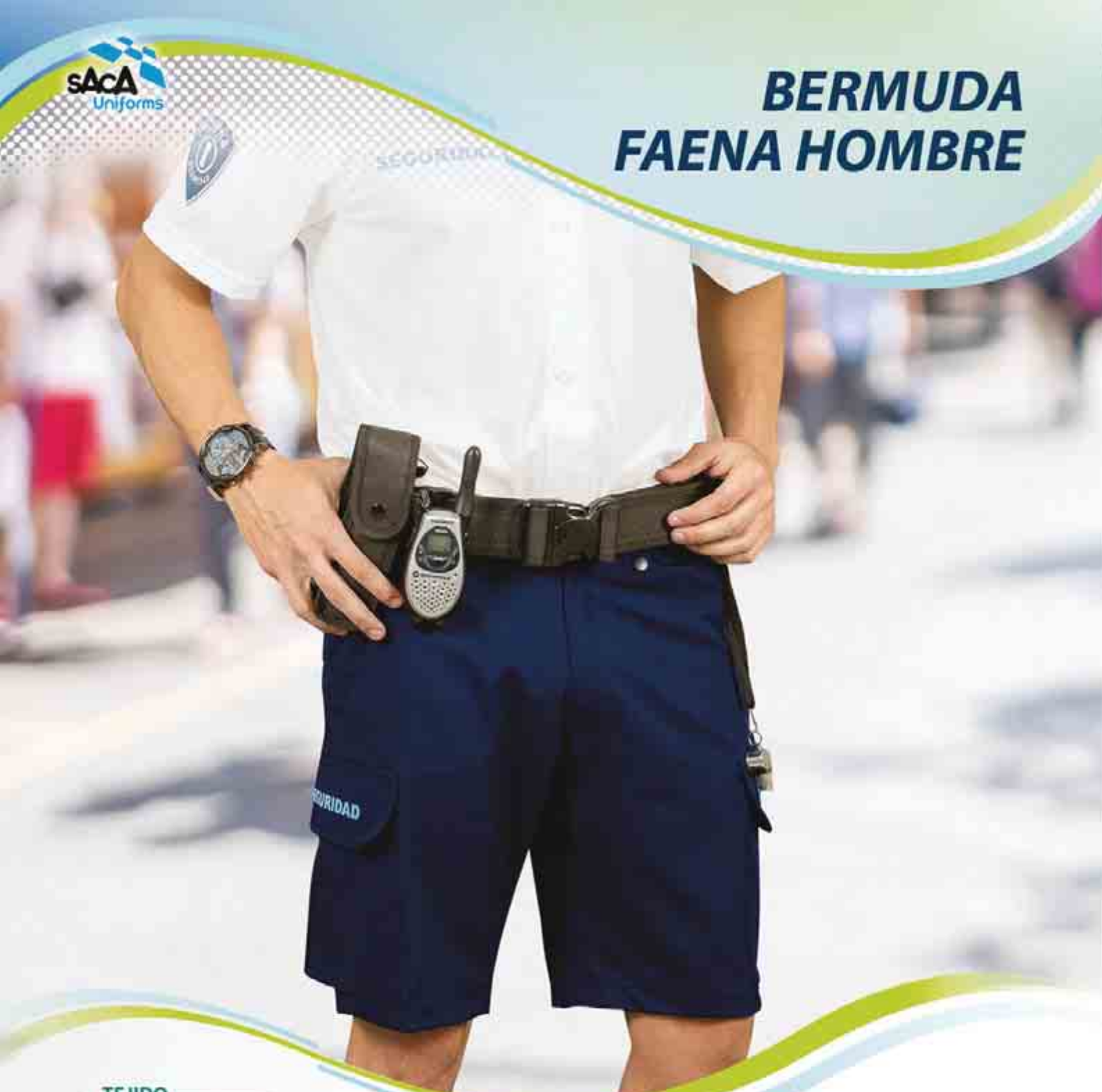

TEJIDO

Sarga bielástica G200

El: Bermuda Faena Aneto, Polo m/corta Eriste,
Bermuda Faena Aneto, Cinturón Patrick Aspe,
Porta cargador Bill Aspe



Tejido confort

Especialmente confortable por su suavidad y ligereza y por su capacidad de ventilación del aire.



Tejido resistente

Muy duradero y altamente resistente gracias a su especial composición.



Tejido hidrorrepelente

Con un tratamiento antiadherente que hace resbalar los líquidos, reduciendo las manchas.



Tejido elástico

Estructura bielástica que permite una mejor adaptabilidad de la prenda.



Costuras reforzadas

Costuras remalladas con 5 hilos y reforzadas con pespunte.



Material A.V. retrorreflectante

Dameros y carteles con material retrorreflectante de alta visibilidad (sólo si se personaliza o modifica la colección).

TALLAS DISPONIBLES

estándar:

36 38 40 42 44 46 48 50 52 54

especiales:

Podemos fabricar tallas especiales a petición, cumpliendo las condiciones especificadas en el apartado de modificaciones.

Cintura con 5 trabillas
abrochadas mediante
broches a presión

Refuerzo lumbar
con almohadilla interior
acolchada y cintura más alta
para reducir el impacto de la
carga del cinturón

Cierre con gancho
y cremallera

Dos bolsillos oblicuos
en cintura con cremallera

Costuras reforzadas



Cintura con goma
interior en los laterales

Dos bolsillos traseros
con cremallera



Dos bolsillos laterales
con fuelle y velcro

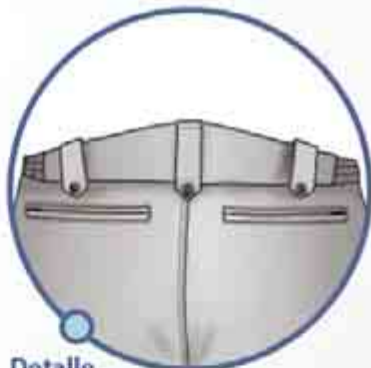

Detalle
REFUERZO LUMBAR

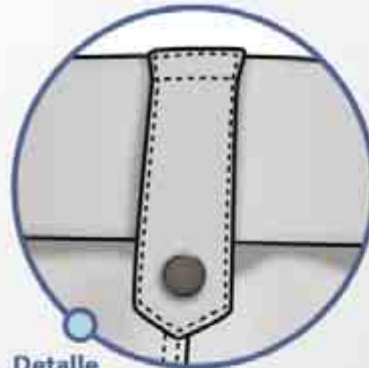

Detalle
TRABILLA ANCHA



Detalle
BOLSILLOS LATERALES

colecciones



ANETO

Disponible: **VERANO**

* Todas las MODIFICACIONES disponibles para este modelo se encuentran en las páginas 194-203.

PANTALÓN FAENA HOMBRE

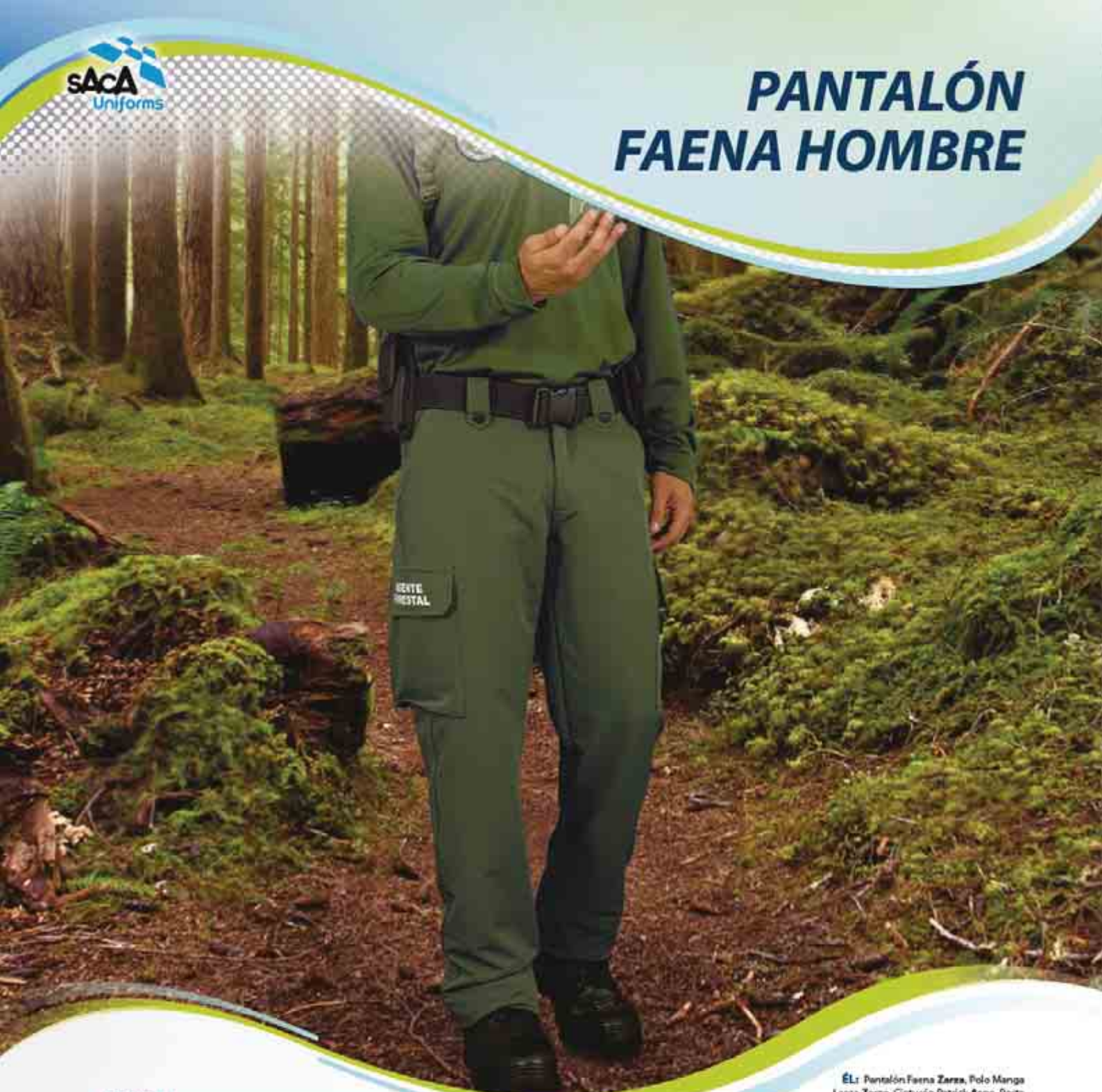

ÉL: Pantalón Faena Zarza, Polo Manga
Largo Zarza, Cinturón Patrick Aspe, Porta
cargador Bill Aspe y Bota Drama Aspe

TEJIDO

Opción **VERANO**: Sarga bielástica G200

Opción **TODOTIEMPO**: Complex bielástico G270

Opción **INVIERNO**: Sarga bielástica G340



Tejido confort

Especialmente confortable por su suavidad y ligereza y por su capacidad de ventilación del aire.



Tejido resistente

Muy duradero y altamente resistente gracias a su especial composición.



Tejido hidrorrepelente

Con un tratamiento antiadherente que hace resbalar los líquidos, reduciendo las manchas.



Tejido elástico

Estructura bielástica que permite una mejor adaptabilidad de la prenda.



Costuras reforzadas

Costuras remalladas con 5 hilos y reforzadas con pespunte.



Material A.V. retrorreflectante

Dameros y carteles con material retrorreflectante de alta visibilidad (sólo si se personaliza o modifica la colección).

TALLAS DISPONIBLES

estándar:

36 38 40 42 44 46 48 50 52 54

especiales:

Podemos fabricar tallas especiales a petición, cumpliendo las condiciones especificadas en el apartado de modificaciones.

Cintura con 5 trabillas
abrochadas mediante
broches a presión

Cierre con gancho
y cremallera

Dos bolsillos oblicuos
en cintura con cremallera

Costuras reforzadas

Goma en tobillo
con ojal y ceñidor



Refuerzo lumbar
con almohadilla interior
acolchada y cintura más alta
para reducir el impacto de la
carga del cinturón

Cintura con goma
interior en los laterales

Dos bolsillos traseros
con cremallera

Dos bolsillos laterales
con fuelle y velcro



Detalle
REFUERZO LUMBAR



Detalle
BOLSILLOS LATERALES

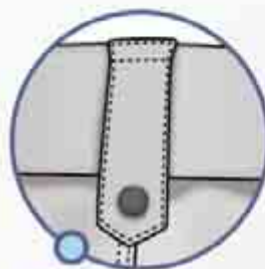

Detalle
TRABILLA ANCHA



Detalle
GOMA EN TOBILLO

colecciones



ANETO

Disponible en opción: **VERANO**
TODOTIEMPO
INVIERNO



ASPE

Disponible en opción: **TODOTIEMPO**
INVIERNO



LOBO

Disponible en opción: **TODOTIEMPO**
INVIERNO



ZARZA

Disponible en opción: **TODOTIEMPO**

* Todas las MODIFICACIONES disponibles para este modelo se encuentran en las páginas 194-203.



BERMUDA FAENA MUJER



ELLA: Bermuda Faena Mujer Aneto,
Polo Manga Corta Puig Major, Cinturón
Patrick Aspe, Porte grilletes Thais Aspe

TEJIDO

Sarga bielástica G200



Tejido confort

Especialmente confortable por su suavidad y ligereza y por su capacidad de ventilación del aire.



Tejido resistente

Muy duradero y altamente resistente gracias a su especial composición.



Tejido hidrorrepelente

Con un tratamiento antiadherente que hace resbalar los líquidos, reduciendo las manchas.



Tejido elástico

Estructura bielástica que permite una mejor adaptabilidad de la prenda.



Costuras reforzadas

Costuras remalladas con 5 hilos y reforzadas con pespunte.



Material A.V. retrorreflectante

Dameros y carteles con material retrorreflectante de alta visibilidad (sólo si se personaliza o modifica la colección).

TALLAS DISPONIBLES

estándar:

34 36 38 40 42 44 46 48 50 52

especiales:

Podemos fabricar tallas especiales a petición, cumpliendo las condiciones especificadas en el apartado de modificaciones.

Cintura con 5 trabillas
abrochadas mediante
broches a presión

Refuerzo lumbar
con almohadilla interior
acolchada y cintura más alta
para reducir el impacto de la
carga del cinturón

Cierre con gancho
y cremallera

Dos bolsillos oblicuos
en cintura con cremallera

Costuras reforzadas



Cintura con goma
interior en los laterales

Dos bolsillos traseros
con cremallera

Dos bolsillos laterales
con fuelle y velcro

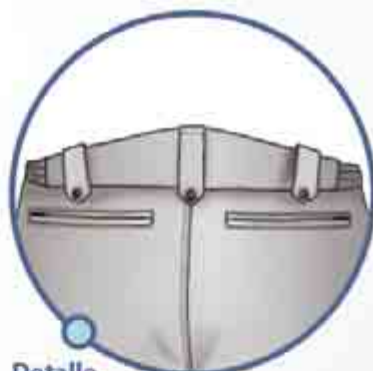

Detalle
REFUERZO LUMBAR

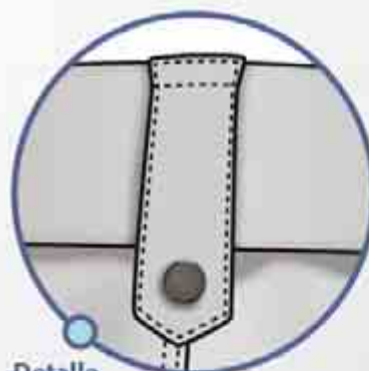

Detalle
TRABILLA ANCHA



Detalle
BOLSILLOS LATERALES

colecciones



ANETO

Disponible: **VERANO**

* Todas las MODIFICACIONES disponibles para este modelo se encuentran en las páginas 194-203.



PANTALÓN FAENA MUJER



TEJIDO

- Opción **VERANO**: Sarga bielástica G200
 Opción **TODOTIEMPO**: Complex bielástico G270
 Opción **INVIERNO**: Sarga bielástica G340

ELLA: Pantalón Faena Mujer Aneto,
 Polo cuello cierre San Lorenzo,
 Cinturón Patrick Aspe, Bota Elanio Aspe



Tejido confort

Especialmente confortable por su suavidad y ligereza y por su capacidad de ventilación del aire.



Tejido resistente

Muy duradero y altamente resistente gracias a su especial composición.



Tejido hidrorrepelente

Con un tratamiento antiadherente que hace resbalar los líquidos, reduciendo las manchas.



Tejido elástico

Estructura bielástica que permite una mejor adaptabilidad de la prenda.



Costuras reforzadas

Costuras remalladas con 5 hilos y reforzadas con pespunte.



Material A.V. retrorreflectante

Dameros y carteles con material retrorreflectante de alta visibilidad (sólo si se personaliza o modifica la colección).

TALLAS DISPONIBLES

estándar:

34 36 38 40 42 44 46 48 50 52

especiales:

Podemos fabricar tallas especiales a petición, cumpliendo las condiciones especificadas en el apartado de modificaciones.

Cintura con 5 trabillas
abrochadas mediante
broches a presión

Cierre con gancho
y cremallera

Dos bolsillos oblicuos
en cintura con cremallera

Costuras reforzadas

Goma en tobillo
con ojal y ceñidor

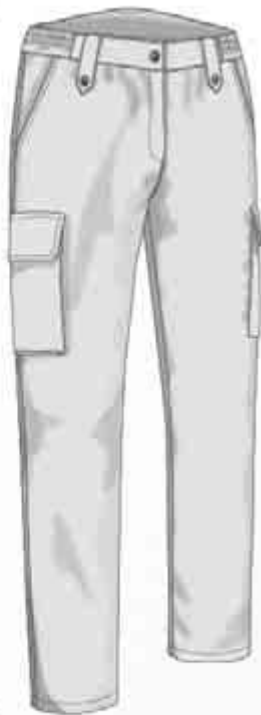

Refuerzo lumbar
con almohadilla interior
acolchada y cintura más alta
para reducir el impacto de la
carga del cinturón

Cintura con goma
interior en los laterales

Dos bolsillos traseros
con cremallera

Dos bolsillos laterales
con fuelle y velcro



Detalle
REFUERZO LUMBAR

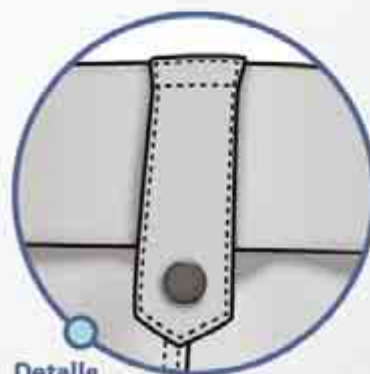

Detalle
TRABILLA ANCHA

colecciones



Detalle
BOLSILLOS LATERALES

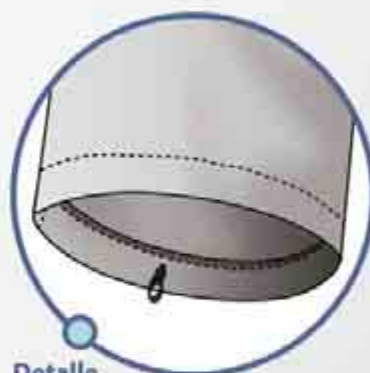

Detalle
GOMA EN TOBILLO



ANETO

Disponible en opción: **VERANO**
TODOTIEMPO
INVIERNO

* Todas las MODIFICACIONES disponibles para este modelo se encuentran en las páginas 194-203.

PANTALÓN PATRULLA

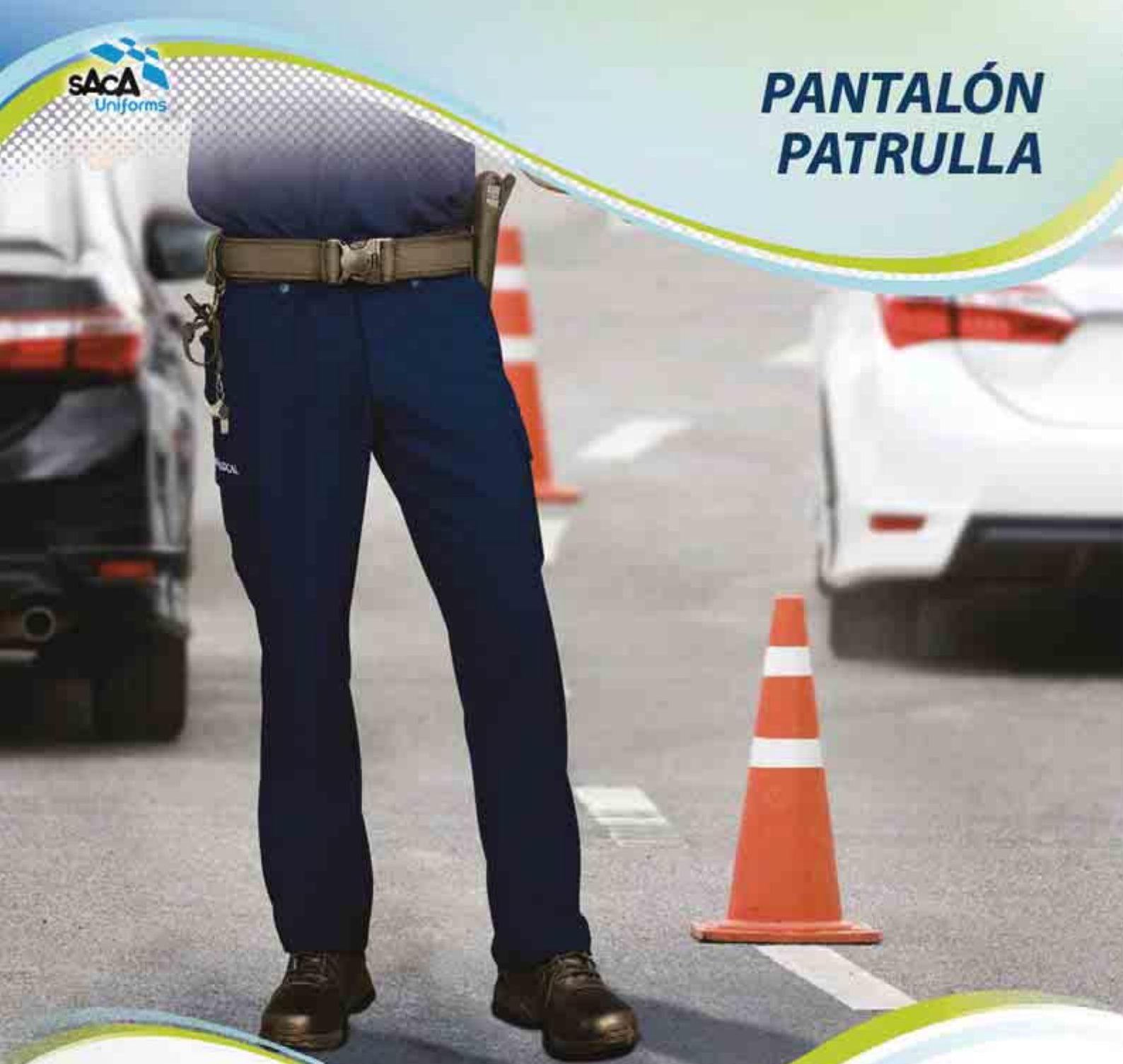

TEJIDO

Opción **VERANO**: Sarga bielástica G200

Opción **TODOTIEMPO**: Complex bielástico G270

Opción **INVIERNO**: Sarga bielástica G340

ÉL: Pantalón Patrulla Aneto,
Polo m/corta Manzaneda, Cinturón
Ralph/Gregory Aspe, Bota Droma Aspe,
Pasador Clark Aspe



Tejido confort

Especialmente confortable por su suavidad y ligereza y por su capacidad de ventilación del aire.



Tejido resistente

Muy duradero y altamente resistente gracias a su especial composición.



Tejido hidrorrepelente

Con un tratamiento antiadherente que hace resbalar los líquidos, reduciendo las manchas.



Tejido elástico

Estructura bielástica que permite una mejor adaptabilidad de la prenda.



Costuras reforzadas

Costuras remalladas con 5 hilos y reforzadas con pespunte.



Material A.V. retrorreflectante

Dameros y carteles con material retrorreflectante de alta visibilidad (sólo si se personaliza o modifica la colección).

TALLAS DISPONIBLES

estándar:

36 38 40 42 44 46 48 50 52 54

especiales:

Podemos fabricar tallas especiales a petición, cumpliendo las condiciones especificadas en el apartado de modificaciones.

Cintura con 5 trabillas
abrochadas mediante
broches a presión

Cierre con gancho
y cremallera

Dos bolsillos oblicuos
en cintura con cremallera

Refuerzo en rodilla
con almohadilla acolchada

Goma en tobillo
con ojal y ceñidor



Refuerzo lumbar
con almohadilla interior
acolchada y cintura más alta
para reducir el impacto de la
carga del cinturón

Cintura con goma
interior en los laterales

Dos bolsillos traseros
con cremallera

Dos bolsillos laterales
con fuelle y velcro

Costuras reforzadas

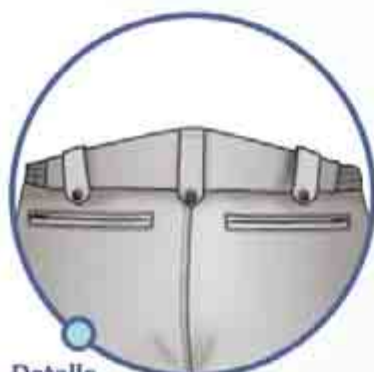

Detalle
REFUERZO LUMBAR



Detalle
BOLSILLOS LATERALES

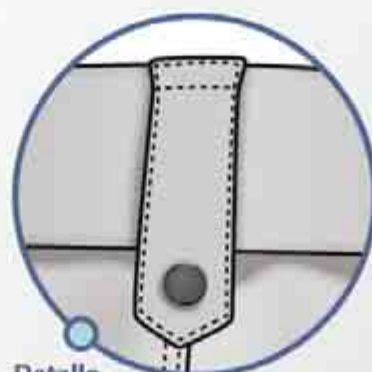

Detalle
TRABILLA ANCHA

colecciones



Detalle
REFUERZO EN RODILLA

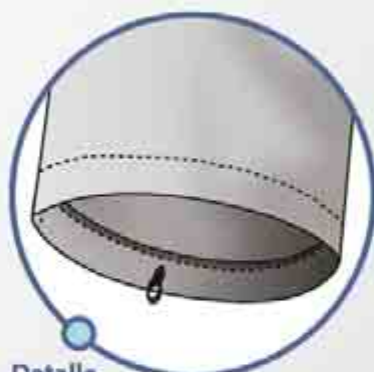

Detalle
GOMA EN TOBILLO



ANETO

Disponible en opciones
VERANO
TODOTIEMPO
INVIERNO

* Todas las MODIFICACIONES disponibles para este modelo se encuentran en las páginas 194-203.

PANTALÓN INTERVENCIÓN



TEJIDO

Complex bielástico G270



Tejido confort

Especialmente confortable por su suavidad y ligereza y por su capacidad de ventilación del aire.



Tejido resistente

Muy duradero y altamente resistente gracias a su especial composición.



Tejido hidrorrepelente

Con un tratamiento antiadherente que hace resbalar los líquidos, reduciendo las manchas.



Tejido elástico

Estructura bielástica que permite una mejor adaptabilidad de la prenda.



Costuras reforzadas

Costuras remalladas con 5 hilos y reforzadas con pespunte.



Material A.V. retroreflectante

Dameros y carteles con material retroreflectante de alta visibilidad (sólo si se personaliza o modifica la colección).

ELLA: Pantalón Intervención **Aneto**, Polo m/corta **Aneto**, Cinturón Ralph/Gregory **Aspe**, Bota Acentor **Aspe**, Porta tahaly Morgan **Aspe**, Porta grilletes Thoisa **Aspe**

ÉL: Pantalón Intervención **Aneto**, Polo m/corta **Aneto**, Cinturón Ralph **Aspe**, Bota Acentor **Aspe**, Porta tahaly Morgan **Aspe**

TALLAS DISPONIBLES

estándar:

36 38 40 42 44 46 48 50 52 54

especiales:

Podemos fabricar tallas especiales a petición, cumpliendo las condiciones especificadas en el apartado de modificaciones.

Cintura con 6 trabillas cosidas fijas

Sin bolsillos en cintura

Cierre delantero con doble abotonadura, uno en la cara externa y otro en la cara interna

Dos bolsillos laterales de parche con cremallera

Refuerzo en rodilla con almohadilla acolchada

Goma en tobillo para sujetar el pantalón dentro de la bota

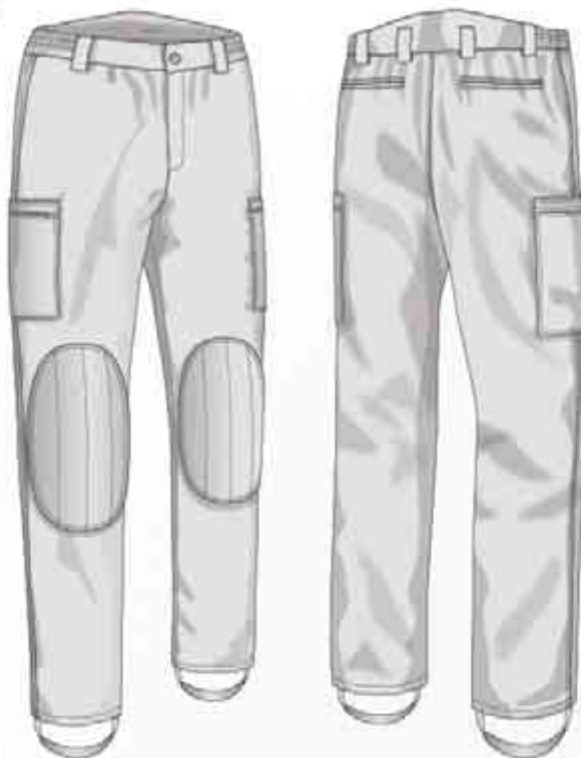

Refuerzo lumbar con almohadilla interior acolchada y cintura más alta para reducir el impacto de la carga del cinturón

Cintura con goma interior en los laterales

Dos bolsillos traseros con cremallera

Costuras reforzadas

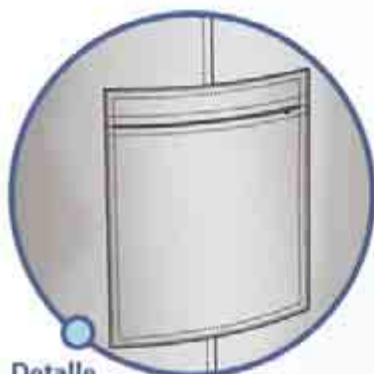

Detalle **BOLSILLOS LATERALES**



Detalle **REFUERZO LUMBAR**



Detalle **TRABILLA ANCHA cosida**

colecciones



Detalle **CIERRE DELANTERO con doble abotonadura**

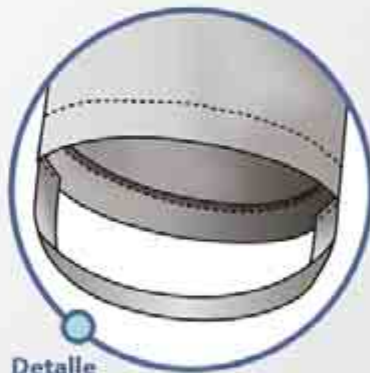

Detalle **GOMA EN TOBILLO para sujetar el pantalón dentro de la bota**



ANETO
Disponible en **TODOTIEMPO**

* Todas las MODIFICACIONES disponibles para este modelo se encuentran en las páginas 194-203.

PANTALÓN ESCARCHA



TEJIDO

Complex bielástico G270

Desmontable interior: Polar G300

ELLA: Pantalón Escarcho Zarza,
Jersey Polar Cotiella, Bota Jabiru Aspe

ÉL: Pantalón Escarcho Aneto, Chaqueta softshell
San Lorenzo, Bota Acentor Aspe



Tejido confort

Especialmente confortable por su suavidad y ligereza y por su capacidad de ventilación del aire.



Tejido resistente

Muy duradero y altamente resistente gracias a su especial composición.



Tejido hidrorrepelente

Con un tratamiento antiadherente que hace resbalar los líquidos, reduciendo las manchas.



Tejido elástico

Estructura bielástica que permite una mejor adaptabilidad de la prenda.



Protección térmica

El forro interior desmontable en tejido polar, proporciona una alta protección térmica.



Costuras reforzadas

Costuras remalladas con 5 hilos y reforzadas con pespunte.



Material A.V. retroreflectante

Dameros y carteles con material retroreflectante de alta visibilidad (sólo si se personaliza o modifica la colección).



Tejido con buena resistencia al frío

TALLAS DISPONIBLES

estándar:

36 38 40 42 44 46 48 50 52 54

especiales:

Podemos fabricar tallas especiales a petición, cumpliendo las condiciones especificadas en el apartado de modificaciones.

Cintura con 5 trabillas
abrochadas mediante
broches a presión

Cierre con gancho
y cremallera

Dos bolsillos oblicuos
en cintura con cremallera

Forro desmontable polar
interior acoplado con
cremallera y trabillas

Costuras reforzadas

Goma en tobillo
con ojal y ceñidor



Refuerzo lumbar
con almohadilla interior
acolchada y cintura más alta
para reducir el impacto de la
carga del cinturón

Cintura con goma
interior en los laterales

Dos bolsillos traseros
con cremallera

Dos bolsillos laterales
con fuelle y velcro

Trabillas
para sujetar forro



Detalle
REFUERZO LUMBAR

Detalle
FORRO
DESMONTABLE

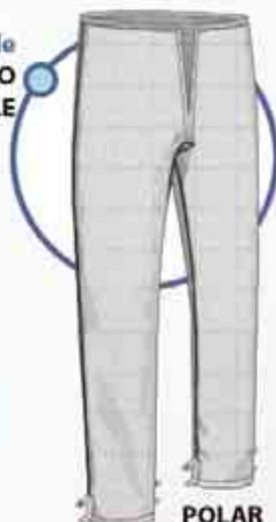

POLAR

TEJIDO: Polar G300



Detalle
GOMA EN TOBILLO



Detalle
TRABILLA SUJECIÓN
FORRO INTERIOR



Detalle
BOLSILLOS LATERALES

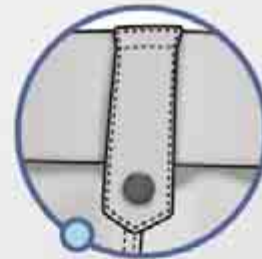

Detalle
TRABILLA ANCHA

colecciones



ANETO

Disponible en INVIERNO



ASPE

Disponible en INVIERNO



LOBO

Disponible en INVIERNO



ZARZA

Disponible en INVIERNO

* Todas las MODIFICACIONES disponibles para este modelo se encuentran en las páginas 194-203.

PANTALÓN CÓNDOR MOTORISTA



TEJIDO

Complex bielástico G270



Tejido confort

Especialmente confortable por su suavidad y ligereza y por su capacidad de ventilación del aire.



Tejido resistente

Muy duradero y altamente resistente gracias a su especial composición.



Tejido hidrorrepelente

Con un tratamiento antiadherente que hace resbalar los líquidos, reduciendo las manchas.



Tejido elástico

Estructura bielástica que permite una mejor adaptabilidad de la prenda.



Costuras reforzadas

Costuras remalladas con 5 hilos y reforzadas con pespunte.



Material A.V. retrorreflectante

Dameras y carteles con material retrorreflectante de alta visibilidad (sólo si se personaliza o modifica la colección).

ELLA: Pantalón Motorista
Cóndor Aneto, Polo m/larga Veleta,
Cinturón Gregory Aspe, Zapato Colimbo Aspe,
Porta guantes Jack Aspe

ÉL: Pantalón Motorista
Cóndor Aneto, Polo m/larga Veleta,
Cinturón Gregory Aspe, Bota Droma Aspe,
Porta guantes Jack Aspe

TALLAS DISPONIBLES

estándar:

36 38 40 42 44 46 48 50 52 54

especiales:

Podemos fabricar tallas especiales a petición, cumpliendo las condiciones especificadas en el apartado de modificaciones.

Cintura con 5 trabillas
abrochadas mediante
broches a presión

Cierre con gancho
y cremallera

Dos bolsillos oblicuos
en cintura con cremallera

Rodillera preformada

Bolsas interiores
para protecciones en
caderas y rodillas

Goma en tobillo
con ojal y ceñidor



Refuerzo lumbar
con almohadilla interior
acolchada y cintura más alta
para reducir el impacto de la
carga del cinturón

Cintura con goma
interior en los laterales

Dos bolsillos traseros
con cremallera

Dos bolsillos laterales
con fuelle y velcro

Costuras reforzadas

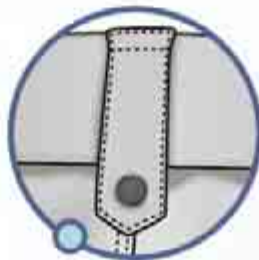

Detalle
TRABILLA ANCHA



Detalle
REFUERZO LUMBAR

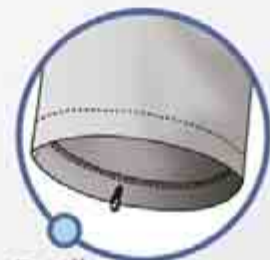

Detalle
GOMA EN TOBILLO



Detalle
BOLSILLOS LATERALES



Detalle
**BOLSAS INTERIORES PARA PROTECCIONES
DE MOTORISTAS** (caderas y rodillas)



**PROTECCIONES
no incluidas**
(ver pág. 273)

colecciones



ANETO

Disponible en: **TODOTIEMPO**

* Todas las MODIFICACIONES disponibles para este modelo se encuentran en las páginas 194-203.

PANTALÓN HALCÓN MOTORISTA

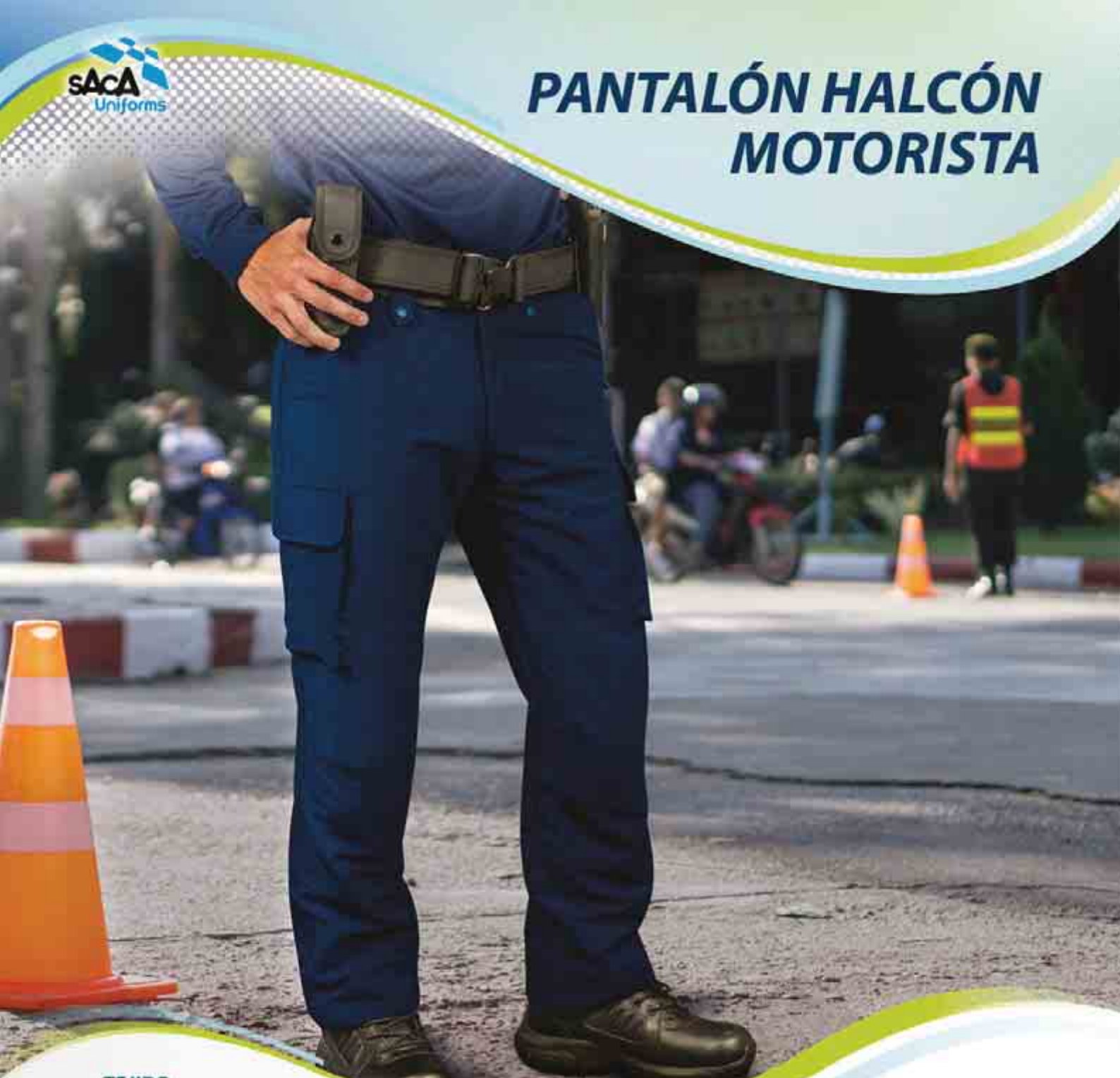

TEJIDO

Complex bielástico G270
Interior polar G300 con membrana



Tejido confort

Especialmente confortable por su suavidad y ligereza y por su capacidad de ventilación del aire.



Tejido resistente

Muy duradero y altamente resistente gracias a su especial composición.



Tejido hidrorrepelente

Con un tratamiento antiadherente que hace resbalar los líquidos, reduciendo las manchas.



Tejido elástico

Estructura bielástica que permite una mejor adaptabilidad de la prenda.



Tejido cortavientos

El forro interior desmontable con membrana impide el paso del viento, evitando la sensación de frío y humedad.



Protección térmica

El forro interior desmontable en tejido polar, proporciona una alta protección térmica.



Costuras reforzadas

Costuras remalladas con 5 hilos y reforzadas con pespunte.



Material A.V. retrorreflectante

Dameros y carteles con material retrorreflectante de alta visibilidad (sólo si se personaliza o modifica la colección).

ÉL: Pantalón Motorista
Halcón Aneto, Polo m/larga Veleta,
Cinturón Gregory Aspe, Bota Acentor Aspe,
Porta cargador Bill Aspe

TALLAS DISPONIBLES

estándar:

36 38 40 42 44 46 48 50 52 54

especiales:

Podemos fabricar tallas especiales a petición, cumpliendo las condiciones especificadas en el apartado de modificaciones.

- Cintura con 5 trabillas abrochadas mediante broches a presión
- Cierre con gancho y cremallera
- Dos bolsillos oblicuos en cintura con cremallera
- Rodillera preformada
- Forro desmontable polar interior acoplado con cremallera y trabillas
- Goma en tobillo con ojal y ceñidor



- Refuerzo lumbar con almohadilla interior acolchada y cintura más alta para reducir el impacto de la carga del cinturón
- Cintura con goma interior en los laterales
- Bolsas interiores para protecciones en caderas y rodillas
- Dos bolsillos traseros con cremallera
- Dos bolsillos laterales con fuelle y velcro
- Costuras reforzadas
- Trabillas para sujetar forro

Detalle FORRO DESMONTABLE

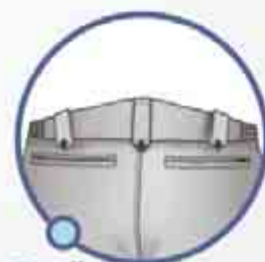

Detalle REFUERZO LUMBAR



Detalle TRABILLA SUJECIÓN FORRO INTERIOR



Detalle BOLSILLOS LATERALES



Detalle GOMA EN TOBILLO

TEJIDO: Polar con membrana cortavientos G300

coleccion

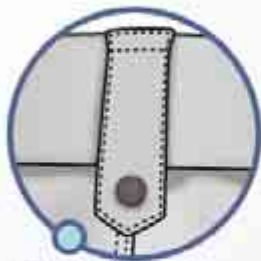

Detalle TRABILLA ANCHA



Detalle BOLSAS INTERIORES PARA PROTECCIONES DE MOTORISTAS (caderas y rodillas)



PROTECCIONES no incluidas (ver pág. 273)



ANETO Disponible en INVIERNO

* Todas las MODIFICACIONES disponibles para este modelo se encuentran en las páginas 194-203.

MODIFICACIONES pantalones

* Todas las MODIFICACIONES se pueden aplicar a TODOS los modelos de pantalones (páginas 162-193)

Las diferentes colecciones de PANTALONES se ofrecen en stock tal como aparecen en el catálogo, con un diseño y patrón prefijado sin cantidad mínima de pedido. Además, ofrecemos la posibilidad de modificar la prenda a su gusto cambiando cualquiera de las siguientes opciones, siempre cumpliendo unas condiciones especiales:

- El pedido mínimo es de 15 unidades, con la posibilidad de las siguientes reposiciones:

CANTIDAD PRIMER PEDIDO	REPOSICIONES SIN CANTIDAD MÍNIMA	CANTIDAD PRIMER PEDIDO	REPOSICIONES SIN CANTIDAD MÍNIMA	CANTIDAD PRIMER PEDIDO	REPOSICIONES SIN CANTIDAD MÍNIMA
15-30 uds.	1 vez	31-60 uds.	2 veces	+ de 60 uds.	3 veces

- El plazo de fabricación para las prendas modificadas es de 4 a 7 semanas aproximadamente a partir de la confirmación del pedido. En el momento de confirmar el pedido nuestro departamento comercial le confirmará el plazo de entrega para el pedido en concreto.

Las opciones disponibles para modificar a su medida cualquier colección de PANTALONES son las siguientes. Para otras modificaciones no contempladas consulte con nuestro departamento comercial.

BOLSILLOS:

Cada uno de nuestros modelos de PANTALONES vienen confeccionados con una serie de bolsillos que se clasifican por la zona en la que se encuentran como laterales, traseros y cadera. Todos ellos pueden ser modificados o eliminados según sus necesidades.

BOLSILLOS CADERA:



1-SIN BOLSILLO



2-BOLSILLO CADERA

Americano con forma de L

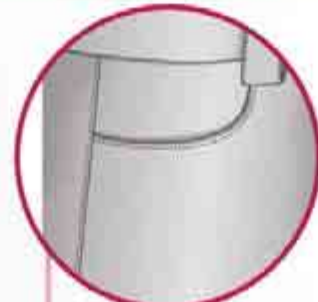

3-BOLSILLO CADERA

Tejana



4-BOLSILLO CADERA

Francés sencillo



5-BOLSILLO CADERA

Francés con cremallera y tirador



6-BOLSILLO CADERA

Oblicuo con solapa

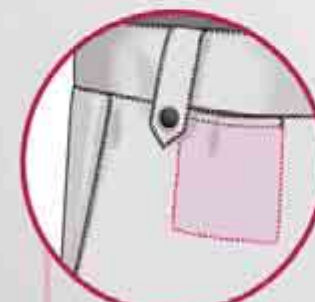

7-BOLSILLO RELOJERO

Interior oculto (lado derecho)



8-DOBLE BOLSILLO

Recto más bolsillo cerillero con cremallera (lado derecho)

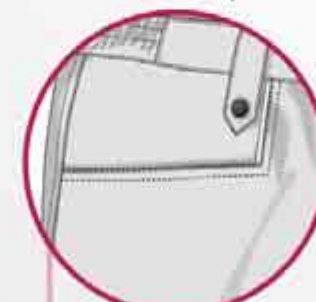

7-BOLSILLO CON VIVO

Recto con vivo

BOLSILLOS LATERALES:



1-BOLSILLO LATERAL

Con fuelle, tapeta y cierre de contacto tipo velcro



2-BOLSILLO LATERAL

Con fuelle pinzado en los extremos, tapeta y cierre de contacto tipo velcro

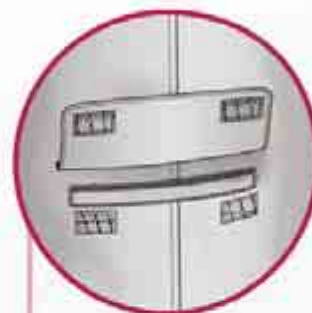

3-BOLSILLO LATERAL

Interior oculto con tapeta y cierre de contacto tipo velcro



4-BOLSILLO LATERAL

Con cierre de botón y ojales en la tapeta (simple)



5-BOLSILLO LATERAL

Con cierre de botón y ojales ocultos en la tapeta (doble)



6-BOLSILLO LATERAL

Con tapeta simulada, cremallera oculta y portabolígrafos

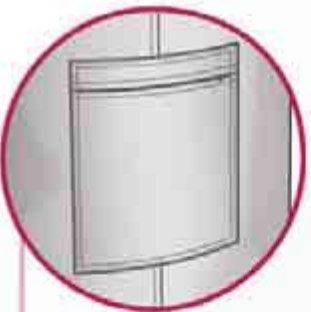

7-BOLSILLO LATERAL

De parche con cremallera

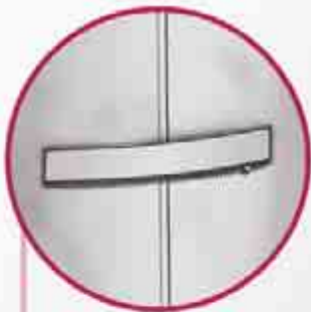

8-BOLSILLO LATERAL

Interior oculto con cremallera y boca horizontal

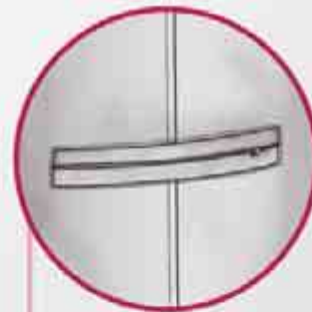

9-BOLSILLO LATERAL

Interior oculto con cremallera y boca horizontal viveada



10-BOLSILLO LATERAL

Doble bolsillo: Interior viveado con cremallera y exterior con fuelle, tapeta y portabolígrafos.



11-BOLSILLO LATERAL

Doble bolsillo: Interior viveado con cremallera y exterior con fuelle y tapeta.

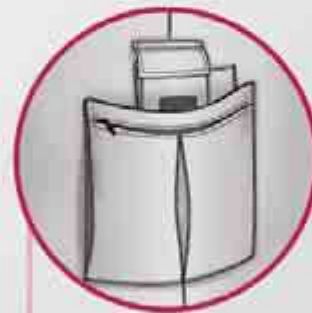

12-BOLSILLO LATERAL

Con fuelle pinzado, cremallera y varios compartimentos.

* También se pueden colocar bandas y dameros en los bolsillos laterales. Para más información ver página 203.

BOLSILLOS TRASEROS:



1-BOLSILLO TRASERO

Oculto con vivo superior y cremallera



2-BOLSILLO TRASERO

De parche con cremallera



3-BOLSILLO TRASERO

De parche con tapeta y cierre de contacto tipo velcro



4-BOLSILLO TRASERO

De parche con tapeta y cierre con 2 ojales y botones



5-BOLSILLO TRASERO

Oculto con tapeta y cierre de contacto tipo velcro



6-BOLSILLO TRASERO

Oculto con tapeta en forma de pico y cierre con ojal y botón



7-BOLSILLO TRASERO

Oculto con botón y lazo



8-BOLSILLO TRASERO

Oculto con boca horizontal y cierre con ojal y botón



9-BOLSILLO TRASERO

Oculto con cremallera y boca horizontal viveada

CIERRE DELANTERO:

Los modelos de PANTALONES que forman parte de nuestra colección, incluyen diferentes tipos de cierre: con botón, con cierre metálico, oculto, visible, etc. Todos ellos pueden ser modificados.



1-CIERRE DELANTERO
Con doble botón, uno oculto



2-CIERRE DELANTERO
Con botón oculto y enganche metálico con cabeza de plástico



3-CIERRE DELANTERO
Con botón oculto y enganche metálico sencillo



4-CIERRE DELANTERO
Con botón oculto

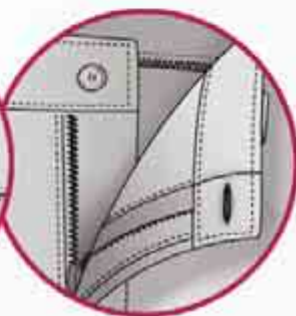

5-CIERRE DELANTERO
Con botón



6-CIERRE DELANTERO
Con enganche metálico y cabeza de plástico



7-CIERRE DELANTERO
Con botón metálico tipo tejano



8-CIERRE DELANTERO
Con doble enganche metálico sencillo y botón oculto



9-CIERRE DELANTERO
Con botón y enganche metálico

TRABILLAS:

Los PANTALONES de nuestras colecciones incluyen trabillas en la cintura, rectas o en punta y con diferentes tipos de cierre: fijas, botón, broche a presión, etc. Pueden ser modificadas o eliminadas.

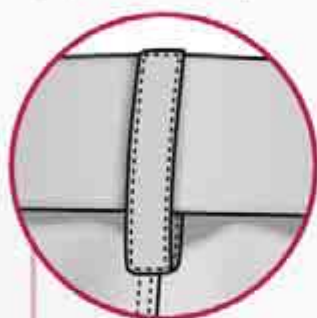

1-TRABILLA FIJA ESTRECHA

Anchura 1,2 cm aprox.

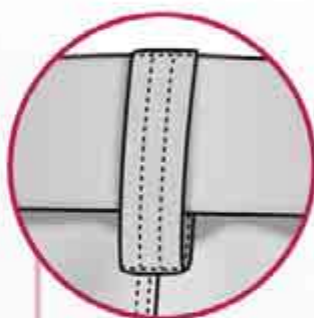

2-TRABILLA FIJA INTERMEDIA

Anchura 2,5 cm aprox.

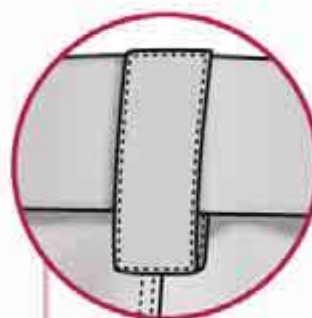

3-TRABILLA FIJA ANCHA

Anchura 3 cm aprox.

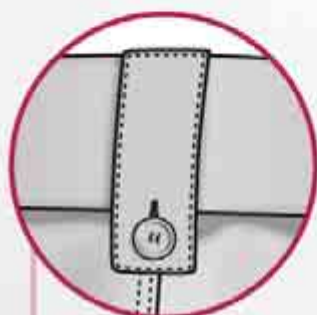

4-TRABILLA RECTA

Abrochada con botón



5-TRABILLA RECTA

Abrochada con broche a presión

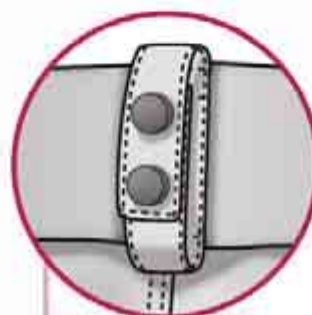

6-TRABILLA RECTA

Abrochada con doble broche a presión



7-TRABILLA EN PUNTA

Abrochada con botón



8-TRABILLA EN PUNTA

Abrochada con broche a presión

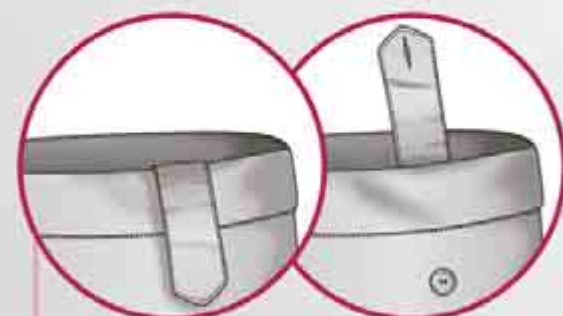

9-TRABILLA EN PUNTA

Abrochada con botón oculto

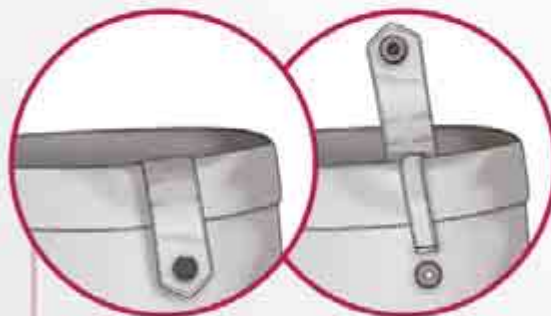

10-TRABILLA DOBLE EN PUNTA

Abrochada con broche a presión

* **PASO DE CINTURÓN:** Nuestras trabillas permiten el paso de cualquier cinturón estándar hasta 5 cm de ancho. Todos los modelos de trabillas pueden solicitarse, bajo pedido, con un ancho de paso de cinturón mayor. Para cinturones de más de 5 cm de ancho.

CINTURAS:

Se puede elegir entre diferentes tipos de cintura adaptables a cualquier modelo incluido en nuestras colecciones de PANTALONES.



1-CINTURA RECTA

Con cinta antideslizante
bibanda



2-CINTURA RECTA

Con cinturilla interior montada



3-CINTURA RECTA

Con elástico en la espalda



4-CINTURA RECTA



5-CINTURA

Con refuerzo lumbar



6-CINTURA

Con refuerzo lumbar
y cinta antideslizante

FORROS:

Alguno de nuestros modelos de PANTALONES incluyen forro polar desmontable. Además ofrecemos la posibilidad de añadir un forro a los modelos que no lo tienen. Este forro puede estar cosido fijo a la prenda o ser desmontable mediante cremallera; además puede elegirse en tejido punto liso, en tejido polar o en tejido polar con membrana cortavientos.



1-FORRO INTERIOR FIJO

Cosido en cintura y tobillos



2-FORRO INTERIOR DESMONTABLE

Con cremallera en cintura y trabillas en
tobillos

MODIFICACIONES pantalones

REFUERZOS CULERA:

Se ofrece la posibilidad de incluir refuerzo en la parte trasera de la prenda si no lo tiene, modificarlo o eliminarlo.



1-SIN REFUERZO EN CULERA



2-REFUERZO EN CULERA
Exterior con varios pespuntos



3-REFUERZO EN CULERA
Sencillo en parte interior

REFUERZOS RODILLA:

Se ofrece la posibilidad de incluir distintos tipos de refuerzo a la prenda si no lo tiene, modificarlo o eliminarlo.



1-REFUERZO EN RODILLA
Con tejido de doble capa



2-REFUERZO EN RODILLA
Con tejido de doble capa y pinzas



3-REFUERZO EN RODILLA
Con tejido de doble capa y espuma interior



4-REFUERZO EN TIBIA Y RODILLA
Con tejido de doble capa y espuma interior

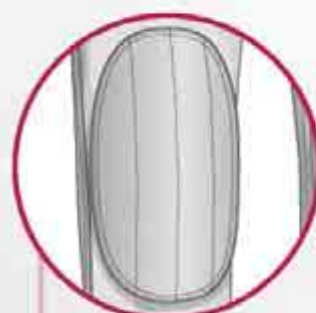

5-REFUERZO EN RODILLA OVALADO
Con tejido de doble capa y espuma interior

BAJOS:

Todas nuestras colecciones de PANTALONES van confeccionadas con una serie de bajos que pueden ser modificados o adaptados a las necesidades requeridas.



1-BAJO
Sin dobladillo y sobrehilado



2-BAJO
Con dobladillo



3-BAJO
Con dobladillo, goma y ojal ajustable



4-BAJO
Con dobladillo y velcro regulable

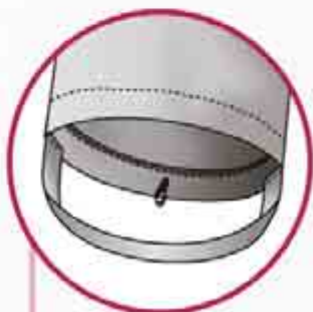

5-BAJO
Con dobladillo, goma y ojal ajustable y goma de sujeción



6-BAJO
Con puño y goma de sujeción



7-BAJO
Con cremallera



8-BAJO
Con cremallera y fuelle

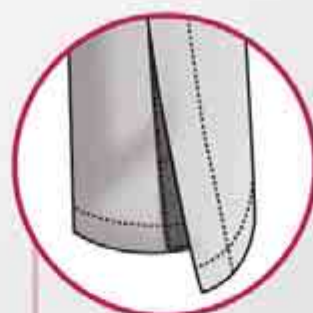

9-BAJO
Con abertura y velcro

PERNERA DESMONTABLE:

Se ofrece la posibilidad de que las perneras sean desmontables.



1-DESMONTABLE



2-NO DESMONTABLE

LATERALES CON VIVO:

Se ofrece la posibilidad de añadir un vivo en lo laterales de ambas perneras



1-VIVO
en los laterales de las perneras

MODIFICACIONES pantalones

CAMBIO DE COLOR DE LOS TEJIDOS:

- Puede cambiar el tipo y el color o los colores de los tejidos en toda la prenda o en alguna parte de ella.

- Puede elegir entre los siguientes tejidos y colores:

PRENDA	TIPO DE TEJIDO	CARACTERÍSTICAS DEL TEJIDO	COLORES DISPONIBLES
BERMUDA RONDA PANTALÓN RONDA	TODOTIEMPO	RASO G220 HIDROREPELENTE	 AZUL MARINO ORIÓN  AMARILLO FLÜOR  NARANJA FLÜOR
	INVIERNO	RASO G300 HIDROREPELENTE	 AZUL MARINO ORIÓN
PANTALÓN FRONTERA	TODOTIEMPO	SARGA G240	 BLANCO  ARENA  VERDE AMAZONAS  AMARILLO GIRASOL  ROJO LOTO  GRANATE CAOBA  AZUL AZULINA  AZUL MARINO OCEANO  AZUL MARINO NOCHE  AZUL MARINO ORIÓN  GRIS CEMENTO  GRIS CARBÓN  NEGRO
PANTALÓN BRIGADA	TODOTIEMPO	RASO G240 MONOELÁSTICO HIDROREPELENTE	 AZUL MARINO ABISAL
PANTALONES BIELÁSTICOS BERMUDA CAMPAÑA PANTALÓN CAMPAÑA PANTALÓN PASEO BERMUDA FAENA HOMBRE PANTALÓN FAENA HOMBRE BERMUDA FAENA MUJER PANTALÓN FAENA MUJER PANTALÓN PATRULLA PANTALÓN INTERVENCIÓN PANTALÓN ESCARCHA PANTALÓN CÓNDOR MOTORISTA PANTALÓN HALCÓN MOTORISTA	VERANO	SARGA G200 BIELÁSTICO HIDROREPELENTE	 ARENA  VERDE MILITAR  AZUL MARINO ORIÓN  AZUL MARINO MONARCA  AZUL MARINO ABISAL  NEGRO
		COMPLEX G200 BIELÁSTICO HIDROREPELENTE	 ARENA  VERDE MILITAR  ROJO LOTO  AZUL REAL  AZUL MARINO ORIÓN  AZUL MARINO MONARCA  GRIS CARBÓN  NEGRO
	TODOTIEMPO	COMPLEX G270 BIELÁSTICO HIDROREPELENTE	 ARENA  MARRÓN NOGAL  MARRÓN WENGUE  VERDE MILITAR  AZUL MARINO ORIÓN  AZUL MARINO MONARCA  AZUL MARINO ABISAL  NEGRO  AMARILLO FLÜOR  NARANJA FLÜOR
		INVIERNO	SARGA G340 BIELÁSTICO HIDROREPELENTE
	COMPLEX G340 BIELÁSTICO HIDROREPELENTE		 VERDE MILITAR  AZUL MARINO ORIÓN  AZUL MARINO ABISAL  NEGRO

* Todos nuestros modelos de pantalón, de color azul marino, están confeccionados en AZUL MARINO ORIÓN, excepto el modelo PANTALÓN BRIGADA que está confeccionado en AZUL MARINO ABISAL.

* Cada una de las prendas tiene diferentes opciones de colores en función del tejido/tejidos con los que se fabrica, tal como se indica en la tabla.

TALLAJES Y PATRONES:

Existen tallas especiales pequeñas o grandes disponibles bajo pedido.

Todas las tallas, tanto estándar como especiales, pueden solicitarse con una largura diferente a la estándar, más corta o más larga.

Además existe la opción de elegir un patrón de mujer que ofrece una forma adaptada al cuerpo femenino, más entallado y con el cierre de la cintura en sentido opuesto.

	TALLAS DISPONIBLES																		
	ESPECIALES PEQUEÑAS	ESTÁNDAR										ESPECIALES GRANDES							
LARGO ESPECIAL					-15 cm	-12 cm	-9 cm	-6 cm	-3 cm										
LARGO ESTÁNDAR	34	36	38	40	42	44	46	48	50	52	54	56	58	60	62	64	66	68	70
LARGO ESPECIAL						+3 cm	+6 cm	+9 cm	+12 cm	+15 cm	+18 cm								



PATRÓN UNISEX



PATRÓN MUJER

Ofrecemos en ambos patrones, tanto en el de mujer como en el de hombre, la posibilidad de elegir la zona de la pierna más estrecha, completamente ceñida o con una achura normal.



NORMAL



ESTRECHO



CEÑIDO

MODIFICACIÓN DE DAMEROS:

Los diferentes modelos de PANTALONES se ofrecen en stock tal como aparecen en el catálogo, con los dameros fijos en función de la colección. Podemos modificar, añadir y/o quitar cualquier damero.



En algunos modelos de bolsillos laterales se pueden añadir dameros o bandas en la tapeta o en la zona inferior del bolsillo.



Para más información ver páginas 322-324.

PERSONALIZACIONES:

Los diferentes modelos de PANTALONES se ofrecen en stock sin carteles, escudos u otros elementos de personalización.

Podemos personalizar su prenda añadiendo cualquiera de nuestros elementos de personalización: carteles, escudos, emblemas, parches de velcro...

Las zonas más habituales de personalización de los pantalones son los bolsillos laterales, los bolsillos traseros y la zona superior de los muslos.

Para más información ver páginas 276-319.



CHALECO REFLECTANTE



TEJIDO

Tejido Ketten G150



Prenda adaptable

Apta para su uso bajo cualquier circunstancia climatológica.



Costuras reforzadas

Costuras remalladas con 5 hilos y reforzadas con pespunte.



Material A.V. retrorreflectante

Dameros y carteles con material retrorreflectante de alta visibilidad.



Tejido A.V.

Tejido fluorescente de alta visibilidad (algunas colecciones).

ELLA: Chaleco Reflectante **Tirso**,
Polo Manga Corta **Tirso**, Gorra Octogonal
Aneto, Pantalón Ronda **Javalambre**

ÉL: Chaleco Reflectante **Mulhacén**,
Polo Manga Corta **Mulhacén**, Gorra Octogonal
Mulhacén, Pantalón Ronda **Veleta**

TALLAS DISPONIBLES

estándar:

XS S M L XL XXL 3XL

especiales:

Podemos fabricar tallas especiales a petición, cumpliendo las condiciones especificadas en el apartado de modificaciones.

Vivo
en sisas y contorno

Abertura central
con cremallera



Trabillas superiores
para sujetar el
radiotransmisor

Costuras remalladas
con puntada de seguridad y
reforzadas con pespunte

Laterales sin abertura

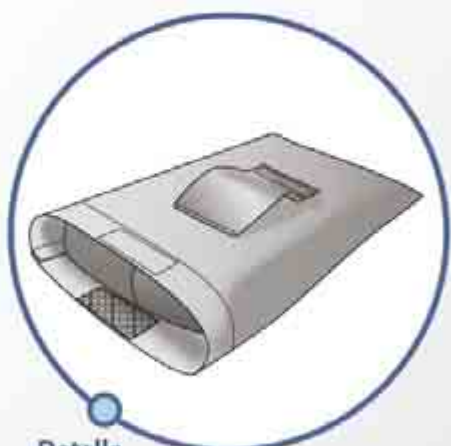

Detalle
BOLSA TRANSPORTADORA
con trabilla para cinturón,
en color acorde al diseño del chaleco



Detalle
LATERAL SIN ABERTURA

COLECCIONES

Estas colecciones están disponibles en stock para entrega rápida tal como se definen en los dibujos, sin necesidad de realizar el pedido con una cantidad mínima. En las páginas siguientes se explican todas las modificaciones que se puede realizar en las prendas cumpliendo las condiciones especificadas.



ALBA



ANETO



CASTELLAR



IBERIA



PUIG MAJOR



RUSSELL



TORREÓN



MANZANEDA



COVACHA



ALMAZOR



ATALAYA



VELETA



IZAS



NEVERO



MULHACEN



IZAÑA



GORBEA



GREDOS

COLECCIONES



PANDERA



JAVALAMBRE



TIRSO



ANCARES



MONCAYO



MADRONA



SOLANA



BALAITUS



BERNIA

Las diferentes colecciones de CHALECO REFLECTANTE se ofrecen en stock tal como aparecen en el catálogo, con un diseño y patrón prefijado sin cantidad mínima de pedido. Además, ofrecemos la posibilidad de modificar la prenda a su gusto cambiando cualquiera de las siguientes opciones, siempre cumpliendo unas condiciones especiales:

- El pedido mínimo es de 20 unidades, con la posibilidad de las siguientes reposiciones:

CANTIDAD PRIMER PEDIDO	REPOSICIONES SIN CANTIDAD MÍNIMA	CANTIDAD PRIMER PEDIDO	REPOSICIONES SIN CANTIDAD MÍNIMA	CANTIDAD PRIMER PEDIDO	REPOSICIONES SIN CANTIDAD MÍNIMA
20-50 uds.	1 vez	51-100 uds.	2 veces	+ de 100 uds.	3 veces

- El plazo de fabricación para las prendas modificadas es de 4 a 7 semanas aproximadamente a partir de la confirmación del pedido. En el momento de confirmar el pedido nuestro departamento comercial le confirmará el plazo de entrega para el pedido en concreto.

Las opciones disponibles para modificar a su medida cualquier colección de la prenda CHALECO REFLECTANTE son las siguientes. Para otras modificaciones no contempladas consulte con nuestro departamento comercial.

TRABILLAS:

La mayoría de nuestros CHALECOS REFLECTANTES incluyen trabillas en los hombros (2) que permiten la sujeción del radiotransmisor. Puede elegir si quiere trabillas o no, la posición e incluso la longitud o el tipo de trabilla.



1-SIN TRABILLAS



2-TRABILLA ESTÁNDAR

Paso de 3,5 cm aprox.



3-TRABILLA LARGA

Paso de 5 cm aprox.



4-TRABILLA

Flexible en costura

LATERALES:

La mayoría de nuestras colecciones de CHALECO REFLECTANTE están confeccionadas sin abertura lateral (1). Existe la posibilidad de incluir una abertura mediante goma ajustable y broches a presión.



1-SIN ABERTURA LATERAL



2-CON ABERTURA LATERAL

Con goma ajustable y broches a presión

MODIFICACIONES chaleco reflectante

BOLSILLOS SUPERIORES:

Nuestros CHALECOS REFLECTANTES no incluyen bolsillos en la parte superior (1) pero se ofrece la posibilidad de incluirlos.



1-SIN BOLSILLO SUPERIOR



2-CON BOLSILLO SUPERIOR

Sencillo en pecho izquierdo



3-CON PORTA-IDENTIFICADOR

Plástico transparente en pecho izquierdo



4-CON BOLSILLO SUPERIOR

Con tapeta en pecho izquierdo

BOLSILLOS INFERIORES:

Nuestros CHALECOS REFLECTANTES no incluyen bolsillos en la parte inferior (1) pero se ofrece la posibilidad de incluirlos.



1-SIN BOLSILLOS INFERIORES



2-BOLSILLOS INFERIORES

Sencillos



3-BOLSILLOS INFERIORES

Con tapeta



4-BOLSILLOS INFERIORES

Con fuelle y tapeta



5-BOLSILLOS INFERIORES

De caja con cremallera



6-BOLSILLO INFERIOR TRASERO

De lado a lado

TALLAJES Y PATRONES:

Existen tallas especiales pequeñas o grandes disponibles bajo pedido.

Todas las tallas, tanto estándar como especiales, pueden solicitarse con una largura diferente a la estándar, más corta o más larga.

	TALLAS DISPONIBLES										
	ESPECIALES PEQUEÑAS	ESTÁNDAR							ESPECIALES GRANDES		
LARGO ESPECIAL	-3 cm										
LARGO ESTÁNDAR	XXS	XS	S	M	L	XL	2XL	3XL	4XL	5XL	6XL
LARGO ESPECIAL			+3 cm	+6 cm	+9 cm	+12 cm	+15 cm				

CAMBIO DE COLOR DE LOS TEJIDOS:

- Puede cambiar el color o los colores de los tejidos en toda la prenda o en alguna parte de ella.

- Puede elegir entre los siguientes colores:



* El tono azul marino utilizado en nuestras colecciones de CHALECO REFLECTANTE es el AZUL MARINO ORIÓN; ofrecemos un tono de azul marino un poco más claro: AZUL MARINO NOCHE.

MODIFICACIÓN DE DAMEROS:

Las diferentes colecciones de CHALECO REFLECTANTE se ofrecen en stock tal como aparecen en el catálogo, con los dameros fijos en función de la colección.

Podemos modificar, añadir y/o quitar cualquier damero en pecho y espalda.



Para más información ver páginas 322-324.

PERSONALIZACIONES:

Las diferentes colecciones de CHALECO REFLECTANTE se ofrecen en stock sin carteles, escudos u otros elementos de personalización.

Podemos personalizar su prenda CHALECO REFLECTANTE añadiendo cualquiera de nuestros elementos de personalización: carteles, escudos, emblemas, parches de velcro, números de agente, galones...

Para más información ver páginas 276-321.



CHALECO EMERGENCIAS



TEJIDO

Tejido Ketten G150

ELLA: Chaleco emergencias Solana,
Polo Manga Corta Alba, Gorta copy
Balaitus, Pantalón Ronda Aneto



Prenda adaptable

Apta para su uso bajo cualquier circunstancia climatológica.



Tejido A.V.

Tejido fluorescente de alta visibilidad (algunas colecciones).



Costuras reforzadas

Costuras remalladas con 5 hilos y reforzadas con pespunte.



Material A.V. retrorreflectante

Dameros y carteles con material retrorreflectante de alta visibilidad.

TALLAS DISPONIBLES

estándar:

PEQUEÑA GRANDE

especiales:

Podemos fabricar tallas especiales a petición, cumpliendo las condiciones especificadas en el apartado de modificaciones.

Vivo
en sisas y contorno



Abertura central
con cremallera

Bolsillos superiores
uno sencillo y otro con tapeta

Bolsillo para radiotransmisor
con lengüeta elástica y velcro

Bolsillos inferiores
de caja con cremallera

Abertura lateral
a ambos lados con doble
cierre de hebilla de plástico



Bolsillo en espalda
con cremallera



Detalle
ABERTURA LATERAL

colecciones

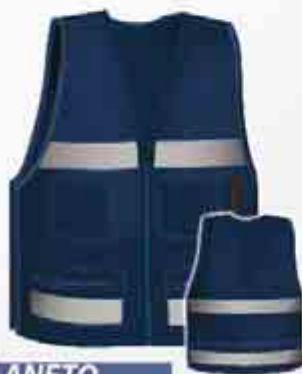

ANETO



VELETA



GREDOS



SOLANA

MODIFICACIONES chaleco emergencias

Las diferentes colecciones de CHALECO EMERGENCIAS se ofrecen en stock tal como aparecen en el catálogo, con un diseño y patrón prefijado sin cantidad mínima de pedido. Además, ofrecemos la posibilidad de modificar la prenda a su gusto cambiando cualquiera de las siguientes opciones, siempre cumpliendo unas condiciones especiales:

- El pedido mínimo es de 20 unidades, con la posibilidad de las siguientes reposiciones:

CANTIDAD PRIMER PEDIDO	REPOSICIONES SIN CANTIDAD MÍNIMA	CANTIDAD PRIMER PEDIDO	REPOSICIONES SIN CANTIDAD MÍNIMA	CANTIDAD PRIMER PEDIDO	REPOSICIONES SIN CANTIDAD MÍNIMA
20-50 uds.	1 vez	51-100 uds.	2 veces	+ de 100 uds.	3 veces

- El plazo de fabricación para las prendas modificadas es de 4 a 7 semanas aproximadamente a partir de la confirmación del pedido. En el momento de confirmar el pedido nuestro departamento comercial le confirmará el plazo de entrega para el pedido en concreto.

Las opciones disponibles para modificar a su medida cualquier colección de la prenda CHALECO EMERGENCIAS son las siguientes. Para otras modificaciones no contempladas consulte con nuestro departamento comercial

TRABILLAS:

La mayoría de nuestros CHALECO EMERGENCIAS incluyen trabillas en los hombros (2) que permiten la sujeción del radiotransmisor. Puede elegir si quiere trabillas o no, la posición e incluso la longitud o el tipo de trabilla.



1-SIN TRABILLAS



2-TRABILLA ESTÁNDAR
Paso de 3,5 cm aprox.



3-TRABILLA LARGA
Paso de 5 cm aprox.



4-TRABILLA
Flexible en costura

BOLSILLOS SUPERIORES:

Nuestras colecciones de CHALECO EMERGENCIAS van provistas de bolsillos superiores: derecho sencillo, izquierdo con tapeta y fuelle, más bolsillo para radiotransmisor. Estos bolsillos pueden ser modificados o eliminados.



1-BOLSILLOS SUPERIORES
Sencillo



2-BOLSILLOS SUPERIORES
Con tapeta



3-BOLSILLOS SUPERIORES
Con tapeta y fuelle



4-BOLSILLOS SUPERIORES
Para radiotransmisor

BOLSILLOS INFERIORES:

Nuestras colecciones de CHALECO EMERGENCIAS van provistas de bolsillos delanteros con fuelle (2) y trasero de lado a lado (3). Estos bolsillos pueden ser modificados o eliminados.



1-BOLSILLOS INFERIORES
Con tapeta y fuelle



2-BOLSILLOS INFERIORES
De caja con fuelle y cremallera



3-BOLSILLO INFERIOR
Trasero de lado a lado

TALLAJES Y PATRONES:

Existen tallas especiales pequeñas o grandes disponibles bajo pedido.

Todas las tallas, tanto estándar como especiales, pueden solicitarse con una largura diferente a la estándar, más corta o más larga.

	TALLAS DISPONIBLES										
	ESPECIALES PEQUEÑAS	ESTÁNDAR							ESPECIALES GRANDES		
LARGO ESPECIAL	-3 cm										
LARGO ESTÁNDAR	XXS	XS	S	M	L	XL	2XL	3XL	4XL	5XL	6XL
LARGO ESPECIAL			+3 cm	+6 cm	+9 cm	+12 cm	+15 cm				

CAMBIO DE COLOR DE LOS TEJIDOS:

- Puede cambiar el color o los colores de los tejidos en toda la prenda o en alguna parte de ella.

- Puede elegir entre los siguientes colores:



* El tono azul marino utilizado en nuestras colecciones de CHALECO REFLECTANTE es el AZUL MARINO ORIÓN; ofrecemos un tono de azul marino un poco más claro: AZUL MARINO NOCHE.

MODIFICACIÓN DE DAMEROS:

Las diferentes colecciones de CHALECO EMERGENCIAS se ofrecen en stock tal como aparecen en el catálogo, con los dameros fijos en función de la colección.

Podemos modificar, añadir y/o quitar cualquier damero en pecho y espalda.

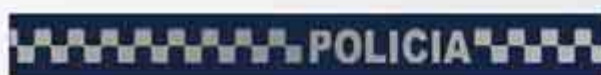

Para más información ver páginas 322-324.

PERSONALIZACIONES:

Las diferentes colecciones de CHALECO EMERGENCIAS se ofrecen en stock sin carteles, escudos u otros elementos de personalización.

Podemos personalizar su prenda CHALECO EMERGENCIAS añadiendo cualquiera de nuestros elementos de personalización: carteles, escudos, emblemas, parches de velcro, números de agente, galones...

Para más información ver páginas 276-321.



GUERRERA DE GALA



TEJIDO

PRINCIPAL: Tejido sastrería Sarga G285
FORRO INTERIOR: Glace tafetán G60

EL: Guerrera de Gala Aneto, Pantalón de Gala Aneto, Gorra plato Germana Mullhacón



Tejido especial de sastrería
Aporta mayor elegancia a la prenda.



Costuras reforzadas
Costuras remalladas con 5 hilos y reforzadas con pespunte.



Tejido confort
Tanto el tejido principal como el tejido del forro aportan comodidad en el uso de la prenda, por su suavidad y ligereza.



Formas definidas
Zonas entreteladas y hombreras internas, que aportan firmeza y consistencia a la prenda definiendo la silueta.

TALLAS DISPONIBLES

estándar:

44 46 48 50 52 54 56 58 60

especiales:

Podemos fabricar tallas especiales a petición, cumpliendo las condiciones especificadas en el apartado de modificaciones.

Hombros con hombrera
textil, ojal y botón

Cuello de solapa
entretelado

Cierre central
cruzado con cuatro
botones

Botones metalizados
personalizables



Hombreira interior
preformada

Dos bolsillos en pecho
rectangulares con botón,
tapeta y tabla

Cordoncillo interior
en cuello

Dos bolsillos simulados
en cintura con tapeta y
botón

Puño recto con abertura
y botón

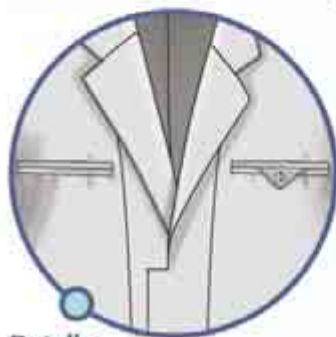

Detalle
DOS BOLSILLOS INTERIORES
a la altura del pecho, uno de ellos
con ojal y botón (dcho.)

Cuello de doble capa
con interior perchado

Bolsillo interior izquierdo
sencillo

Bolsillo interior derecho
con ojal y botón

Mangas rectas

Forro interior
suave y ligero

Abertura trasera central

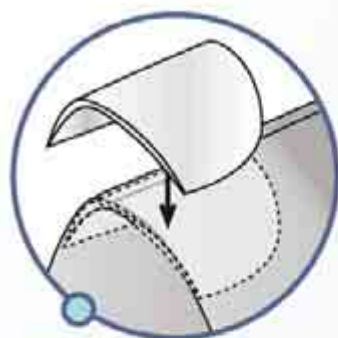

Detalle
HOMBRERA PREFORMADA
interior

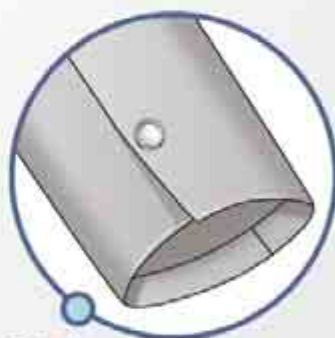

Detalle
PUÑO RECTO
con abertura y botón

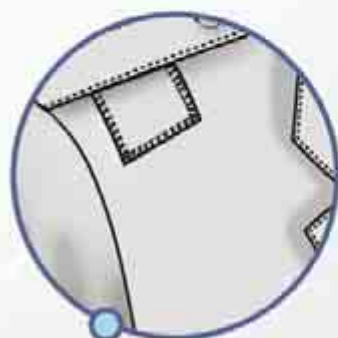

Detalle
CUELGA IMPERDIBLE
debajo de la hombrera

colecciones



ANETO

* Botones a elegir (véase págs 234-235)

MODIFICACIONES guerrera gala

Nuestra colección de GUERRERA DE GALA se ofrece en stock tal como aparece en el catálogo, con un diseño y patrón prefijado sin cantidad mínima de pedido. Además, ofrecemos la posibilidad de modificar la prenda a su gusto cambiando cualquiera de las siguientes opciones, siempre cumpliendo unas condiciones especiales:

- El pedido mínimo es de 10 unidades, con la posibilidad de las siguientes reposiciones:

CANTIDAD PRIMER PEDIDO	REPOSICIONES SIN CANTIDAD MÍNIMA	CANTIDAD PRIMER PEDIDO	REPOSICIONES SIN CANTIDAD MÍNIMA	CANTIDAD PRIMER PEDIDO	REPOSICIONES SIN CANTIDAD MÍNIMA
10-25 uds.	1 vez	26-50 uds.	2 veces	+ de 50 uds.	3 veces

- El plazo de fabricación para las prendas modificadas es de 4 a 7 semanas aproximadamente a partir de la confirmación del pedido. En el momento de confirmar el pedido nuestro departamento comercial le confirmará el plazo de entrega para el pedido en concreto.

Las opciones disponibles para modificar a su medida cualquier colección de la prenda GUERRERA DE GALA son las siguientes. Para otras modificaciones no contempladas consulte con nuestro departamento comercial.

PUÑOS:

La colección de GUERRERA DE GALA está confeccionada con puño recto y un botón (1). Pueden incluirse hasta tres botones.

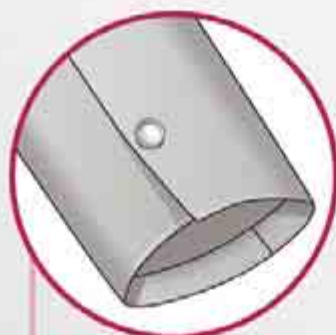

1-PUÑO RECTO
Con abertura y botón

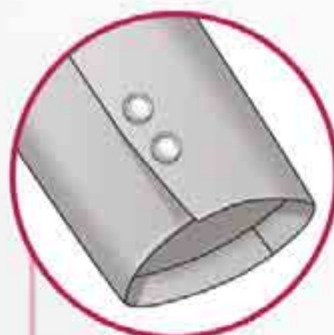

2-PUÑO RECTO
Con abertura y 2 botones

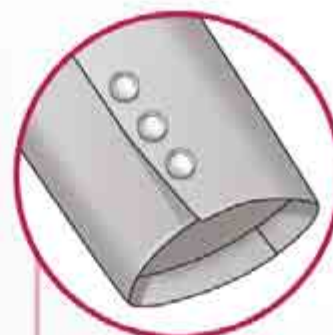

3-PUÑO RECTO
Con abertura y 3 botones

ABERTURA CENTRAL:

La colección de GUERRERA DE GALA incluye en su abertura central cuatro botones (1). Su patrón permite incluir un botón más en esta zona de la prenda, a elección del cliente.

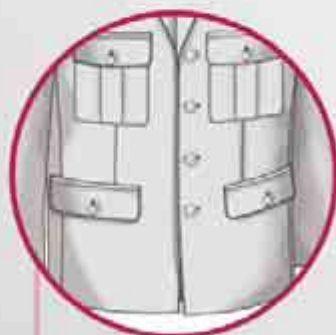

1-ABERTURA CENTRAL
Con 4 botones



2-ABERTURA CENTRAL
Con 5 botones

HOMBROS:

La prenda GUERRERA DE GALA está confeccionada con hombreras rígidas en pico, con botón y cuelga imperdible interior (3). Ofrecemos la posibilidad de modificarla, cambiarla por otro elemento o eliminarla.

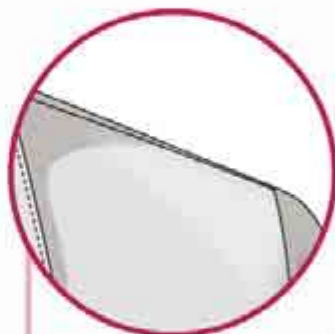

1-SIN HOMBRERA

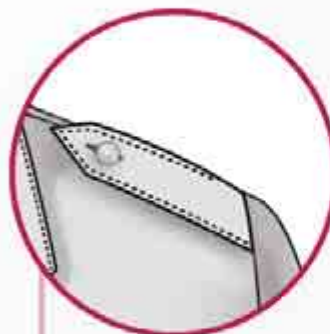

2-HOMBRERA RÍGIDA
En pico sujeta con botón



3-HOMBRERA RÍGIDA
En pico sujeta con botón y
cuelga imperdible interior

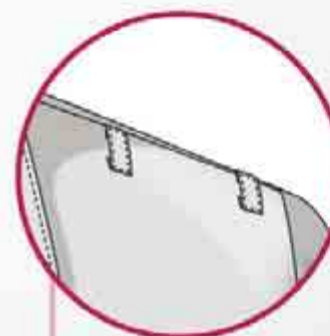

4-HOMBRO CON PASADORES
Para sujetar las palas porta divisas

BOLSILLOS INTERIORES:

Nuestro modelo de GUERRERA DE GALA tiene en su parte interior dos bolsillos, sencillo en el lado izquierdo y con ojal y botón en el lado derecho (3). Puede elegirse eliminar uno de ellos o los dos.

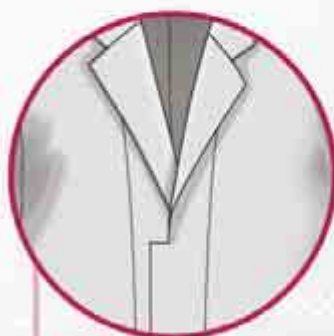

1-SIN BOLSILLOS



2-CON UN BOLSILLO
Con ojal y botón



3-CON DOS BOLSILLOS
Uno sencillo y otro con ojal
y botón

MODIFICACIONES guerrera gala

BOLSILLOS SUPERIORES EXTERIORES EN PECHO:

Nuestra GUERRERA DE GALA incluye en el pecho dos bolsillos rectangulares de tapeta con tabla y botón como sistema de cierre (6). Se ofrece la posibilidad de eliminarlos o cambiarlos por otros bolsillos diferentes.

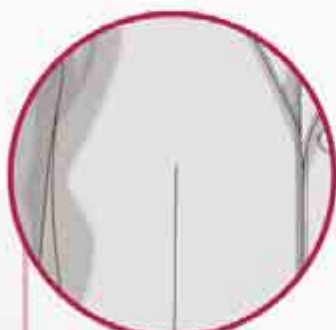

1-SIN BOLSILLO



2-BOLSILLO SIMULADO
Con boca horizontal



3-BOLSILLO INTERIOR
Con boca horizontal y fondo



4-BOLSILLO INTERIOR
Con tapeta y botón



5-BOLSILLO RECTANGULAR
Parche con tapeta y botón



6-BOLSILLO RECTANGULAR
Con tabla, tapeta y botón

BOLSILLOS INFERIORES:

Nuestra GUERRERA DE GALA incluye en la parte inferior un par de bolsillos simulados con tapeta y botón (1). Se ofrece la posibilidad de eliminarlos o cambiarlos por otro tipos de bolsillo diferentes.



1-BOLSILLO SIMULADO
Con tapeta y botón



2-BOLSILLO INTERIOR
Con tapeta y botón



3-BOLSILLO RECTANGULAR
Con tabla, tapeta y botón

TALLAJES Y PATRONES:

La GUERRERAS DE GALA se ofrece en tallaje estándar y forma unisex.

Existen tallas especiales pequeñas o grandes disponibles bajo pedido.

Todas las tallas, tanto estándar como especiales, pueden solicitarse con una largura diferente a la estándar, más corta o más larga. También se puede modificar la longitud de la manga, haciéndola más larga o más corta respecto a la estándar.

Además existe la opción de elegir un patrón de mujer que ofrece una forma adaptada al cuerpo femenino con el cierre central en sentido opuesto.

	TALLAS DISPONIBLES																							
	ESPECIALES PEQUEÑAS		ESTÁNDAR										ESPECIALES GRANDES											
LARGO ESPECIAL																	-6 cm	-3 cm						
LARGO ESTÁNDAR	40	42	44	46	48	50	52	54	56	58	60	62	64	66	68	70	72	74	76					
LARGO ESPECIAL																	+3 cm	+6 cm	+9 cm	+12 cm	+15 cm			
MANGA ESPECIAL																	-4 cm	-2 cm	/	+2 cm	+4 cm	+6 cm	+9 cm	+10 cm



PATRÓN UNISEX

Forma recta



PATRÓN MUJER

Forma adaptada al cuerpo femenino

CAMBIO DE COLOR DE LOS TEJIDOS:

- Puede cambiar el color de los tejidos en toda la prenda.

- Puede elegir entre los siguientes colores:



AZUL MARINO
ORIÓN



MARRÓN
NOGAL



NEGRO



ANTRACITA
VIGORÉ

BOTONES:

Nuestras GUERRERAS DE GALA incluyen botones en los puños, en la tapeta central y en los bolsillos. Se puede elegir el tipo de botón que se desee entre los que ofertamos.

Para ver los diferentes botones que tenemos vaya a la página 234-235.



PANTALÓN DE GALA



TEJIDO

PRINCIPAL: Tejido sastrería Sarga G285

EL: Guarrera de Gala Aneto, Pantalón de Gala Aneto, Zapatos Grevol Aspe



Tejido especial de sastrería
Aporta mayor elegancia a la prenda.



Costuras reforzadas
Costuras remalladas con 5 hilos y reforzadas con pespunte.



Tejido confort
Tejido que aporta gran comodidad en el uso de la prenda, por su suavidad y ligereza.



Formas definidas
Zonas entreteladas que aportan firmeza a la prenda y definen la silueta.

TALLAS DISPONIBLES

estándar:

38 40 42 44 46 48 50 52 54

especiales:

Podemos fabricar tallas especiales a petición, cumpliendo las condiciones especificadas en el apartado de modificaciones.



Detalle CIERRE DELANTERO
con doble abotonadura



Detalle CINTURILLA DE SASTRERÍA
en el interior

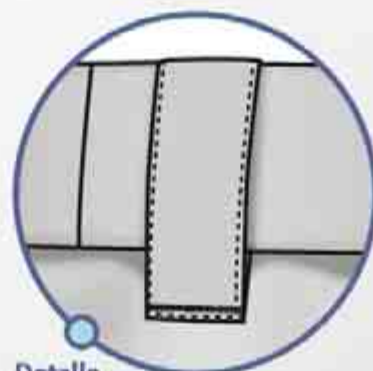

Detalle TRABILLA ANCHA

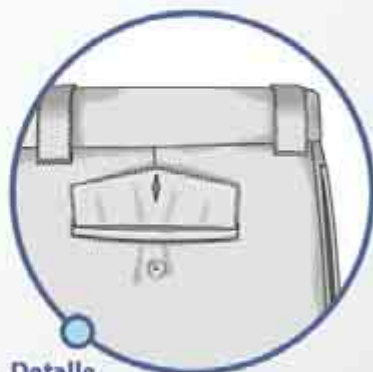

Detalle BOLSILLO TRASERO
con vivo, ojal, botón y tapeta en punta

colecciones



ANETO

MODIFICACIONES pantalón de gala

Nuestra colección de PANTALÓN DE GALA se ofrece en stock tal como aparece en el catálogo, con un diseño y patrón prefijado sin cantidad mínima de pedido. Además, ofrecemos la posibilidad de modificar la prenda a su gusto cambiando cualquiera de las siguientes opciones, siempre cumpliendo unas condiciones especiales:

- El pedido mínimo es de 10 unidades, con la posibilidad de las siguientes reposiciones:

CANTIDAD PRIMER PEDIDO	REPOSICIONES SIN CANTIDAD MÍNIMA	CANTIDAD PRIMER PEDIDO	REPOSICIONES SIN CANTIDAD MÍNIMA	CANTIDAD PRIMER PEDIDO	REPOSICIONES SIN CANTIDAD MÍNIMA
10-25 uds.	1 vez	26-50 uds.	2 veces	+ de 50 uds.	consultar

- El plazo de fabricación para las prendas modificadas es de 4 a 7 semanas aproximadamente a partir de la confirmación del pedido. En el momento de confirmar el pedido nuestro departamento comercial le confirmará el plazo de entrega para el pedido en concreto.

Las opciones disponibles para modificar a su medida cualquier colección de la prenda PANTALÓN DE GALA son las siguientes. Para otras modificaciones no contempladas consulte con nuestro departamento comercial.

BOLSILLOS CADERA:

Nuestra colección de PANTALÓN DE GALA va provista de bolsillos en la zona de la cadera (2). Pueden ser modificados o eliminados.



1-SIN BOLSILLO



2-BOLSILLO CADERA

Interior con boca vertical



3-BOLSILLO CADERA

Francés interior

BOLSILLOS TRASEROS:

Nuestros PANTALONES DE GALA están confeccionados con bolsillos traseros interiores con tapeta y botón (2). Se ofrece la posibilidad de modificarlos o eliminarlos.



1-SIN BOLSILLO TRASERO



2-BOLSILLO TRASERO

Interior con tapeta y botón

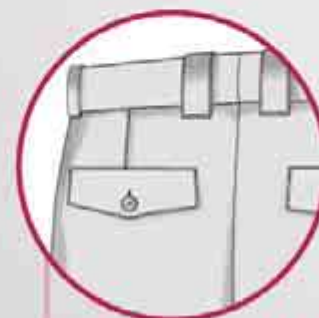

3-BOLSILLO TRASERO

Simulado con tapeta y botón



4-BOLSILLO TRASERO

Interior con boca horizontal, ojal y botón

TRABILLAS:

La colección de PANTALÓN DE GALA incluye trabillas anchas fijas (1). Pueden convertirse en móviles o ser modificada su forma, así como eliminarlas.



1-TRABILLA FIJA ANCHA
Anchura 3 cm aprox.

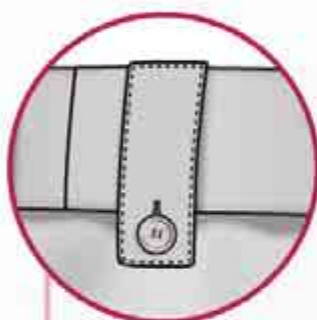

2-TRABILLA RECTA
Abrochada con botón



3-TRABILLA EN PUNTA
Abrochada con botón

TALLAJES Y PATRONES:

Los PANTALONES DE GALA se ofrecen en tallajes estándar y forma unisex.

Existen tallas especiales pequeñas o grandes disponibles bajo pedido.

Todas las tallas, tanto estándar como especiales, pueden solicitarse con una largura diferente a la estándar, más corta o más larga.

Además existe la opción de elegir un patrón de mujer que ofrece una forma adaptada al cuerpo femenino y el cierre delantero en sentido opuesto.

	TALLAS DISPONIBLES																		
	ESPECIALES PEQUEÑAS		ESTÁNDAR										ESPECIALES GRANDES						
LARGO ESPECIAL						-9 cm		-6 cm		-3 cm									
LARGO ESTÁNDAR	34	36	38	40	42	44	46	48	50	52	54	56	58	60	62	64	66	68	70
LARGO ESPECIAL						+3 cm		+6 cm		+9 cm			+12 cm		+15 cm				



PATRÓN UNISEX



PATRÓN MUJER

CAMBIO DE COLOR DE LOS TEJIDOS:

- Puede cambiar el color de los tejidos en toda la prenda.

- Puede elegir entre los siguientes colores:



AZUL MARINO
ORIÓN



MARRÓN NOGAL



NEGRO



ANTRACITA
VIGORÉ

GORRA DE GALA AMERICANA



TEJIDO

PRINCIPAL: Tejido sastrería Sarga G285
FORRO INTERIOR: Glace tafetán G65

ELLA: Gorra de Gala Americana Mulhacén,
Guerrera de Gala Aneto



Tejido especial de sastrería
Aporta mayor elegancia a la prenda.



Costuras reforzadas
Costuras remalladas con 5 hilos y reforzadas con pespunte.



Tejido confort
Tanto el tejido principal como el tejido del forro aportan comodidad en el uso de la prenda, por su suavidad y ligereza.



Formas definidas
Mediante piezas interiores rígidas que aportan firmeza y consistencia a la prenda.

TALLAS DISPONIBLES

estándar:

S	M	L
Perímetro 53-56 cm	Perímetro 56-59 cm	Perímetro 59-62 cm

especiales:

Podemos fabricar tallas especiales a petición, cumpliendo las condiciones especificadas en el apartado de modificaciones.

Banda sudador
interior en todo el
perímetro de la cabeza

Forro interior
alisado, suave y ligero

Visera recta
de material rígido
fornada de tejido

Barboquejos y botones
decorativos personalizables
(algunas colecciones)

Vivos
con cordón metálico (soutage)
(algunas colecciones)

Cinturón central
rígido, preformado con
lámina rígida interior

Plato superior
preformado con aro
interno, de forma ovoidal



Detalle INTERIOR
con forro alisado G65



Detalle ÁNGULO entre visera
y nesgas

**La diferencia entre gorra AMERICANA y GERMANA es la abertura del ángulo que forman la visera y las nesgas con el cinturón. Siendo la AMERICANA de menor abertura y altura frontal.*

colecciones



ANETO



MULHACÉN



SAMARA

* Cordón soutage dorado



GALANA

* Botones lisos dorados, barboquejo liso en color dorado



TINDAYA

* Botones lisos dorados, barboquejo liso en color dorado



VALNERA

* Botones lisos dorados, barboquejo liso en color dorado y visera charol en negro



TORREBLANCA



ASPE

GORRA DE GALA GERMANA



ÉL: Gorra de Gala Germana Aneto,
Guerrera de Gala Aneto

TEJIDO

PRINCIPAL: Tejido sastrería Sarga G285
FORRO INTERIOR: Glace tafetán G60



Tejido especial de sastrería
Aporta mayor elegancia a la prenda.



Tejido confort
Tanto el tejido principal como el tejido del forro aportan comodidad en el uso de la prenda, por su suavidad y ligereza.



Formas definidas
Mediante piezas interiores rígidas que aportan firmeza y consistencia a la prenda.



Costuras reforzadas
Costuras remalladas con 5 hilos y reforzadas con pespunte.

TALLAS DISPONIBLES

estándar:

S	M	L
Perímetro 53-56 cm	Perímetro 56-59 cm	Perímetro 59-62 cm

especiales:

Podemos fabricar tallas especiales a petición, cumpliendo las condiciones especificadas en el apartado de modificaciones.

Banda sudador
interior en todo el
perímetro de la cabeza

Forro interior
alisado, suave y ligero

Visera recta
de material rígido
forrada de tejido

Barboquejos y botones
decorativos personalizables
(algunas colecciones)

Vivos
con cordón metálico (soutage)
(algunas colecciones)

Cinturón central
rígido, preformado con
lámina rígida interior

Plato superior
preformado con aro
interno, de forma ovoidal

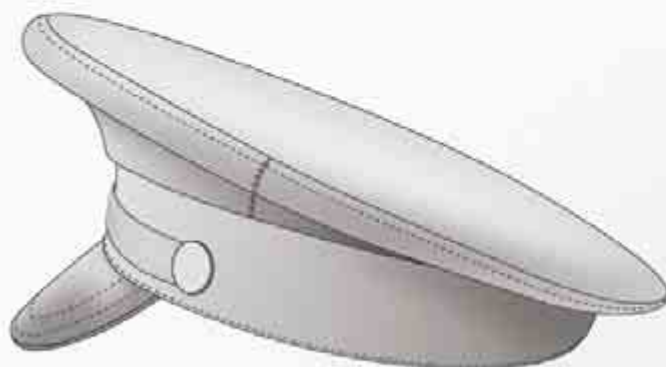

Detalle
INTERIOR
con forro alisado G65



Detalle
ÁNGULO entre visera
y nesgas

**La diferencia entre gorra
GERMANA y AMERICANA es la
apertura del ángulo que forman
la visera y las nesgas con el cin-
turón. Siendo la GERMANA de
mayor abertura y altura frontal.*

colecciones



ANETO



VALNERA

* Botones lisos dorados,
barboquejo liso en color dorado



ASPE

GORRA DE GALA TERESIANA



ELLA: Gorra de Gala Teresiana Galana,
Guerrera de Gala Aneto

TEJIDO

PRINCIPAL: Tejido sastrería Sarga G285
FORRO INTERIOR: Glace tafetán G65



Tejido especial de sastrería
Aporta mayor elegancia a la prenda.



Tejido confort
Tanto el tejido principal como el tejido del forro aportan comodidad en el uso de la prenda, por su suavidad y ligereza.



Formas definidas
Mediante piezas interiores rígidas que aportan firmeza y consistencia a la prenda.



Costuras reforzadas
Costuras remalladas con 5 hilos y reforzadas con pespunte.

TALLAS DISPONIBLES

estándar:

S	M	L
Perímetro 53-56 cm	Perímetro 56-59 cm	Perímetro 59-62 cm

especiales:

Podemos fabricar tallas especiales a petición, cumpliendo las condiciones especificadas en el apartado de modificaciones.

Banda sudador
interior en todo el
perímetro de la cabeza

Forro interior
alisado, suave y ligero

Visera curvada
de material rígido
fornada de tejido

Barboquejos y botones
decorativos personalizables
(algunas colecciones)

Vivos
con cordón metálico (soutage)
(algunas colecciones)

Cinturón central
rígido, de doble altura,
preformado con lámina
interior rígida y espuma
en el interior de la parte
superior

Plato superior
plano hundido



Detalle
INTERIOR
con forro alisado G65

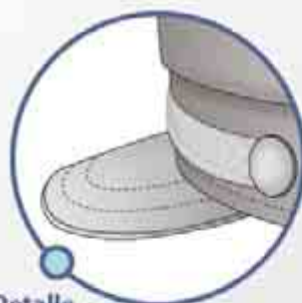

Detalle
INCLINACIÓN VISERA

colecciones



ANETO



SAMARA

* Cordón soutage dorado

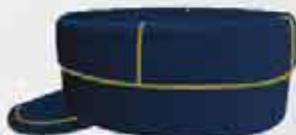

GALANA

* Botones lisos dorados,
barboquejo liso en color dorado



MODIFICACIONES gorras de gala

Las diferentes colecciones de GORRAS DE GALA se ofrecen en stock tal como aparecen en el catálogo, con un diseño y patrón prefijado sin cantidad mínima de pedido. Además, ofrecemos la posibilidad de modificar la prenda a su gusto cambiando cualquiera de las siguientes opciones, siempre cumpliendo unas condiciones especiales:

- El pedido mínimo es de 20 unidades, con la posibilidad de las siguientes reposiciones:

CANTIDAD PRIMER PEDIDO	REPOSICIONES SIN CANTIDAD MÍNIMA	CANTIDAD PRIMER PEDIDO	REPOSICIONES SIN CANTIDAD MÍNIMA	CANTIDAD PRIMER PEDIDO	REPOSICIONES SIN CANTIDAD MÍNIMA
20-50 uds.	1 vez	51-100 uds.	2 veces	+ de 100 uds.	consultar

- El plazo de fabricación para las gorras modificadas es de 4 a 7 semanas aproximadamente a partir de la confirmación del pedido. En el momento de confirmar el pedido nuestro departamento comercial le confirmará el plazo de entrega para el pedido en concreto.

Ofrecemos diferentes opciones para modificar las GORRAS DE GALA. Estas opciones vienen dadas por las diferentes partes que componen una gorra: visera, cinturón y nesgas, tal y como puede ver en la siguiente imagen.

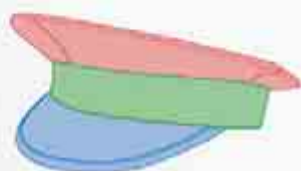

GORRA AMERICANA Y GERMANA

■ Visera ■ Cinturón ■ Nesgas



GORRA TERESIANA

■ Visera ■ Cinturón ■ Nesgas

Para otras modificaciones no contempladas consulte con nuestro departamento comercial.

VISERA:



1-CHAROL BRILLANTE

Blanca o negra

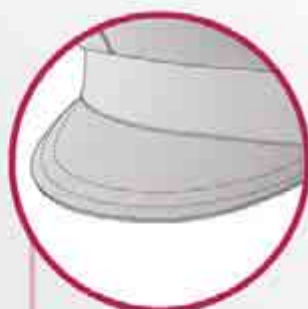

2-TEXTIL

Mismo tejido que cinturón y nesgas

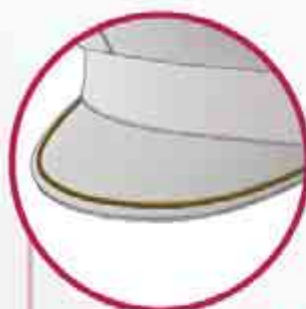

3-TEXTIL CON 1 SOUTAGE

1 cordón metálico: blanco, oro o plata



4-TEXTIL CON 2 SOUTAGES

2 cordones metálicos: blanco, oro o plata

CINTURÓN:

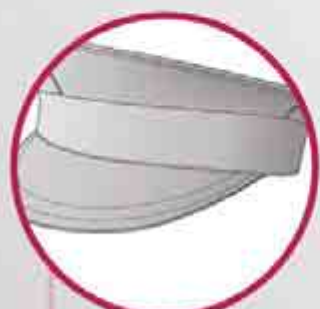

1-LISO



2-CON DAMERO



3-CON BARBOQUEJO

TALLAJES Y PATRONES:

Existen tallas especiales pequeñas o grandes disponibles bajo pedido con cantidad mínima.

	TALLAS DISPONIBLES				
	ESPECIALES PEQUEÑAS	ESTÁNDAR			ESPECIALES GRANDES
	XS	S	M	L	XL
PERÍMETRO (cm)	50 - 53	53 - 56	56 - 59	59 - 62	62 - 65

MODIFICACIÓN DE DAMEROS:

Las diferentes colecciones de GORRAS DE GALA (AMERICANA, GERMANA y TERESIANA) se ofrecen en stock tal como aparecen en el catálogo, con los dameros fijos en función de la colección.

Podemos modificar, añadir y/o quitar cualquier damero en la zona del cinturón. Este damero tendrá un tamaño proporcionado al cinturón de la gorra.



Para más información ver páginas 322-324.

MODIFICACIÓN DE BARBOQUEJO:

En cada colección de GORRAS DE GALA, puede añadir, cambiar y/o quitar los barboquejos que desee.

Cuerda dorada con nudos



Cuerda plateada con nudos



Cinta lisa en color dorado (Galón de Coca)



Cinta lisa en color plateada (Galón de Coca)



Cinta de plástico blanco liso (vinílico)



Cinta de plástico negro liso (vinílico)



Cinta bandera de España



Todos los barboquejos llevan botones metálicos en los extremos. Puede elegir el botón a colocar entre los disponibles en las páginas 234-235.

VIVOS CON CORDÓN METÁLICO (SOUTAGE):

- Se pueden añadir o quitar vivos con cordón metálico (soutage) en las costuras principales de la gorra.
- Puede elegir entre los siguientes colores de cordón:



CAMBIO DE COLOR DE LOS TEJIDOS:

- Puede cambiar el color o los colores de los tejidos en toda la GORRA DE GALA o en alguna parte de ella, creando gorras con varios colores combinados.
- Puede elegir entre los siguientes colores:



MODIFICACIONES gorras de gala y guerrera de gala

Dentro de las prendas GUERRERA DE GALA Y GORRAS DE GALA (AMERICANA, GERMANA Y TERESIANA) ofrecemos las siguientes opciones de botones metálicos:



LISO DORADO



LISO PLATEADO



RUGOSO DORADO



RUGOSO PLATEADO



ESCUDO ESPAÑA LISO DORADO



ESCUDO ESPAÑA LISO PLATEADO



ESCUDO ESPAÑA RUGOSO DORADO



ESCUDO ESPAÑA RUGOSO PLATEADO



GUARDIA CIVIL LISO DORADO



POLICIA LOCAL LISO PLATEADO



EJÉRCITO DE TIERRA LISO DORADO



EJÉRCITO DEL AIRE LISO DORADO



EJÉRCITO DE LA MARINA LISO DORADO



EJÉRCITO DE LA MARINA LISO PLATEADO



CUERPO DE BOMBEROS LISO DORADO



CUERPO DE BOMBEROS LISO PLATEADO



BANDAS DE MÚSICA LISO DORADO



BANDAS DE MÚSICA LISO PLATEADO



FLOR DE LIS LISO DORADO



TEJIDO

EXTERIOR: Raso G220 todotiempo
FORRO INTERIOR: Alisado G65

EL: Gorra Copy Atalaya,
Polo m/corta Atalaya



Protección solar

Tejido especial que bloquea los rayos ultravioletas UV, actuando como protector solar



Material A.V. retrorreflectante

Dameros y carteles con material retrorreflectante de alta visibilidad (algunas colecciones).



Tejido confort

Especialmente confortable por su suavidad y ligereza y por su capacidad de ventilación del aire.



Tejido A.V.

Tejido fluorescente de alta visibilidad (algunas colecciones).



Costuras reforzadas

Costuras remalladas en partes principales.

TALLAS DISPONIBLES

estándar:

S

Perímetro
53,5-56,5 cm

M

Perímetro
56,5-59,5 cm

L

Perímetro
59,5-62,5 cm

especiales:

Podemos fabricar tallas especiales a petición, cumpliendo las condiciones especificadas en el apartado de modificaciones.

Visera rígida curvada
con interior de plástico,
tipo béisbol

Costuras reforzadas
con pespunte



Forro interior transpirable

Cinta con banda sudador
en el contorno interior

Ventana semicircular
trasera
con cierre ajustable
tipo cremallera

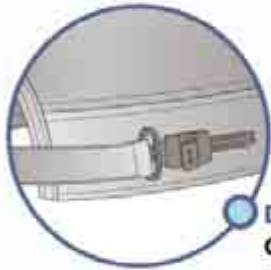

Detalle
CIERRE TRASERO
con cremallera y cursor

colecciones



ANETO



SELLA



RUSSELL



COVACHA



ALMANZOR



ATALAYA



VELETA



IZAS



PEÑALARA



MULHACÉN



URBION



BARRACAS



PANDERA



JAVALAMBRE



LOBO



MADRONA



ZARZA



BALAITUS



SAN LORENZO



ASPE

GORRA 3 PANELES



TEJIDO

EXTERIOR: Raso G220 todotiempo
FORRO INTERIOR: Alisado G65

ELLA: Gorra 3 paneles Almazor,
Polo m/corta Sella



Protección solar

Tejido especial que bloquea los rayos ultravioletas UV, actuando como protector solar



Material A.V. retrorreflectante

Dameros y carteles con material retrorreflectante de alta visibilidad (algunas colecciones).



Tejido confort

Especialmente confortable por su suavidad y ligereza y por su capacidad de ventilación del aire.



Tejido A.V.

Tejido fluorescente de alta visibilidad (sólo si se personaliza o modifica la colección).



Costuras reforzadas

Costuras remalladas en las partes principales.

TALLAS DISPONIBLES

estándar:

S

Perímetro
53,5-56,5 cm

M

Perímetro
56,5-59,5 cm

L

Perímetro
59,5-62,5 cm

especiales:

Podemos fabricar tallas especiales a petición, cumpliendo las condiciones especificadas en el apartado de modificaciones.

Visera rígida curvada
con interior de plástico,
tipo béisbol

Costuras reforzadas
con pespunte

Ventana semicircular trasera
con cierre ajustable tipo cremallera

Forro interior transpirable

Cinta con banda sudador
en el contorno interior



Detalle
INTERIOR
con forro alisado G65

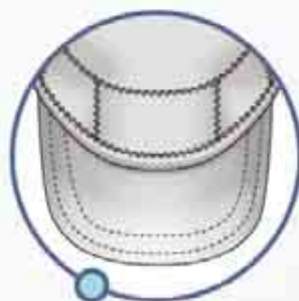

Detalle
VISERA LARGA
7 cm aprox.

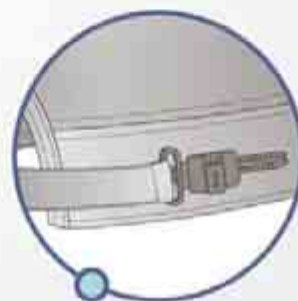

Detalle
CIERRE TRASERO
con cremallera y cursor

colecciones



ANETO



COVACHA



ALMANZOR



ATALAYA



MULHACEN



GORBEA



URBION



BARRACAS



GORRA OCTOGONAL



TEJIDO

EXTERIOR: Raso G220 todotiempo
FORRO INTERIOR: Alisado G65

ELLA: Gorra Octogonal Aneto,
Pelo m/corta Ancoras



Protección solar

Tejido especial que bloquea los rayos ultravioletas UV, actuando como protector solar



Material A.V. retrorreflectante

Dameros y carteles con material retrorreflectante de alta visibilidad (algunas colecciones).



Tejido confort

Especialmente confortable por su suavidad y ligereza y por su capacidad de ventilación del aire.



Tejido A.V.

Tejido fluorescente de alta visibilidad (algunas colecciones).



Costuras reforzadas

Costuras remalladas en las partes principales.

TALLAS DISPONIBLES

estándar:

S

Perímetro
53,5-56,5 cm

M

Perímetro
56,5-59,5 cm

L

Perímetro
59,5-62,5 cm

especiales:

Podemos fabricar tallas especiales a petición, cumpliendo las condiciones especificadas en el apartado de modificaciones.

Visera rígida curvada
con interior de plástico,
tipo béisbol

Costuras reforzadas
con pespunte

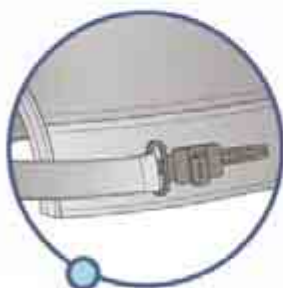

Detalle
CIERRE TRASERO
con cremallera y cursor

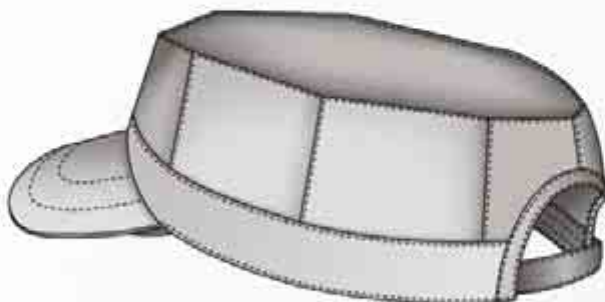
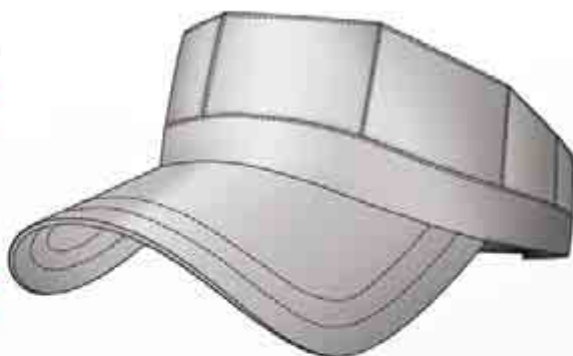

Forro interior transpirable

Cinta con banda sudador
en el contorno interior

Ventana semicircular
trasera
con cierre ajustable
tipo cremallera

colecciones



ANETO



COVACHA



ALMANZOR



ATALAYA



MULHACEN



GORBEA



URBION



BARRACAS



BACARES



MAROMA



BODÓN



VILLUERCAS





ÉL: Gorra Cadi Urbión,
Polo m/corta Tibidabo

TEJIDO

EXTERIOR: Sastrería Sarga G285
SUPERIOR: Rejilla transpirable G250
FORRO INTERIOR: Alisado G65



Protección solar

Tejido especial que bloquea los rayos ultravioletas UV, actuando como protector solar



Tejido confort

Especialmente confortable por su suavidad y ligereza y por su capacidad de ventilación del aire.



Costuras reforzadas

Costuras remalladas en las partes principales



Material A.V. retroreflectante

Dameros y carteles con material retroreflectante de alta visibilidad (algunas colecciones).



Tejido A.V.

Tejido fluorescente de alta visibilidad (sólo si se personaliza o modifica la colección).

TALLAS DISPONIBLES

estándar:

S

Perímetro
53,5-56,5 cm

M

Perímetro
56,5-59,5 cm

L

Perímetro
59,5-62,5 cm

especiales:

Podemos fabricar tallas especiales a petición, cumpliendo las condiciones especificadas en el apartado de modificaciones.

Visera rígida curvada
con interior de plástico,
tipo béisbol

Costuras reforzadas
con pespunte

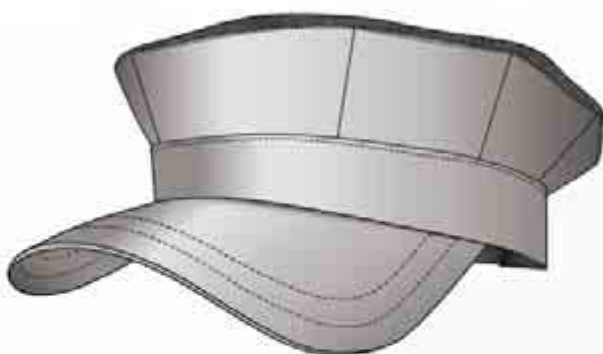

Forro interior transpirable

Cinta con banda sudador
en el contorno interior



Zona superior
de rejilla transpirable

Ventana semicircular
trasera
con cierre ajustable
tipo cremallera

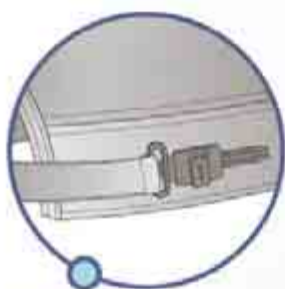

Detalle
CIERRE TRASERO
con cremallera y cursor

colecciones



ANETO

MULHACÉN

URBIÓN

BARRACAS

MODIFICACIONES gorras

Las diferentes colecciones de GORRAS (COPY, 3 PANELES, OCTOGONAL y CADI) se ofrecen en stock tal como aparecen en el catálogo, con un diseño y patrón prefijado sin cantidad mínima de pedido. Además, ofrecemos la posibilidad de modificar la prenda a su gusto cambiando cualquiera de las siguientes opciones, siempre cumpliendo unas condiciones especiales:

- El pedido mínimo es de 20 unidades, con la posibilidad de las siguientes reposiciones:

CANTIDAD PRIMER PEDIDO	REPOSICIONES SIN CANTIDAD MINIMA	CANTIDAD PRIMER PEDIDO	REPOSICIONES SIN CANTIDAD MINIMA	CANTIDAD PRIMER PEDIDO	REPOSICIONES SIN CANTIDAD MINIMA
20-50 uds.	1 vez	51-100 uds.	2 veces	+ de 100 uds.	consultar

- El plazo de fabricación para las gorras modificadas es de 4 a 7 semanas aproximadamente a partir de la confirmación del pedido. En el momento de confirmar el pedido nuestro departamento comercial le confirmará el plazo de entrega para el pedido en concreto.

Las opciones disponibles para modificar a su medida cualquier colección de las GORRAS son las siguientes. Para otras modificaciones no contempladas consulte con nuestro departamento comercial.

OPCIONES:

Nuestras gorras pueden ser confeccionadas en diferentes tipos de tejido. Los modelos COPY, 3 PANELES y OCTOGONAL vienen predefinidas en tejido TODOTIEMPO (2). El modelo de gorra CADI está fabricado por defecto en tejido verano (1).

Los cuatro modelos: COPY, 3 PANELES, OCTOGONAL y CADI se pueden fabricar en cualquiera de estas tres opciones: verano, todotiempo o invierno.

Además ofrecemos la posibilidad de fabricar nuestras gorras en tejido IMPERMEABLE (4), pero sólo en el modelo COPY.



1-VERANO

Con rejilla de ventilación en la parte superior



2-TODOTIEMPO

Con raso + forro alisado interior



3-INVIERNO

Con raso + forro polar interior



4-IMPERMEABLE

Con tejido impermeable y costuras termoselladas

VENTANA TRASERA:

Todas nuestras colecciones de GORRAS incluyen ventana trasera con costura central (1). Existe la opción de eliminar la costura central, para facilitar el marcaje en esa zona.

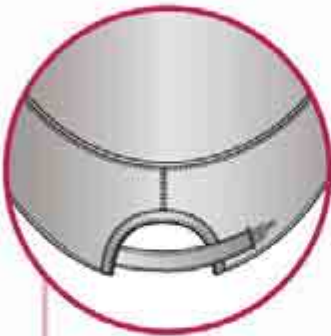

1-CON VENTANA TRASERA

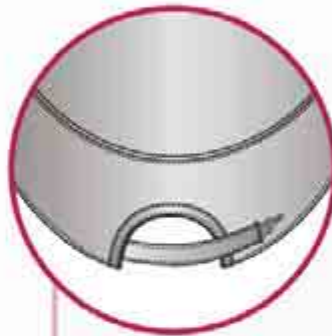

2-CON VENTANA TRASERA

Sin costura para facilitar marcaje

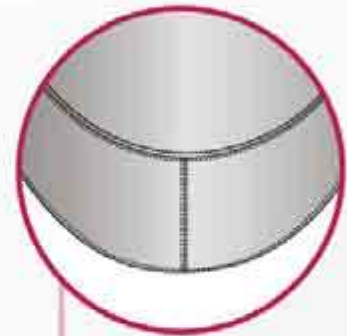

3-SIN VENTANA TRASERA

VENTILACIÓN:

Todas nuestras colecciones de GORRAS van sin ojete de ventilación (1). Se ofrece la posibilidad de añadir uno o dos en cada lado de la gorra.

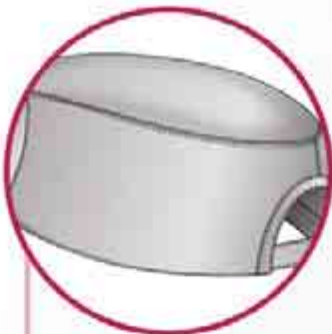

1-SIN OJETES

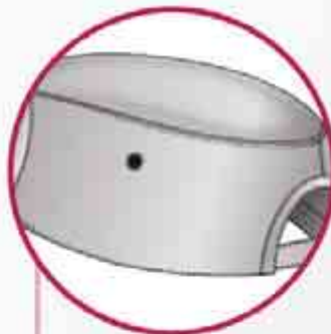

2-CON UN OJETE

Metálicos

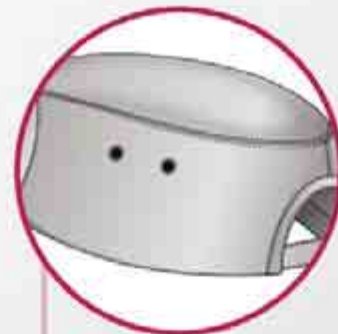

3-CON DOS OJETES

Metálicos

VISERA:

Todas nuestras GORRAS se ofrecen con la posibilidad de elegir la parte de la visera, larga o corta. La visera estándar de las GORRAS es la larga (aproximadamente 7 cm) (1).

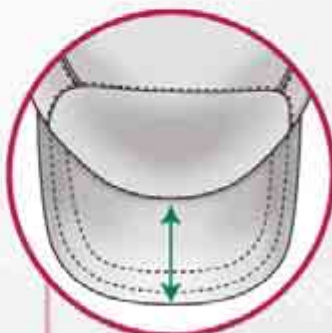

1-LARGA (estándar)
7,0 cm aprox.

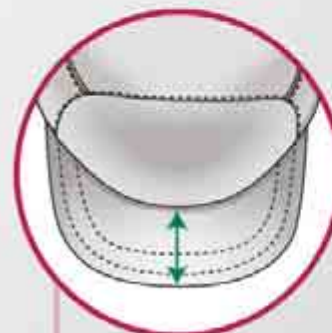

2-CORTA
5,5 cm aprox.

MODIFICACIONES gorras

VISERAS CON CORDÓN METÁLICO (SOUTAGE):

Las colecciones de GORRA las ofrecemos con la visera lisa (1). Se ofrece la posibilidad de añadir uno o dos cordones, en tres colores distintos



1-LISA
Sin cordón



2-UN SOUTAGE
1 cordón cosido



3-DOS SOUTAGES
2 cordones cosidos

COLORES DISPONIBLES PARA EL SOUTAGE: Blanco Oro Plata

VISERAS CON VINILO:

Las colecciones de GORRA las ofrecemos con la visera lisa (1). Se ofrece la posibilidad de añadir una o dos líneas o serretas de vinilo, en diferentes colores.



LISA
Sin vinilo



1 LÍNEA



2 LÍNEAS



1 SERRETA



2 SERRETAS



3 LÍNEAS / SERRETAS o MÁS

COLORES DISPONIBLES PARA VINILOS: Gris Plata Reflectante Blanco Reflectante Amarillo Flúor Reflectante Naranja Flúor Reflectante
 Blanco Negro Azul Marino Azul Celeste Azul Topacio Azul Real Rojo Arena
 Marrón Nogal Verde Militar Amarillo Flúor Naranja Flúor

TALLAJES Y PATRONES:

Existen tallas especiales pequeñas o grandes disponibles bajo pedido con cantidad mínima.

PERÍMETRO (cm)	TALLAS DISPONIBLES				
	ESPECIALES PEQUEÑAS	ESTÁNDAR			ESPECIALES GRANDES
	XS	S	M	L	XL
	50,5 - 53,5	53,5 - 56,5	56,5 - 59,5	59,5 - 62,5	62,5 - 65,5

CAMBIO DE COLOR DE LOS TEJIDOS:

- Puede cambiar el color o los colores de los tejidos en toda la GORRA o en alguna parte de ella.

- Puede elegir entre los siguientes colores:



MODIFICACIÓN DE DAMEROS:

Las diferentes colecciones de GORRAS se ofrecen en stock tal como aparecen en el catálogo, con los dameros fijos en función de la colección.

Podemos modificar, añadir y/o quitar cualquier damero.



Para más información ver páginas 322-324.

* DAMERO ESPECIAL: PERÍMETRO COMPLETO (GORRA COPY)

Los dameros de las colecciones de GORRAS COPY van colocados únicamente sobre los laterales. No en el frontal. Para poder colocar el damero también sobre el frontal ofrecemos la posibilidad de superponer en el perímetro completo de la gorra una base de tela con un damero.



PERSONALIZACIONES:

Las diferentes colecciones de GORRAS se ofrecen en stock sin carteles, escudos u otros elementos de personalización.

Podemos personalizar su GORRA añadiendo cualquiera de nuestros elementos de personalización: carteles, escudos, emblemas, parches de velcro...

Para más información ver páginas 276-321.



ROPA INTERIOR TÉRMICA



TEJIDO

Interlock transpirable, térmico, con antibacterias G170

ELLA: Camiseta m/corta térmica Aneto, Pantalón térmico Aneto

ÉL: Camiseta cuello cisne térmica Aneto, Pantalón térmico Aneto



Protección térmica

Los tejidos utilizados son ideales para obtener una alta protección térmica.



Costuras reforzadas

Costuras remalladas con 5 hilos y reforzadas con pespunte.



Tejido confort

Especialmente confortable por su suavidad y ligereza y por su capacidad de ventilación del aire.



Material A.V. retrorreflectante

Dameros y carteles con material retrorreflectante de alta visibilidad (sólo si se personaliza o modifica la colección).



Tejido transpirable

Favorece la ventilación gracias a su estructura.



Antibacterias

Mediante nanopartículas que provocan la muerte de los microorganismos, reduciendo el mal olor del sudor.

TALLAS DISPONIBLES

estándar:

XS S M L XL XXL 3XL

especiales:

Podemos fabricar tallas especiales a petición, cumpliendo las condiciones especificadas en el apartado de modificaciones.

CAMISETA M/CORTA

Cuello redondo
tipo perkins
más amplio

Manga corta
ranglán con forma
ergonómica



CAMISETA M/LARGA

Cuello redondo
tipo perkins
más amplio

Manga larga
ranglán con forma
ergonómica



CAMISETA CUELLO CISNE

Cuello alto
con cremallera y
protegebarbillas
interior

Manga larga
ranglán con forma
ergonómica



PANTALÓN

Cintura elástica
con goma y cordón
regulador



ROPA INTERIOR TERMOELÁSTICA



TEJIDO

Intarsia transpirable, térmico, elástico, con antibacterias G200



Protección térmica

Los tejidos utilizados son ideales para obtener una alta protección térmica.



Tejido confort

Especialmente confortable por su suavidad y ligereza y por su capacidad de ventilación del aire.



Tejido transpirable

Favorece la ventilación gracias a su estructura.



Tejido elástico

Estructura bielástica que permite una mejor adaptabilidad de la prenda.



Antibacterias

Mediante nanopartículas que provocan la muerte de los microorganismos, reduciendo el mal olor del sudor.



Costuras reforzadas

Costuras remalladas con 5 hilos y reforzadas con pespunte.



Material A.V. retroreflectante

Dameras y carteles con material retroreflectante de alta visibilidad (sólo si se personaliza o modifica la colección).

ELLA: Camiseta m/larga termoelástica Aneto
Pantalón termoelástico Aneto

ÉL: Camiseta cuello cisa termoelástica Aspe,
Pantalón termoelástico Aspe

TALLAS DISPONIBLES

estándar:

XS S M L XL XXL 3XL

especiales:

Podemos fabricar tallas especiales a petición, cumpliendo las condiciones especificadas en el apartado de modificaciones.

CAMISETA M/CORTA

Cuello redondo
tipo perkins
más amplio

Manga corta

Forma anatómica
para favorecer
la movilidad



ANETO

ASPE

CAMISETA M/LARGA

Cuello redondo
tipo perkins
más amplio

Manga larga

Forma anatómica
para favorecer
la movilidad



ANETO

ASPE

CAMISETA CUELLO CISNE

Cuello alto
con cremallera y
protegebarbillas
interior

Manga larga

Forma anatómica
para favorecer
la movilidad



ANETO

ASPE

PANTALÓN

Cintura elástica
con goma y cordón
regulador

Forma anatómica
para favorecer
la movilidad



ANETO

ASPE

CAMISETA MANGA CORTA



ELLA: Camiseta m/corta Aneto

EL: Camiseta m/corta Torreblanca

TEJIDO

Punto liso G160



100% algodón

Obtenido de fibras vegetales. Hipoalergénico y especialmente suave al tacto.



Material A.V. retroreflectante

Dameros y carteles con material retroreflectante de alta visibilidad (sólo si se personaliza o modifica la colección).



Tejido confort

Especialmente cómodo y confortable por su suavidad y ligereza.



Costuras reforzadas

Costuras remalladas con 5 hilos y reforzadas con pespunte.

TALLAS DISPONIBLES

estándar:

S M L XL XXL



colecciones



* Artículo de importación sujeto a disponibilidad de stock.



TEJIDO

Granito piqué 220 grs.

Él: Polo m/corta básico Aspe,
Gorra copy Aspe, Cinturón Gordon Aspe



100% algodón

Obtenido de fibras vegetales. Especialmente suave al tacto.



Material A.V. retrorreflectante

Dameros y carteles con material retrorreflectante de alta visibilidad (sólo si se personaliza o modifica la colección).



Tejido confort

Especialmente cómodo y confortable por su suavidad y ligereza.



Costuras reforzadas

Costuras remalladas con 5 hilos y reforzadas con pespunte.

TALLAS DISPONIBLES

estándar:

S M L XL XXL



colecciones



* Artículo de importación sujeto a disponibilidad de stock.



ÉL: Tubular cuello Veleta, Cazadora softshell premium Izas, Gorra octogonal Aneto

TEJIDO

SUPERIOR: Interlock transpirable, térmico, con antibacterias G220

INFERIOR: Polar anti-peeling G350



Protección térmica

Los tejidos utilizados son ideales para obtener una alta protección térmica.



Tejido polar doble

Favorece la retención del calor corporal.



Tejido confort

Especialmente confortable por su suavidad y ligereza y por su capacidad de ventilación del aire.



Antibacterias

Mediante nanopartículas que provocan la muerte de los microorganismos, reduciendo el mal olor del sudor.



Costuras reforzadas

Costuras remalladas con 5 hilos y reforzadas con pespunte.



Material A.V. retrorreflectante

Dameros y carteles con material retrorreflectante de alta visibilidad (algunas colecciones).



Tejido A.V.

Tejido fluorescente de alta visibilidad (algunas colecciones).

TALLAS DISPONIBLES
TALLA ÚNICA

Zona superior
(tejido interlock)
de tacto más agradable
al contacto con la piel

Zona inferior
(tejido polar)
que proporciona mayor retención
térmica en la parte del cuello



Cordón de ajuste superior
con tanca en la parte trasera, para
evitar la entrada de aire y frío

Costuras reforzadas
con pespunte

colecciones



ANETO



CASTELLAR



PUIG MAJOR



SELLA



RUSSELL



ATALAYA



VELETA



NEVERO



IZAS



PEÑALARA



MULHACEN



GREDOS



PANDERA



JAVALAMBRE



LOBO



COTIELLA



ZARZA



BERNIA



BALAITUS



SAN LORENZO

AZOR



Tejido transpirable

Favorece la ventilación gracias a su estructura.



Tejido confort

El tejido de punto es ideal por su suavidad, elasticidad y transpiración.

- Elástico en parte superior
- Refuerzo en talón y puntera



ASPE

TEJIDO
Punto cerrojillo



TALLAS DISPONIBLES

34/36 37/39 40/42 43/45 46/48 49/51

MIRLO VERANO



Tejido transpirable

Favorece la ventilación gracias a su estructura.



Tejido confort

El tejido de punto es ideal por su suavidad, elasticidad y transpiración.

- Elástico en parte superior
- Elástico en mitad del pie
- Refuerzo en talón y puntera



ASPE

TEJIDO
Punto cerrojillo



TALLAS DISPONIBLES

34/36 37/39 40/42 43/45 46/48 49/51

CARABÚ INVIERNO



Protección térmica

Los tejidos utilizados son ideales para obtener una alta protección térmica.



Tejido confort

El tejido de punto es ideal por su suavidad y elasticidad.

- Elástico en parte superior
- Elástico en mitad del pie
- Rizo interior en planta del pie
- Refuerzo en talón y puntera



ASPE

TEJIDO
Punto cerrojillo con rizo interior en la zona de la planta del pie



TALLAS DISPONIBLES

34/36 37/39 40/42 43/45 46/48 49/51

zapato vestir mujer IBIS

- Material  piel flor vacuno
- Forro interior  piel y textil
- Montado y pegado  con cosido de refuerzo
- Plantilla  anatómica forrada de piel
- Suela  poliuretano
- Horma especial  para mujer
- Certificado  EN ISO 20347



ASPE

TALLAS DISPONIBLES

36 37 38 39 40 41 42

zapato vestir mujer AURA

- Material  piel flor hidrófuga
- Forro interior  piel suave anti-roces
- Plantilla  acolchada forrada de piel
- Piso de PU  caucho carbono
- Horma especial  para mujer
- Certificado  EN ISO 20347



ASPE

TALLAS DISPONIBLES

35 36 37 38 39 40 41 42

zapato vestir VIREO

- Material  piel flor vacuno
- Forro  piel y textil
- Montado y pegado  con cosido de refuerzo
- Plantilla anatómica  forrada en piel
- Suela  poliuretano
- Certificado  EN ISO 20347



ASPE

TALLAS DISPONIBLES

39 40 41 42 43 44 45 46 47 48

zapato vestir PETREL

- Material  piel flor vacuno
- Forro  piel y textil
- Montado y pegado  con cosido de refuerzo
- Plantilla anatómica  forrada en piel
- Suela  poliuretano
- Certificado  EN ISO 20347



ASPE

TALLAS DISPONIBLES

35 36 37 38 39 40 41 42 43 44 45 46 47 48

zapato vestir EIDER

- Material  piel flor vacuno
- Forro  textil transpirable
- Montado  pegado
- Plantilla anatómica  con forro textil
- Suela  de goma
- Certificado  EN ISO 20347



ASPE

TALLAS DISPONIBLES

36 37 38 39 40 41 42 43 44 45 46 47 48 49

zapato vestir GREVOL

- Collar  anti-fricción
- Forro interior  antihumedad
- Plantilla  termo-conformada
- Piso de PU  y caucho carbono
- Certificado  EN ISO 20347



ASPE

TALLAS DISPONIBLES

36 37 38 39 40 41 42 43 44 45 46 47

CALZADO

zapato ALCOTAN

- Material  piel flor vacuno
- Forro  textil transpirable
- Montado  pegado
- Plantilla anatómica  con forro textil
- Suela  de goma
- Lengüeta cosida  a ambos lados
- Certificado  EN ISO 20347



TALLAS DISPONIBLES

36 37 38 39 40 41 42 43 44 45 46 47



ASPE

zapato COLIMBO

- Material  piel y nailon
- Forro  anti-humedad
- Cierre de cordones  con ojales y anillas de PVC
- Lengüeta  acolchada
- Collar  antifricción
- Estabilizador  trasero
- Plantilla  termo-conformada
- Piso  de caucho carbono
- Certificado  EN ISO 20347



TALLAS DISPONIBLES

36 37 38 39 40 41 42 43 44 45 46 47



ASPE

bota ELANIO

Material
piel y nailon hidrófugos

Forro
anti-humedad

Membrana
impermeable y transpirable

Cierre de cordones
con ojales y anillas de PVC

Lengüeta
acolchada

Collar
antifricción

Estabilizador
trasero

Plantilla
termo-conformada

Piso
de caucho carbono

Certificado
EN ISO 20347



ASPE



TALLAS DISPONIBLES

36 37 38 39 40 41 42 43 44 45 46 47

bota ACENTOR

Material
piel y nailon hidrófugos

Forro
anti-humedad

Membrana
impermeable y transpirable

Cierre de cordones
con ojales y anillas de PVC

Lengüeta
acolchada

Collar
antifricción

Estabilizador
trasero

Plantilla
termo-conformada

Piso
de caucho carbono

Certificado
EN ISO 20347



ASPE



TALLAS DISPONIBLES

36 37 38 39 40 41 42 43 44 45 46 47

bota DROMA

- Material  piel y nailon
- Forro  textil transpirable
- Doble Cierre  con cordón y cremallera
- Plantilla  termoconformada
- Suela antideslizante  de poliuretano
- Certificado  EN ISO 20347



Detalle
CREMALLERA



ASPE

TALLAS DISPONIBLES

38 39 40 41 42 43 44 45 46 47 48



bota JABIRU

- Material  de piel flor y nailon
- Forro  antihumedad
- Collar  antifricción
- Plantilla  recambiable
- Piso  de caucho carbono
- Certificado  EN ISO 20347



CABANAS



ASPE

TALLAS DISPONIBLES

35 36 37 38 39 40 41 42 43 44 45 46 47 48



bota COTARA

- Material**  piel de vacuno
- Forro**  textil transpirable
- Cierre de cordones**  con ojales
- Plantilla**  termoconformada
- Suela**  termoplástica
- Montado y pegado**  con cosido GoodYear



ASPE

TALLAS DISPONIBLES

38 39 40 41 42 43 44 45 46 47 48

plantillas NINOX

- Material**  espuma de latex "viscolatex"
- Forro textil**  poliéster
- Tejido**  con tratamiento antibacteriano
- Espuma**  memory foam
- Antideslizante** 



ASPE

TALLAS DISPONIBLES

34 35 36 37 38 39 40 41 42 43 44 45 46 47 48 49

cinturón exterior sencillo **PATRICK**

- Correa de tejido canvas resistente
- Longitud ajustable en las uniones con la hebilla
- Hebilla de plástico resinado con cierre tipo "clic" de doble presión



ASPE

TALLAS DISPONIBLES

XS | S | M | L | XL | XXL | 3XL



cinturón exterior vestir **GORDON**

- Correa de poliuretano imitación piel
- Longitud ajustable con varios agujeros
- Hebilla metálica brillante desmontable
- Pasador para fijar el sobrante de la correa



ASPE

TALLAS DISPONIBLES

S | M | L | XL | XXL | 3XL | 4XL



cinturón exterior semi-rigido GREGORY

- Correa semi-rígida 4 capas
- Interior correa con velcro - pelo para acople
- Longitud ajustable en uniones con hebilla
- Hebilla de plástico resinado con triple cierre de seguridad
- Pasadores de plástico para recoger sobrantes de la correa



ASPE

TALLAS DISPONIBLES

XS S M L XL XXL 3XL



Consejos de uso

Se aconseja el uso del cinturón exterior semi-rígido GREGORY en conjunto con los cinturones interiores RALPH o ALBERT.

cinturón interior semi-rigido RALPH

- Exterior correa con velcro - gancho para acople con cinturón exterior.
- Interior correa con velcro - pelo en extremos como método de ajuste y cierre



ASPE

TALLAS DISPONIBLES

XS S M L XL XXL 3XL



Consejos de uso

Se aconseja el uso del cinturón interior semi-rígido RALPH en conjunto con el cinturón exterior semi-rígido GREGORY.

cinturón interior fino ALBERT

- Correa tejido canvas ligero
- Exterior correa con velcro - gancho para acople cinturón exterior
- Velcros gancho y pelo en extremos como cierre
- Pasador de nailon para ajuste y cierre



ASPE

TALLAS DISPONIBLES

XS S M L XL XXL 3XL



Consejos de uso

Se aconseja el uso del cinturón interior fino ALBERT en conjunto con el cinturón exterior semi-rígido GREGORY.

porta grilletes **LOUIS**

Material poliuretano
imitación piel

Cierre
con broche a presión

Orificios traseros
para paso cinturón



ASPE

TALLAS DISPONIBLES

TALLA ÚNICA



porta grilletes **THAISS**

Material tejido
canvas ligero ribeteado
con cinta de gross

Cierre
con cinta de tejido
canvas con 2 broches
a presión

Pasador trasero
para paso cinturón



ASPE

TALLAS DISPONIBLES

TALLA ÚNICA



porta cargador **MARKEL**

Material tejido
semi-rígido de 4 capas
ribeteado con
cinta de gross

Cierre
con broche a presión

Pasador trasero
de cinta canvas con
velcro gancho
interior, para paso
de cinturón

Altura interior útil
13 cm



ASPE

TALLAS DISPONIBLES

TALLA ÚNICA



porta cargador BILL

- Material tejido**  canvas flexible ribeteado con cinta de gross
- Cierre**  con broche a presión
- Pasador trasero**  de cinta canvas para paso de cinturón
- Altura interior útil**  17 cm



ASPE

TALLAS DISPONIBLES
TALLA UNICA



porta guantes horizontal JACK

- Material tejido**  semi-rígido de 4 capas ribeteado con cinta de gross
- Cierre**  con dos broches a presión ajustable
- Dos pasadores traseros**  de cinta canvas para paso de cinturón



ASPE

TALLAS DISPONIBLES
TALLA UNICA



porta guantes vertical MEGAN

- Material tejido**  semi-rígido de 4 capas ribeteado con cinta de gross
- Ajuste rápido**  a cinturón con dos broches a presión
- Ajuste regulable**  mediante cinta canvas con velcro y pasador

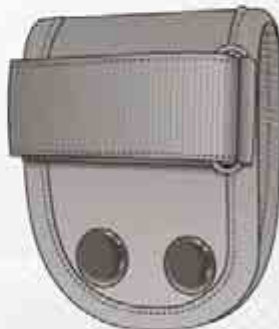

ASPE

TALLAS DISPONIBLES
TALLA UNICA



porta tahaly **MORGAN**

- Correa tejido canvas ligero
- Cierre 2 broches a presión
- Colgador circular de nailon negro



ASPE

TALLAS DISPONIBLES
TALLA ÚNICA



colgador **NICK**

- Correa tejido canvas ligero
- Cierre 2 broches a presión
- Colgador giratorio metálico negro con cierre tipo mosquetón



ASPE

TALLAS DISPONIBLES
TALLA ÚNICA



colgador **RUSH**

- Correa tejido canvas ligero
- Cierre cosido fijo
- Hebilla-colgador de nailon negro



ASPE

TALLAS DISPONIBLES
TALLA ÚNICA



hebilla plástico **SEPANG**

- Material plástico resinado
- Estructura Hebilla con triple cierre de seguridad
- Paso de correa ancho 50 mm



ASPE



TALLAS DISPONIBLES
TALLA ÚNICA

pasador nylon **CLARK**

- Material tejido canvas ligero
- Cierre 2 broches a presión
- Paso de correa ancho 50 mm



ASPE



TALLAS DISPONIBLES
TALLA ÚNICA

pasador plástico **STELLA**

- Material plástico resinado
- Paso de correa ancho 50 mm



ASPE



TALLAS DISPONIBLES
TALLA ÚNICA

cartera para placa GREK

Material piel
brillante color negro

Refuerzos
metálicos en esquinas

4 departamentos
interiores para placa
y camets

Bolsillo
billetero interior

Tamaño
10 x 8 cm cerrada



ASPE



TALLAS DISPONIBLES

TALLA ÚNICA

porta placa GRISON

Material poliuretano
imitación piel

Soporte metálico
para acoplar la placa

Bolsillo trasero
con plástico transparente

Paso superior
para cadena

Cadena metalizada
de bolitas con cierre

Longitud cadena
77 cm

Cierre
2 broches a presión
para colocación en
cinturón

Múltiples usos
colgante, cinturón,
acoplado...

Tamaño
13 x 7 cm aprox.

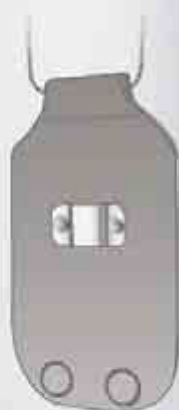

ASPE



TALLAS DISPONIBLES

TALLA ÚNICA

POLICIA
CNP

PARA ESPALDA:

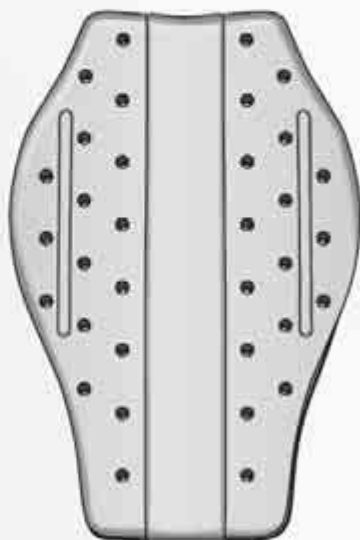

- **Espuma viscoelástica 3D con efecto memoria**, recupera rápidamente su forma original después de cualquier impacto o deformación
- **Excelente resistencia ante impactos y deformaciones**, acorde al Nivel 2 de protección de la norma EN 1621
- **Forma anatómica**, que permite una perfecta adaptación a la espalda
- **Aberturas de ventilación** que dejan pasar el aire

PARA HOMBROS:



- **Espuma viscoelástica 3D con efecto memoria**, recupera rápidamente su forma original después de cualquier impacto o deformación
- **Excelente resistencia ante impactos y deformaciones**, acorde al Nivel 2 de protección de la norma EN 1621
- **Forma anatómica**, que permite una perfecta adaptación al hombro
- **Aberturas de ventilación** que dejan pasar el aire

PARA CODOS y RODILLAS:



- **Espuma viscoelástica 3D con efecto memoria**, recupera rápidamente su forma original después de cualquier impacto o deformación
- **Excelente resistencia ante impactos y deformaciones**, acorde al Nivel 2 de protección de la norma EN 1621 en ambas situaciones: codo y rodilla
- **Forma anatómica**, que permite una perfecta adaptación tanto al codo como a la rodilla
- **Aberturas de ventilación** que dejan pasar el aire

PARA CADERAS:



- **Espuma viscoelástica 3D con efecto memoria**, recupera rápidamente su forma original después de cualquier impacto o deformación
- **Excelente resistencia ante impactos y deformaciones**, acorde al Nivel 2 de protección de la norma EN 1621
- **Forma anatómica**, que permite una perfecta adaptación a la cadera
- **Aberturas de ventilación** que dejan pasar el aire

GUANTE ANTICORTE



Sensibilidad Extrema



Protección anticorte

- Palma**
en cuero digital
- Dorso**
en poliuretano
- Forro textil**
anticorte (fibra de polietileno, poliamida y fibra de vidrio)
- Cierre y Ajuste**
mediante elástico antideslizante y velcro
- Zonas articulables**
de tejido textil
- Certificado**
UNE-EN 420 Y EN 388 (Niveles 2-5-4-2)



ASPE



TALLAS DISPONIBLES

XS S M L XL XXL

GUANTE FRÍO ANTICORTE



Protección térmica
Tejido WindProff



Protección anticorte

- Palma**
en piel amara
- Dorso**
en softshell windproff
- Forro textil**
anticorte (fibra de polietileno, poliamida y fibra de vidrio)
- Cierre y Ajuste**
mediante elástico y velcro
- Zona muñeca**
en neopreno
- Refuerzos**
antideslizantes
- Certificado**
UNE-EN 420 Y EN 388 (Niveles 4-5-4-4)



ASPE



TALLAS DISPONIBLES

XS S M L XL XXL

GUANTE MOTORISTA



Protecciones específicas antitraumas
en dedos, nudillos y zonas específicas



Protección anticorte



Material A.V. Reflectante
en dedos e interior muñeca

- Palma**
en cuero de Cowhide
y kevlar
- Dorso**
en cuero de Cowhide
- Forro textil**
anticorte (fibra de
polietileno, poliamida
y fibra de vidrio)
- Ventilación interior**
mediante zonas de
cuero microperforado
- Cierre y ajuste**
mediante velcro y elástico
- Certificado**
UNE-EN 420 Y EN 388
(Niveles 2-5-4-2)



ASPE

TALLAS DISPONIBLES

XS S M L XL XXL

GUANTE MOTORISTA INVIERNO



Protecciones específicas antitraumas
en dedos, nudillos y zonas específicas



Protección térmica
Forro con membrana estanca
y transpirable

- Palma y Dorso**
en cuero vacuno
- Forro textil**
con membrana
estanca y transpirable
- Sistema de fuelle**
en dorso
- Cierre y ajuste**
mediante velcro y elástico
- Certificado**
UNE-EN 420



ASPE

TALLAS DISPONIBLES

XS S M L XL XXL

CARTELES

Carteles realizados en diferentes materiales vinílicos, termofijables a las prendas y resistentes al desgaste y los lavados (en condiciones adecuadas de uso y lavado).

Material A.V. retrorreflectante

Carteles con material retrorreflectante de alta visibilidad en algunos modelos.



PEQUEÑOS

GENÉRICOS EN STOCK:

Rf. 121 **POLICÍA**

GRIS PLATA
RETROREFLECTANTE
11 x 2,2 cm aprox.

POLICIA

Rf. 134 **POLICIA "cuello"**

GRIS PLATA
RETROREFLECTANTE
7,5 x 1,4 cm aprox.

POLICIA

Rf. 148 **POLICIA NEGATIVO**

GRIS PLATA
RETROREFLECTANTE
10 x 3 cm aprox.

POLICIA

Rf. 182 **POLICIA**

GRIS PLATA
RETROREFLECTANTE
5 x 1 cm aprox.

POLICIA

Rf. 301 **POLICIA**

BLANCO
RETROREFLECTANTE
11 x 2,2 cm aprox.

POLICIA

Rf. 324 **POLICIA "cuello"**

BLANCO
RETROREFLECTANTE
7,5 x 1,4 cm aprox.

POLICIA

Rf. 401 **POLICIA**

AMARILLO FLUOR
RETROREFLECTANTE
11 x 2,2 cm aprox.

POLICIA

Rf. 904 **POLICIA**

AZUL MARINO
11 x 2,2 cm aprox.

POLICIA

Rf. 110 **POLIZIA GORBEA**

GRIS PLATA
RETROREFLECTANTE
10 x 2,2 cm aprox.

POLIZIA

Rf. 197 **POLIZIA**

GRIS PLATA
RETROREFLECTANTE
12 x 2,5 cm aprox.

POLIZIA

Rf. 343 **POLIZIA GORBEA**

BLANCO
RETROREFLECTANTE
10 x 2,2 cm aprox.

POLIZIA

Rf. 376 **POLIZIA**

BLANCO
RETROREFLECTANTE
12 x 2,5 cm aprox.

POLIZIA

Rf. 339 **POLICIA (CNP)**

BLANCO / ROJO /
AMARILLO
9,1 x 3,3 cm aprox.

**POLICIA
CNP**

Rf. 341 **CNP TRABILLA "pantalón"**

GRIS PLATA
RETROREFLECTANTE
2,7 x 0,8 cm aprox.

CNP

Rf. 102 **POLICIA LOCAL**

GRIS PLATA
RETROREFLECTANTE
11 x 5 cm aprox.

**POLICIA
LOCAL**

Rf. 186 **POLICIA LOCAL NEGATIVO**

GRIS PLATA
RETROREFLECTANTE
8,4 x 4 cm aprox.

**POLICIA
LOCAL**

Rf. 120 **POLICIA LOCAL NEGATIVO**

GRIS PLATA
RETROREFLECTANTE
10,5 x 5 cm aprox.

**POLICIA
LOCAL**

Rf. 149 **POLICIA LOCAL "cuello"**

GRIS PLATA
RETROREFLECTANTE
6 x 2,5 cm aprox.

**POLICIA
LOCAL**

Rf. 302 **POLICIA LOCAL**

BLANCO
RETROREFLECTANTE
11 x 5 cm aprox.

**POLICIA
LOCAL**

Rf. 326 **POLICIA LOCAL "cuello"**

BLANCO
RETROREFLECTANTE
6 x 2,5 cm aprox.

**POLICIA
LOCAL**

Rf. 402 **POLICIA LOCAL**

AMARILLO FLUOR
RETROREFLECTANTE
11 x 5 cm aprox.

**POLICIA
LOCAL**

Rf. 116 **O.R.A**

GRIS PLATA
RETROREFLECTANTE
10 x 2,3 cm aprox.

O.R.A.

Rf. 118 **POLICIA LOCAL MANZANEDA**

GRIS PLATA RETROREF. /
BLANCO / AZUL TROPICAL
12 x 1,7 cm aprox.

POLICIA LOCAL

Rf. 183 **POLICIA LOCAL MANZANEDA**

GRIS PLATA RETROREF. /
BLANCO / AZUL TROPICAL
8,2 x 1,2 cm aprox.

POLICIA LOCAL

PEQUEÑOS

GENÉRICOS EN STOCK:

Rf. 303 POLICIA LOCAL ATALAYA

BLANCO
RETROREFLECTANTE
8,8 x 3,7 cm aprox.**POLICIA
LOCAL**

Rf. 429 POLICIA

AMARILLO
GIRASOL
11 x 3,4 cm aprox.**POLICIA
LOCAL**

Rf. 372 POLICIA LOCAL

BLANCO
RETROREFLECTANTE
9,5 x 1,8 cm aprox.**policia local**

Rf. 375 UDALTZAINGOA

BLANCO
RETROREFLECTANTE
12 x 2,5 cm aprox.**UDALTZAINGOA**

Rf. 196 UDALTZAINGOA

GRIS PLATA
RETROREFLECTANTE
12 x 2,5 cm aprox.**UDALTZAINGOA**

Rf. 321 CPL ATALAYA "pantalón"

BLANCO
RETROREFLECTANTE
3,6 x 1,5 cm aprox.**CPL**

Rf. 322 CPL ATALAYA "gorra"

BLANCO
RETROREFLECTANTE
2,4 x 1 cm aprox.**CPL**

Rf. 304 POLICIA LOCAL PUIG MAJOR

BLANCO RETROREF.
/ AZUL
9,5 x 4,3 cm aprox.**POLICIA
LOCAL**

Rf. 338 POLICIA LOCAL PUIG MAJOR

BLANCO RETROREF.
/ AZUL / MARINO
11 x 5,2 cm aprox.**POLICIA
LOCAL**

Rf. 901 ANAGRAMA PUIG MAJOR

AZUL
3 x 2 cm aprox.**///**

Rf. 175 POLICIA FORAL

GRIS PLATA
RETROREFLECTANTE
11 x 5 cm aprox.**POLICIA
FORAL**

Rf. 176 POLICIA FORAL

GRIS PLATA
RETROREFLECTANTE
10,5 x 5 cm aprox.**POLICIA
FORAL**

Rf. 365 POLICIA FORAL

BLANCO
RETROREFLECTANTE
11 x 5 cm aprox.**POLICIA
FORAL**

Rf. 123 POLICIA PORTUARIA

GRIS PLATA
RETROREFLECTANTE
11 x 3,2 cm aprox.**POLICIA
PORTUARIA**

Rf. 173 POLICIA PORTUARIA "cuello"

GRIS PLATA
RETROREFLECTANTE
8 x 2,5 cm aprox.**POLICIA
PORTUARIA**

Rf. 403 POLICIA PORTUARIA

AMARILLO FLUOR
RETROREFLECTANTE
11 x 3,2 cm aprox.**POLICIA
PORTUARIA**

Rf. 405 POLICIA PORTUARIA "cuello"

AMARILLO FLUOR
RETROREFLECTANTE
8 x 2,5 cm aprox.**POLICIA
PORTUARIA**

Rf. 128 VIGILANTE MUNICIPAL

GRIS PLATA
RETROREFLECTANTE
11 x 3,6 cm aprox.**VIGILANTE
MUNICIPAL**

Rf. 129 VIGILANTE

GRIS PLATA
RETROREFLECTANTE
11 x 2 cm aprox.**VIGILANTE**

Rf. 331 VIGILANTE MUNICIPAL

BLANCO
RETROREFLECTANTE
11 x 3,5 cm aprox.**VIGILANTE
MUNICIPAL**

Rf. 145 AUXILIAR VIGILANCIA

GRIS PLATA
RETROREFLECTANTE
11 x 4 cm aprox.**AUXILIAR
VIGILANCIA**

Rf. 159 VIGILANT MUNICIPAL

GRIS PLATA
RETROREFLECTANTE
11 x 3,5 cm aprox.**VIGILANT
MUNICIPAL**

Rf. 162 AGENTE MUNICIPAL

GRIS PLATA
RETROREFLECTANTE
10,7 x 3,6 cm aprox.**AGENTE
MUNICIPAL**

Rf. 415 GUARDA RURAL

AMARILLO FLUOR
RETROREFLECTANTE
8,2 x 3,4 cm aprox.**GUARDA
RURAL**

Rf. 418 AGENTE

AMARILLO FLUOR
RETROREFLECTANTE
11 x 2,2 cm aprox.**AGENTE**

Rf. 419 GUARDIA CIVIL

AMARILLO FLUOR
RETROREFLECTANTE
11 x 3,8 cm aprox.**GUARDIA
CIVIL**

Rf. 306 AGENTE FORESTAL

BLANCO
RETROREFLECTANTE
10 x 4,3 cm aprox.**AGENTE
FORESTAL**

Rf. 404 AGENTE FORESTAL

AMARILLO FLUOR
RETROREFLECTANTE
10 x 4,3 cm aprox.**AGENTE
FORESTAL**

Rf. 801 AGENTE FORESTAL

VERDE MILITAR
10 x 4,3 cm aprox.**AGENTE
FORESTAL**

Rf. 347 1-1-2 MADRONA

BLANCO
RETROREFLECTANTE
7 x 2 cm aprox.**1-1-2**

PEQUEÑOS

GENÉRICOS EN STOCK:

Rf. 349 ANAGRAMA MADRONA

BLANCO RETROREF.
/ AZUL / N. FLÜOR
7,5 x 7,5 cm aprox.



Rf.232 ANAGRAMA MADRONA

GRIS PLATA RETROR.
/ NARANJA FLÜOR
7,5 x 7,5 cm aprox.



Rf. 380 ANAGRAMA MADRONA

BLANCO RETROREF.
/ AZUL / N. FLÜOR
6 x 6 cm aprox.

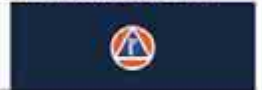

Rf.233 ANAGRAMA MADRONA

GRIS PLATA RETROR.
/ NARANJA FLÜOR
6 x 6 cm aprox.



Rf. 350 PROT. CIVIL VOLUNTARIO MADRONA

BLANCO RETROREF.
/ AZUL / N. FLÜOR
9 x 2,8 cm aprox.



Rf.234 PROT. CIVIL VOLUNTARIO MADRONA

GRIS PLATA RETROR.
/ NARANJA FLÜOR
8,4 x 2 cm aprox.



Rf. 351 PROT. CIVIL VOLUNTARIA MADRONA

BLANCO RETROREF.
/ AZUL / N. FLÜOR
9 x 2,8 cm aprox.



Rf.235 PROT. CIVIL VOLUNTARIA MADRONA

GRIS PLATA RETROR.
/ NARANJA FLÜOR
8,4 x 2 cm aprox.



Rf. 352 PROTECCION CIVIL MADRONA

BLANCO RETROREF.
/ AZUL / N. FLÜOR
9 x 2 cm aprox.



Rf.236 PROTECCION CIVIL MADRONA

GRIS PLATA RETROR.
/ NARANJA FLÜOR
8,4 x 2 cm aprox.



Rf. 356 TLF. 1-1-2 MADRONA

BLANCO
RETROREFLECTANTE
6 x 3,7 cm aprox.



Rf. 363 PROTECCION CIVIL ATALAYA

BLANCO
RETROREFLECTANTE
11 x 2,7 cm aprox.



Rf. 217 PROTECCION CIVIL

GRIS PLATA RETROR.
/ AZUL MARINO
9,5 x 4,3 cm aprox.



Rf. 109 PROTECCION CIVIL NEGATIVO

GRIS PLATA
RETROREFLECTANTE
10 x 3,2 cm aprox.



Rf. 125 PROTECCIÓN CIVIL

GRIS PLATA
RETROREFLECTANTE
11 x 3,4 cm aprox.



Rf. 187 PROTECCION CIVIL

GRIS PLATA
RETROREFLECTANTE
8 x 2,5 cm aprox.



Rf. 360 PROTECCIÓN CIVIL

BLANCO
RETROREFLECTANTE
11 x 3,4 cm aprox.



Rf. 413 PROTECCIÓN CIVIL

AMARILLO FLÜOR
RETROREFLECTANTE
11 x 3,4 cm aprox.



Rf. 908 PROTECCIÓN CIVIL

AZUL
MARINO
11 x 3,4 cm aprox.



Rf. 169 PROTECCIÓN CIVIL

GRIS PLATA
RETROREFLECTANTE
9,6 x 3,4 cm aprox.



Rf. 165 PROTECCIÓN CIVIL

GRIS PLATA
RETROREFLECTANTE
12 x 2 cm aprox.



Rf. 166 PROTECCION CIVIL

GRIS PLATA
RETROREFLECTANTE
13 x 1,6 cm aprox.



Rf. 605 PROTECCIÓN CIVIL

NARANJA
FLÜOR
9 x 1 cm aprox.



Rf. 167 PROTECCION CIVIL

GRIS PLATA
RETROREFLECTANTE
12 x 3,7 cm aprox.



Rf. 361 PROTECCION CIVIL

BLANCO
RETROREFLECTANTE
12 x 3,7 cm aprox.



Rf. 604 PROTECCION CIVIL

NARANJA
RETROREFLECTANTE
12 x 3,7 cm aprox.

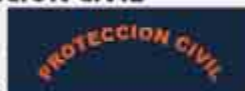

Rf. 193 PROT. CIVIL VOLUNTARIADO

GRIS PLATA
RETROREFLECTANTE
12,2 x 5 cm aprox.

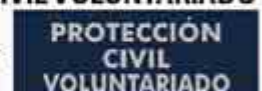

Rf. 910 PROT. CIVIL VOLUNTARIADO

AZUL
MARINO
12,2 x 5 cm aprox.



Rf. 369 EMERGENCIAS

BLANCO
RETROREFLECTANTE
11 x 1 cm aprox.



Rf. 704 EMERGENCIAS

ROJO
8 x 0,8 cm aprox.



Rf. 391 T.E.S.

BLANCO
RETROREFLECTANTE
8 x 2,2 cm aprox.



Rf. 112 BOMBEROS

GRIS PLATA
RETROREFLECTANTE
11 x 1,3 cm aprox.



Rf. 305 BOMBEROS

BLANCO
RETROREFLECTANTE
11 x 1,3 cm aprox.



Rf. 180 SEGURIDAD

GRIS PLATA
RETROREFLECTANTE
11 x 1,3 cm aprox.



Rf. 367 SEGURIDAD PRIVADA

BLANCO
RETROREFLECTANTE
11 x 2,8 cm aprox.



Rf. 394 MOSSOS D'ESCUADRA

BLANCO / ROJO
10 x 2 cm aprox.



PEQUEÑOS (superficie de 0 - 60 cm²)

PERSONALIZADOS:

Puede solicitar un diseño personalizado de cartel a su medida. Consúltenos.
Sin cantidad mínima en carteles personalizados.

JAGOLEA

GRIS PLATA
RETROREFLECTANTE



EMERGENCIAS MONACHIL

BLANCO
RETROREFLECTANTE



MECANICO

AMARILLO FLÚOR
RETROREFLECTANTE



PORTU ZUZENDARITZA

GRIS PLATA
RETROREFLECTANTE



POLICIA "gorra"

BLANCO
RETROREFLECTANTE



PROTECCIÓN CIVIL

NARANJA
RETROREFLECTANTE



Colores disponibles: gris plata retroref., blanco retroref., amarillo flúor retroref., naranja flúor retroref., blanco, negro, azul marino, azul celeste, azul topacio, azul real, rojo, arena, marrón nogal, verde militar, amarillo flúor y naranja flúor.



OPCIONES:



FIJO DIRECTO

Aplicado directo sobre la prenda



ejemplo "Policia"



FIJO CON BASE DE TELA

Aplicado sobre un parche de tela y cosido a la prenda



ejemplo "Policia Local"



EXTRAIBLE

Aplicado sobre una base de tela y velcro pincho



ejemplo "Vigilante"

ZONAS DE COLOCACIÓN:

Habitualmente los carteles pequeños se suelen colocar en la zona del pecho (Posiciones 1 y 2).

Si desea colocar en otra zona específica de nuestras prendas, indíquelo claramente en el pedido.



También podemos colocar los carteles pequeños en bolsillos traseros o laterales en pantalones, tapetas de bolsillos, en los picos de los cuellos, en las bocamangas. o en otras zonas menos habituales. Consulte con nuestro departamento comercial.



CARTELES

Carteles realizados en diferentes materiales vinílicos, termofijables a las prendas y resistentes al desgaste y los lavados (en condiciones adecuadas de uso y lavado).

Material A.V. retrorreflectante

Carteles con material retrorreflectante de alta visibilidad en algunos modelos.



GRANDES

GENÉRICOS EN STOCK:

Rf. 107 POLICIA

GRIS PLATA
RETROREFLECTANTE
28 x 6,8 cm aprox.

POLICIA

Rf. 174 POLICIA NEGATIVO

GRIS PLATA
RETROREFLECTANTE
30,5 x 7 cm aprox.

POLICIA

Rf. 308 POLICIA

BLANCO
RETROREFLECTANTE
28 x 6,8 cm aprox.

POLICIA

Rf. 371 POLICIA

BLANCO
RETROREFLECTANTE
23 x 5,5 cm aprox.

POLICIA

Rf. 184 POLICIA

GRIS PLATA
RETROREFLECTANTE
23 x 5,5 cm aprox.

POLICIA

Rf. 190 POLICIA

GRIS PLATA
RETROREFLECTANTE
21 x 5 cm aprox.

POLICIA

Rf. 406 POLICIA

AMARILLO FLÜOR
RETROREFLECTANTE
28 x 8,4 cm aprox.

POLICIA

Rf. 135 POLIZIA GORBEA

GRIS PLATA
RETROREFLECTANTE
28 x 6,2 cm aprox.

POLIZIA

Rf. 340 POLICIA (CNP)

BLANCO / ROJO /
AMARILLO
27,4 x 4,3 cm aprox.

POLICIA

Rf. 111 UDALZAINGOA

GRIS PLATA
RETROREFLECTANTE
30 x 4,4 cm aprox.

UDALZAINGOA

Rf. 170 UDALZAINGOA POLICIA LOCAL

GRIS PLATA
RETROREFLECTANTE
29 x 10 cm aprox.

**UDALZAINGOA
POLICIA LOCAL**

Rf. 344 UDALZAINGOA

BLANCO
RETROREFLECTANTE
30 x 4,4 cm aprox.

UDALZAINGOA

Rf. 377 UDALZAINGOA

BLANCO
RETROREFLECTANTE
32 x 6 cm aprox.

UDALZAINGOA

Rf. 374 UDALZAINGOA

BLANCO
RETROREFLECTANTE
30 x 6 cm aprox.

UDALZAINGOA

Rf. 198 UDALZAINGOA

GRIS PLATA
RETROREFLECTANTE
32 x 6 cm aprox.

UDALZAINGOA

Rf. 195 UDALZAINGOA

GRIS PLATA
RETROREFLECTANTE
30 x 6 cm aprox.

UDALZAINGOA

Rf. 117 POLICIA LOCAL MANZANEDA

GRIS PLATA RETROREF./
BLANCO / AZUL TROPICAL
32 x 4,5 cm aprox.

POLICIA LOCAL

Rf. 103 POLICIA LOCAL

GRIS PLATA
RETROREFLECTANTE
27,8 x 10 cm aprox.

**POLICIA
LOCAL**

Rf. 119 POLICIA LOCAL NEGATIVO

GRIS PLATA
RETROREFLECTANTE
30,5 x 12,5 cm aprox.

**POLICIA
LOCAL**

Rf. 309 POLICIA LOCAL

BLANCO
RETROREFLECTANTE
27,8 x 10 cm aprox.

**POLICIA
LOCAL**

Rf. 407 POLICIA LOCAL

AMARILLO FLÜOR
RETROREFLECTANTE
27,8 x 10 cm aprox.

**POLICIA
LOCAL**

Rf. 905 POLICIA LOCAL

AZUL MARINO
27,8 x 10 cm aprox.

**POLICIA
LOCAL**

Rf. 906 POLICIA LOCAL

AZUL MARINO
24 x 9 cm aprox.

**POLICIA
LOCAL**

Rf. 310 POLICIA LOCAL ATALAYA

BLANCO
RETROREFLECTANTE
25 x 10,4 cm aprox.

**POLICIA
LOCAL**

Rf. 311 TRIÁNGULO ATALAYA

BLANCO
RETROREFLECTANTE
2 x 6 cm aprox.



Rf. 312 POLICIA LOCAL PUIG MAJOR

BLANCO RETROREF./
AZUL
28 x 12,3 cm aprox.

**POLICIA
LOCAL**

Rf. 177 POLICIA FORAL

GRIS PLATA
RETROREFLECTANTE
24,8 x 9 cm aprox.

**POLICIA
FORAL**

GRANDES

GENÉRICOS EN STOCK:

Rf. 178 **POLICIA FORAL NEGATIVO**
GRIS PLATA
RETROREFLECTANTE
30,5 x 12,5 cm aprox.



Rf. 366 **POLICIA FORAL**
BLANCO
RETROREFLECTANTE
24,8 x 9 cm aprox.



Rf. 122 **POLICIA PORTUARIA**
GRIS PLATA
RETROREFLECTANTE
29 x 8,4 cm aprox.



Rf. 313 **POLICIA PORTUARIA**
BLANCO
RETROREFLECTANTE
29 x 8,4 cm aprox.



Rf. 408 **POLICIA PORTUARIA**
AMARILLO FLÜOR
RETROREFLECTANTE
29 x 8,4 cm aprox.



Rf. 126 **VIGILANTE**
GRIS PLATA
RETROREFLECTANTE
27,1 x 6,7 cm aprox.



Rf. 127 **VIGILANTE MUNICIPAL**
GRIS PLATA
RETROREFLECTANTE
29,7 x 9,7 cm aprox.



Rf. 330 **VIGILANTE MUNICIPAL**
BLANCO
RETROREFLECTANTE
29,7 x 9,7 cm aprox.



Rf. 146 **AUXILIAR VIGILANCIA**
GRIS PLATA
RETROREFLECTANTE
30 x 10 cm aprox.



Rf. 158 **VIGILANT MUNICIPAL**
GRIS PLATA
RETROREFLECTANTE
30 x 9,7 cm aprox.



Rf. 161 **AGENTE MUNICIPAL**
GRIS PLATA
RETROREFLECTANTE
28 x 9,5 cm aprox.



Rf. 172 **VIGILANCIA LOCAL**
GRIS PLATA
RETROREFLECTANTE
29 x 10 cm aprox.



Rf. 114 **CONTROLADOR O.R.A.**
GRIS PLATA
RETROREFLECTANTE
27,8 x 7,9 cm aprox.



Rf. 115 **O.R.A.**
GRIS PLATA
RETROREFLECTANTE
29 x 6,6 cm aprox.



Rf. 157 **AGENT MUNICIPAL**
GRIS PLATA
RETROREFLECTANTE
29,5 x 9 cm aprox.



Rf. 346 **AGENT MUNICIPAL**
BLANCO
RETROREFLECTANTE
29,5 x 9 cm aprox.



Rf. 417 **AGENTE MEDIOAMBIENTAL**
AMARILLO FLÜOR
RETROREFLECTANTE
30 x 8,8 cm aprox.



Rf. 171 **AGENTE DE MOVILIDAD**
GRIS PLATA
RETROREFLECTANTE
26,5 x 12 cm aprox.



Rf. 362 **AGENTE DE MOVILIDAD**
BLANCO
RETROREFLECTANTE
26,5 x 12 cm aprox.



Rf. 416 **GUARDA RURAL**
AMARILLO FLÜOR
RETROREFLECTANTE
23 x 9,5 cm aprox.



Rf. 315 **AGENTE FORESTAL**
BLANCO
RETROREFLECTANTE
28 x 9,5 cm aprox.



Rf. 409 **AGENTE FORESTAL**
AMARILLO FLÜOR
RETROREFLECTANTE
28 x 9,5 cm aprox.



Rf. 802 **AGENTE FORESTAL**
VERDE MILITAR
28 x 9,5 cm aprox.



Rf. 316 **AGENTES FORESTALES**
BLANCO
RETROREFLECTANTE
29 x 9,5 cm aprox.



Rf. 410 **AGENTES FORESTALES**
AMARILLO FLÜOR
RETROREFLECTANTE
29 x 9,5 cm aprox.



Rf. 803 **AGENTES FORESTALES**
VERDE MILITAR
29 x 9,5 cm aprox.



Rf. 370 **EMERGENCIAS**
BLANCO
RETROREFLECTANTE
30 x 2,7 cm aprox.



GRANDES

GENÉRICOS EN STOCK:

Rf. 150 PROT. CIVIL VOLUNTARIO MADRONA
GRIS PLATA
RETROREFLECTANTE
26 x 5,2 cm aprox.

PROTECCION CIVIL
VOLUNTARIO

Rf. 151 PROT. CIVIL VOLUNTARIA MADRONA
GRIS PLATA
RETROREFLECTANTE
26 x 5,2 cm aprox.

PROTECCION CIVIL
VOLUNTARIA

Rf. 348 ANAGRAMA MADRONA
BLANCO RETROREF.
/ AZUL / N. FLÚOR
11 x 11 cm aprox.



Rf. 237 ANAGRAMA MADRONA
GRIS PLATA RETROREF.
NARANJA FLÚOR
11 x 11 cm aprox.



Rf. 353 PROT. CIVIL VOLUNTARIO MADRONA
BLANCO
RETROREFLECTANTE
26 x 5,2 cm aprox.

PROTECCION CIVIL
VOLUNTARIO

Rf. 354 PROT. CIVIL VOLUNTARIA MADRONA
BLANCO
RETROREFLECTANTE
26 x 5,2 cm aprox.

PROTECCION CIVIL
VOLUNTARIA

Rf. 355 PROTECCION CIVIL MADRONA
BLANCO
RETROREFLECTANTE
26 x 2,1 cm aprox.

PROTECCION CIVIL

Rf. 239 PROTECCION CIVIL VOLUNTARIADO
GRIS PLATA
RETROREFLECTANTE
26,2 x 16,3 cm aprox.

PROTECCION
CIVIL
VOLUNTARIADO

Rf. 194 PROTECCIÓN CIVIL VOLUNTARIADO
GRIS PLATA
RETROREFLECTANTE
31 x 13,2 cm aprox.

PROTECCIÓN
CIVIL
VOLUNTARIADO

Rf. 911 PROTECCIÓN CIVIL VOLUNTARIADO
AZUL MARINO
31 x 13,2 cm aprox.

PROTECCIÓN
CIVIL
VOLUNTARIADO

Rf. 108 PROTECCIÓN CIVIL NEGATIVO
GRIS PLATA
RETROREFLECTANTE
30 x 10,3 cm aprox.

PROTECCIÓN
CIVIL

Rf. 124 PROTECCIÓN CIVIL
GRIS PLATA
RETROREFLECTANTE
29 x 9 cm aprox.

PROTECCIÓN
CIVIL

Rf. 359 PROTECCIÓN CIVIL
BLANCO
RETROREFLECTANTE
29 x 9 cm aprox.

PROTECCIÓN
CIVIL

Rf. 414 PROTECCIÓN CIVIL
AMARILLO FLÚOR
RETROREFLECTANTE
29 x 9 cm aprox.

PROTECCIÓN
CIVIL

Rf. 168 PROTECCIÓN CIVIL
GRIS PLATA
RETROREFLECTANTE
25,5 x 9 cm aprox.

PROTECCIÓN
CIVIL

Rf. 364 PROTECCION CIVIL ATALAYA
BLANCO
RETROREFLECTANTE
28 x 7 cm aprox.

PROTECCION
CIVIL

Rf. 907 PROTECCIÓN CIVIL
AZUL MARINO
29 x 9 cm aprox.

PROTECCIÓN
CIVIL

Rf. 192 VOLUNTARIADO
GRIS PLATA
RETROREFLECTANTE
31 x 3,3 cm aprox.

VOLUNTARIADO

Rf. 909 VOLUNTARIADO
AZUL MARINO
31 x 3,3 cm aprox.

VOLUNTARIADO

Rf. 113 BOMBEROS
GRIS PLATA
RETROREFLECTANTE
30 x 3,5 cm aprox.

BOMBEROS

Rf. 314 BOMBEROS
BLANCO
RETROREFLECTANTE
30 x 3,5 cm aprox.

BOMBEROS

Rf. 191 BOMBEROS
GRIS PLATA
RETROREFLECTANTE
30 x 6,8 cm aprox.

BOMBEROS

Rf. 181 SEGURIDAD
GRIS PLATA
RETROREFLECTANTE
30 x 3,5 cm aprox.

SEGURIDAD

Rf. 368 SEGURIDAD PRIVADA
BLANCO
RETROREFLECTANTE
30 x 7,7 cm aprox.

SEGURIDAD
PRIVADA

Rf. 188 GUARDIA CIVIL
GRIS PLATA
RETROREFLECTANTE
21 x 7,3 cm aprox.

GUARDIA
CIVIL

Rf. 420 GUARDIA CIVIL
AMARILLO FLÚOR
RETROREFLECTANTE
21 x 7,3 cm aprox.

GUARDIA
CIVIL

Rf. 247 MOSSOS D'ESQUADRA
BLANCO RETROREF. /
ROJO
28 x 13 cm aprox.

POLICIA
mossos d'esquadra



GRANDES (superficie de 60 - 300 cm²)

PERSONALIZADOS:

Puede solicitar un diseño personalizado de cartel a su medida. Consúltenos.
Sin cantidad mínima en carteles personalizados.

INSPECCIÓN PESQUERA

GRIS PLATA
RETROREFLECTANTE

**INSPECCIÓN
PESQUERA**

PARQUE MOVIL POLICIA LOCAL

GRIS PLATA
RETROREFLECTANTE

**PARQUE MOVIL
POLICIA LOCAL**

PROTECCION CIVIL VALDEAVERO

GRIS PLATA
RETROREFLECTANTE

**PROTECCION CIVIL
VALDEAVERO**

POLICIA ARANJUEZ

BLANCO
RETROREFLECTANTE

**POLICIA
Aranjuez**

PIMER PROTECCIÓN CIVIL

BLANCO
RETROREFLECTANTE

**PIMER
PROTECCIÓN CIVIL**

POLICIA CALAMOCHA

AMARILLO FLÚOR
RETROREFLECTANTE

**POLICIA
CALAMOCHA**

Colores disponibles: gris plata retroref., blanco retroref., amarillo flúor retroref., naranja flúor retroref., blanco, negro, azul marino, azul celeste, azul topacio, azul real, rojo, arena, marrón nogal, verde militar, amarillo flúor y naranja flúor.



OPCIONES:



FIJO DIRECTO

Aplicado directo sobre la prenda



ejemplo "Policia"



FIJO CON BASE DE TELA

Aplicado sobre un parche de tela y cosido a la prenda



ejemplo "Proteccion Civil"



EXTRAIBLE

Aplicado sobre una base de tela y velcro pincho



ejemplo "Bomberos"

ZONAS DE COLOCACIÓN:

Habitualmente los carteles grandes se suelen colocar en la zona de la espalda (Posición 1).

Si desea colocar en otra zona específica de nuestras prendas, indíquelo claramente en el pedido.



ESCUDOS y EMBLEMAS: DIGITRANS

Permiten la personalización individual de cada prenda. Es el sistema más indicado para pedidos pequeños de poca cantidad o con personalizaciones diferentes, y el que mejor definición de detalle permite.

- **Impresos a todo color (CMYK) sobre material vinílico blanco.**
- **Impresión en alta definición, por lo que se obtiene un gran resultado en detalles muy pequeños.**
- **Silueta recortada en cualquier forma (en función del diseño).**
- **Fijación a la prenda mediante termotransferencia.**
- **Pueden ser montados opcionalmente sobre una base de tela fija o de velcro, para poder ser extraídos con facilidad.**
- **Ideal para pocas cantidades.**
- **Tamaño:** Pequeño (40 cm²), Mediano (70 cm²), Grande (100 cm²).
- **Pedido mínimo:** GENÉRICOS: 1 unidad, PERSONALIZADOS: 10 unidades.



GENÉRICOS EN STOCK:



Rf. 1401
XUNTA GALICIA
6,5 x 8 cm (M)



Rf. 1402
PROTECCIÓN CIVIL
6 x 8,5 cm (M)



Rf. 1403
PROTECCIÓN CIVIL
GENERALITAT VALENCIANA
11,2 x 9,2 cm (G)



Rf. 1404
POLICIA LOCAL
EXTREMADURA
8,8 x 11,8 cm (G)



Rf. 1405
POLICIA LOCAL
EXTREMADURA
7 x 9,4 cm (M)



Rf. 1406
POLICIA CASTILLA Y LEÓN
9 x 7,3 cm (M)



Rf. 1407
IKURRIÑA
4,8 x 5,7 cm (P)



Rf. 1408
PROTECCIÓN CIVIL
4 x 5,6 cm (P)



Rf. 1409
POLICIA LOCAL GALICIA
11 x 8,1 cm (G)



Rf. 1410
POLICIA LOCAL CANARIAS
5,5 x 7 cm (P)

PERSONALIZADOS:



OPCIONES:

Habitualmente los DIGITRANS son termofijados a la prenda directamente. Además se ofrece la posibilidad de termofijar sobre una base textil cosida posteriormente a la prenda o incluir una base de velcro que permita su fácil extracción de la prenda.



FIJO DIRECTO

Aplicado directo sobre la prenda y fijación térmica por transferencia



ejemplo: "Protección Civil Ortigueira"



FIJO CON BASE DE TELA

Aplicado sobre un parche de tela y cosido a la prenda siguiendo el contorno del parche



ejemplo: "Policia Castilla y León"



EXTRAIBLE

Aplicado sobre una base de tela y con velcro pincho en la cara interior



ejemplo: "Policia Tauste"

ZONAS DE COLOCACIÓN:

Habitualmente los escudos se suelen colocar en la zona del pecho (Posiciones 1 y 2) y en las mangas (Posiciones 3 y 4).

Si desea colocar en otra zona específica de nuestras prendas, indíquelo claramente en el pedido.



También podemos colocarlos en bolsillos traseros o laterales, tapetas de bolsillos, en los picos de los cuellos o en otras zonas menos habituales. Consulte con nuestro departamento comercial.

ESCUDOS y EMBLEMAS: DIGIPATCH

“ Permiten la personalización individual de cada prenda. Ofrecen una alta definición en la reproducción del detalle y un acabado textil de gran durabilidad y resistencia al desgaste y los lavados ”

- **Impresos a todo color** (CMYK) sobre **materias textiles**.
- **Impresión en alta definición**, por lo que se obtiene un gran resultado en detalles muy pequeños.
- Silueta recortada en cualquier forma (en función del diseño).
- Fijación a la prenda mediante **termotransferencia** o **cosido**.
- Pueden ser montados opcionalmente sobre una base de velcro, para poder ser extraídos con facilidad.
- **Tamaño:** Pequeño (40 cm²), Mediano (70 cm²), Grande (100 cm²).
- **Pedido mínimo:** PERSONALIZADOS: 20 unidades.



PERSONALIZADOS:



PERSONALIZADOS:



OPCIONES:

Habitualmente los DIGIPATCH pueden ser termofijados o cosidos directamente a la prenda. Además se pueden incluir una base de velcro que permita su fácil extracción de la prenda.



FIJO DIRECTO

Aplicado sobre la prenda por termotransferencia



ejemplo: "Protección Civil Puertollano"



FIJO COSIDO

Aplicado cosido sobre la prenda



ejemplo: "Policia Gelsa"



EXTRAIBLE

Aplicado sobre una base de velcro pincho



ejemplo: "Concello de Vilalba"

ZONAS DE COLOCACIÓN:

Habitualmente los escudos se suelen colocar en la zona del pecho (Posiciones 1 y 2) y en las mangas (Posiciones 3 y 4).

Si desea colocar en otra zona específica de nuestras prendas, indíquelo claramente en el pedido.



También podemos colocarlos en bolsillos traseros o laterales, tapetas de bolsillos, en los picos de los cuellos o en otras zonas menos habituales. Consulte con nuestro departamento comercial.

ESCUDOS y EMBLEMAS: FLOCKTRANS

“ Permiten la personalización individual de cada prenda. Sistema indicado para pedidos pequeños de poca cantidad con personalizaciones diferentes, con una alta definición de detalle y textura tipo fieltro ”

- **Impresos a todo color (CMYK) sobre material texturizado, similar al fieltro.**
- **Impresión en alta definición, por lo que se obtiene un gran resultado en detalles muy pequeños.**
- **Silueta recortada en cualquier forma (en función del diseño).**
- **Fijación a la prenda mediante termotransferencia o cosido.**
- **Pueden ser montados opcionalmente sobre una base de velcro, para poder ser extraídos con facilidad.**
- **Tamaño: Pequeño (40 cm²), Mediano (70 cm²), Grande (100 cm²).**
- **Pedido mínimo: PERSONALIZADOS: 20 unidades.**



OPCIONES:

Habitualmente los FLOCKTRANS pueden ser termofijados o cosidos directamente a la prenda. Además se pueden incluir una base de velcro que permita su fácil extracción de la prenda.



FUJO DIRECTO

Aplicado sobre la prenda por termotransferencia



ejemplo: "Protección Civil O Rosal"



FUJO COSIDO

Aplicado cosido sobre la prenda



ejemplo: "Emblema Concello Ourense"



EXTRAIBLE

Aplicado sobre una base de velcro pincho



ejemplo: "Emblema Galicia"

PERSONALIZADOS:



ZONAS DE COLOCACIÓN:

Habitualmente los escudos se suelen colocar en la zona del pecho (Posiciones 1 y 2) y en las mangas (Posiciones 3 y 4).

Si desea colocar en otra zona específica de nuestras prendas, indíquelo claramente en el pedido.



También podemos colocarlos en bolsillos traseros o laterales, tapetas de bolsillos, en los picos de los cuellos o en otras zonas menos habituales. Consulte con nuestro departamento comercial.

Permiten la personalización individual de cada prenda. Ofrecen un bonito acabado imitación piel estampada con relieve



- Módulos con **base imitación piel semirrigida**.
- **Estampados** con colores planos (límite 4 colores).
- Tres colores de **base** (textil): **blanco, negro o marrón**.
- **Volumen en relieve** simulando un **efecto tridimensional**.
- Silueta en cualquier forma sencilla (en función del diseño).
- Fijación a la prenda mediante **cosido**.
- Pueden ser montados opcionalmente sobre una base de velcro, para poder ser extraídos con facilidad.
- **Tamaño:** Pequeño (40 cm²), Mediano (70 cm²), Grande (100 cm²).

- **Pedido mínimo:** GENÉRICOS: 1 unidad, PERSONALIZADOS: 50 unidades.

(existe la posibilidad de guardar los sobrantes para futuros pedidos)

GENÉRICOS:



Rf. 1700
PROTECCIÓN CIVIL
4,3 x 5,8 cm (P)



Rf. 1701
ESCUDO ESPAÑA
4,5 x 6 cm (P)

PERSONALIZADOS:



OPCIONES:

Habitualmente los LEATHERTEX pueden ser termofijados o cosidos directamente a la prenda. Además se pueden incluir una base de velcro que permita su fácil extracción de la prenda.



FIJO COSIDO

Aplicado cosido sobre la prenda



ejemplo: "Emblema España"



EXTRAIBLE

Aplicado sobre una base de velcro pincho



ejemplo: "Protección civil"

ZONAS DE COLOCACIÓN:

Habitualmente los escudos se suelen colocar en la zona del pecho (Posiciones 1 y 2) y en las mangas (Posiciones 3 y 4).

Si desea colocar en otra zona específica de nuestras prendas, indíquelo claramente en el pedido.



También podemos colocarlos en bolsillos traseros o laterales, tapetas de bolsillos, en los picos de los cuellos o en otras zonas menos habituales. Consulte con nuestro departamento comercial.

ESCUDOS y EMBLEMAS: JACKTEX

“ Permiten la personalización individual de cada prenda. Es el sistema ideal para coser, con un acabado de hilo tejido y una excelente durabilidad y resistencia al desgaste y los lavados ”

- **Bordados con hilo** de color en **alta definición** (límite 8 colores).
- Buen resultado en **detalles muy pequeños**.
- Incluye un **bordoncillo** de hilo alrededor.
- Silueta en cualquier forma sencilla (en función del diseño).
- Soporte trasero en **poliéster** para mayor estabilidad.
- Fijación a la prenda mediante **cosido**.
- Pueden ser montados opcionalmente sobre una base de **velcro**, para poder ser extraídos con facilidad.
- **Tamaño:** Pequeño (40 cm²), Mediano (70 cm²), Grande (100 cm²).
- **Pedido mínimo:** GENÉRICOS: 1 unidad, PERSONALIZADOS: 50 unidades.
(existe la posibilidad de guardar los sobrantes para futuros pedidos)



GENÉRICOS EN STOCK:



Rf. 1101
BANDERA ARAGÓN
7,7 x 6,2 cm (M)



Rf. 1102
PROTECCION CIVIL
4 x 5,6 cm (P)



Rf. 1103
ESCUDO ESPAÑA
4,5 x 6 cm (P)



Rf. 1104
POLICÍA FORAL
NAVARRA 5 x 7 cm (P)



Rf. 1105
PROTECCIÓN CIVIL
6,2 x 8,5 cm (M)



Rf. 1106
POLICÍA LOCAL
ANDALUCÍA 10,5 x 7 cm (G)

Rf. 1106v
POLICÍA LOCAL ANDALUCÍA
10,5 x 7 cm con velcro extraíble (G)



Rf. 1107
PROTECCIÓN CIVIL
ANDALUCÍA 10,5 x 7 cm (G)

PERSONALIZADOS:



OPCIONES:

Habitualmente los JACKTEX son cosidos directamente a la prenda. Además se ofrece la posibilidad de incluir una base de velcro que permita su fácil extracción de la prenda.



FIJO DIRECTO

Cosido directo sobre la prenda



ejemplo: "Protección Civil"



EXTRAIBLE

Cosido sobre una base de velcro pincho



ejemplo: "Bandera Aragón"

ZONAS DE COLOCACIÓN:

Habitualmente los escudos se suelen colocar en la zona del pecho (Posiciones 1 y 2) y en las mangas (Posiciones 3 y 4).

Si desea colocar en otra zona específica de nuestras prendas, indíquelo claramente en el pedido.



También podemos colocarlos en bolsillos traseros o laterales, tapetas de bolsillos, en los picos de los cuellos o en otras zonas menos habituales. Consulte con nuestro departamento comercial.

ESCUDOS y EMBLEMAS: CAUCHOJET

“ Permiten la personalización individual de cada prenda. Ofrecen un bonito acabado en plástico flexible con relieve 3D ”

- Módulos de **goma sintética inyectados**.
- Límite 8 colores.
- **Volumen en relieve** simulando un **efecto 3D**.
- No se pueden realizar detalles muy pequeños.
- Silueta en cualquier forma sencilla (en función del diseño).
- Fijación a la prenda mediante **cosido**.
- Pueden ser montados opcionalmente sobre una base de velcro, para poder ser extraídos con facilidad.
- **Tamaño:** Pequeño (40 cm²), Mediano (70 cm²), Grande (100 cm²).
- **Pedido mínimo:** GENÉRICOS: 1 unidad, PERSONALIZADOS: 50 unidades.
(existe la posibilidad de guardar los sobrantes para futuros pedidos)



GENÉRICOS EN STOCK:



Rf. 1201
PROTECCIÓN CIVIL
6 x 8,5 cm (M)



Rf. 1202
PROTECCIÓN CIVIL
4,3 x 5,8 cm (P)



Rf. 1203
POLICÍA CASTILLA
LEÓN 8,8 x 7,2 cm (M)



Rf. 1204
ESCUDO ESPAÑA
4,5 x 6 cm (P)



Rf. 1205
CASTILLA LA MANCHA
5,7 x 10 cm (M)



Rf. 1206
POLICÍA LOCAL
GALICIA 11 x 8,1 cm (G)



Rf. 1207
POLICÍA FORAL
NAVARRA 5 x 7 cm (P)

GENÉRICOS EN STOCK:



Rf. 1208
COMUNIDAD DE MADRID 5 x 5 cm (P)



Rf. 1211
BANDERA ESPAÑA 6,5 x 4,5 cm (P)



Rf. 1212
GALICIA 6,5 x 8 cm (M)



Rf. 1215
IKURRIÑA 4,8 x 5,7 cm (P)



Rf. 1218
GUARDA RURAL DE CAZA 7,5 x 7,5 cm (M)



Rf. 1209
POLICÍA LOCAL COMUNIDAD DE MADRID 11,3 x 9,3 cm (G)



Rf. 1213
GOBIERNO DE CANTABRIA 9,3 x 8 cm (G)



Rf. 1216
POLICÍA LOCAL ANDALUCÍA 10,5 x 7 cm (G)



Rf. 1219
GUARDA RURAL DE CAMPO 7,5 x 7,5 cm (M)



Rf. 1210
ARAGÓN 7,7 x 6,2 cm (M)



Rf. 1214
POLICÍA LOCAL EXTREMADURA 8,8 x 11,8 cm (G)



Rf. 1217
POLICÍA LOCAL VALENCIA 11,3 x 9,3 cm (G)



Rf. 1220
GUARDA RURAL DE PESCA 7,5 x 7,5 cm (M)

ESCUDOS y EMBLEMAS: CAUCHOJET

GENÉRICOS EN STOCK:



Rf. 1221
GUARDA RURAL
7 x 8 cm (M)



Rf. 1222
PROTECCIÓN CIVIL
ANDALUCÍA 10,5 x 7 cm (G)



Rf. 1223
PROTECCIÓN CIVIL
CASTILLA Y LEÓN 9,2 x 7,5 cm (M)



Rf. 1224
PROTECCIÓN CIVIL
VALENCIA 11,3 x 9,3 cm (G)



Rf. 1225
ORA
4,5 x 6,5 cm (P)



Rf. 1226
EMERGENCIAS MEDICAS
7 x 7 cm (M)



Rf. 1228
POLICIA LOCAL LA RIOJA
10 x 8 cm (G)



Rf. 1227
EMERGENCIAS 112
6,5 x 3 cm (P)



Rf. 1229
PROTECCIÓN CIVIL CASTILLA
Y LEÓN 9 x 7,3 cm (M)



Rf. 1230
POLICIA LOCAL CANARIAS
5,8 x 3,5 cm



Rf. 1231
BANDERA ESPAÑA
6 x 3,5 cm (P)



Rf. 1232
BANDERA EXTREMADURA
5,5 x 2 cm (P)



Rf. 1233
BANDERA EXTREMADURA
3,5 x 2 cm (P)



Rf. 1234
BANDERA CATALUÑA
6 x 3,5 cm (P)

PERSONALIZADOS:



OPCIONES:

Habitualmente los CAUCHOJET son cosidos directamente a la prenda. Además se ofrece la posibilidad de incluir una base de velcro que permita su fácil extracción de la prenda.



FIJO DIRECTO

Cosido directo sobre la prenda



ejemplo: "Protección Civil"



EXTRAIBLE

Cosido sobre una base de velcro pincho



ejemplo: "Cuerpo Nacional de Policía"

ZONAS DE COLOCACIÓN:

Habitualmente los escudos se suelen colocar en la zona del pecho (Posiciones 1 y 2) y en las mangas (Posiciones 3 y 4).

Si desea colocar en otra zona específica de nuestras prendas, indíquelo claramente en el pedido.



También podemos colocarlos en bolsillos traseros o laterales, tapetas de bolsillos, en los picos de los cuellos o en otras zonas menos habituales. Consulte con nuestro departamento comercial.

ESCUDOS y EMBLEMAS: PLASTICMETAL

“ Permiten la personalización individual de cada prenda. El sistema que mejor imita los escudos metálicos brillantes, con un material flexible adaptable al cuerpo y a la prenda ”

- Módulos plásticos **con base metalizada brillante.**
- Base metálica en dos colores, oro o plata.
- **Estampados a color** (límite 6 colores).
- **Volumen en relieve** mediante hendido y textura.
- Silueta en cualquier forma sencilla (en función del diseño).
- Fijación a la prenda mediante **termotransferencia o cosido.**
- Pueden ser montados opcionalmente sobre una base de velcro, para poder ser extraídos con facilidad.
- **Tamaño:** Pequeño (40 cm²), Mediano (70 cm²), Grande (100 cm²).
- **Pedido mínimo:** GENÉRICOS: 1 unidad, PERSONALIZADOS: 50 unidades.
(existe la posibilidad de guardar los sobrantes para futuros pedidos)



GENÉRICOS EN STOCK:



Rf. 1800
ESCUDO ESPAÑA
6 x 7,5 cm (M)



Rf. 1801
ESCUDO PROTECCIÓN CIVIL
6 x 7,5 cm (M)



Rf. 1802
POLICIA MUNICIPAL MADRID
8 x 8 cm (M)

PERSONALIZADOS:



OPCIONES:

Habitualmente los PLASTICMETAL pueden ser termofijados o cosidos directamente a la prenda. Además se pueden incluir una base de velcro que permita su fácil extracción de la prenda.



FIJO DIRECTO

Aplicado sobre la prenda por termotransferencia



ejemplo: "Escudo Protección Civil"



FIJO COSIDO

Cosido directo sobre la prenda



ejemplo: "Escudo España"



EXTRAIBLE

Cosido sobre una base de velcro pincho



ejemplo: "Policía Municipal Madrid"

ZONAS DE COLOCACIÓN:

Habitualmente los escudos se suelen colocar en la zona del pecho (Posiciones 1 y 2) y en las mangas (Posiciones 3 y 4).

Si desea colocar en otra zona específica de la nuestras prendas, indíquelo claramente en el pedido.



También podemos colocarlos en bolsillos traseros o laterales, tapetas de bolsillos, en los picos de los cuellos o en otras zonas menos habituales. Consulte con nuestro departamento comercial.

ESCUDOS y EMBLEMAS: LIOSINA

Permiten la personalización individual de cada prenda. Ofrece un efecto relieve sobre material textil con relleno, fácil de colocar mediante cosido directo a la prenda

- **Impresos a todo color (CMYK)** sobre material textil.
- **Impresión en alta definición.**
- **Volumen en relieve 3D.**
- **Silueta recortada en cualquier forma (en función del diseño).**
- **Fijación a la prenda mediante cosido.**
- **Pueden ser montados opcionalmente sobre una base de velcro, para poder ser extraídos con facilidad.**
- **Tamaño:** Pequeño (40 cm²), Mediano (70 cm²), Grande (100 cm²).
- **Pedido mínimo:** GENÉRICOS: 1 unidad, PERSONALIZADOS: 50 unidades.
(existe la posibilidad de guardar los sobrantes para futuros pedidos)



GENÉRICOS EN STOCK:



Rf. 1600
SEGURIDAD
7 x 2 cm (P)



Rf. 1601
PROTECCIÓN CIVIL
6 x 8,5 cm (M)



Rf. 1602
COM. MADRID
5 x 5 cm (P)



Rf. 1603
EMERGENCIAS MÉDICAS
8 x 7,5 cm (P)

OPCIONES:

Habitualmente los LIOSINA son cosidos directamente a la prenda. Además se ofrece la posibilidad de incluir una base de velcro que permita su fácil extracción de la prenda.



FUJO DIRECTO

Cosido directo sobre la prenda



ejemplo: "Seguridad"



EXTRAIBLE

Cosido sobre una base de velcro pincho



ejemplo: Protección Civil

ZONAS DE COLOCACIÓN:

Habitualmente los escudos se suelen colocar en la zona del pecho (Posiciones 1 y 2) y en las mangas (Posiciones 3 y 4).

Si desea colocar en otra zona específica de nuestras prendas, indíquelo claramente en el pedido.



También podemos colocarlos en bolsillos traseros o laterales, tapetas de bolsillos, en los picos de los cuellos o en otras zonas menos habituales. Consulte con nuestro departamento comercial.

Permiten la personalización individual de cada prenda. Pensado para gorras de gala, fabricados en metal brillante esmaltado, sobre base textil para coser a la prenda



- Módulos de **metal grabado y esmaltado**, sobre base textil.

- **Base textil** formada por una pieza rígida de plástico forrada con tejido.

- Módulo metálico unido a la base mediante patillas metálicas.

- Tres tipos de **metal** a elegir: **gris, plateado o dorado**.

- Pintado con esmalte. Máximo 5 colores.

- No se pueden realizar detalles muy pequeños.

- Fijación a la prenda mediante **patillas metálicas**.

- **Tamaño:** Pequeño (40 cm²), Mediano (70 cm²), Grande (100 cm²).

- **Pedido mínimo:** GENÉRICOS: 1 unidad, PERSONALIZADOS: 50 unidades.

(existe la posibilidad de guardar los sobrantes para futuros pedidos)

GENÉRICOS EN STOCK:



Rf. 1301
ESCUDO ESPAÑA
4,5 x 4,5 cm (P)



Rf. 1302
IKURRIÑA
4,9 x 5,8 cm (P)



Rf. 1303
PROTECCIÓN CIVIL
4,3 x 6 cm (P)

DETALLE:

Los METALTEX sobre soporte textil van unidos a las gorras mediante las propias patillas metálicas que incluyen el módulo de metal.

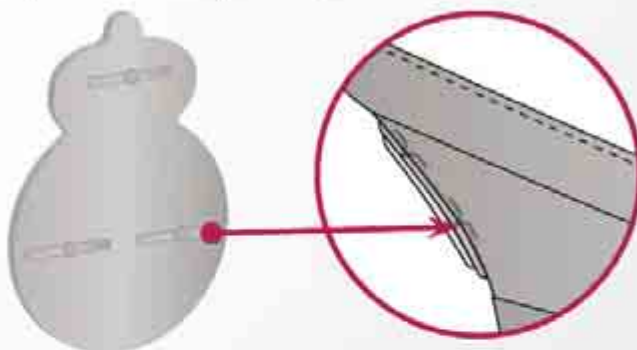

FIJO DIRECTO

Unido mediante patillas metálicas

ZONAS DE COLOCACIÓN:

Habitualmente los escudos se suelen colocar en la zona de la nesga central (Posición 1).

Si desea colocar en otra zona específica de la gorra, indíquelo claramente en el pedido.



EJEMPLO DE COLOCACIÓN:



ejemplo: "Escudo Protección Civil"

CARTELES, ESCUDOS y EMBLEMAS: BORDADOS

“ Permiten la personalización individual de cada prenda. Ofrece un bonito acabado de hilo bordado directamente sobre la prenda. Ideal para textos y logotipos sencillos sin mucho detalle ”

- **Bordado con hilo** de color (límite 10 colores).
- Bonito **efecto relieve** de tacto suave, sobre la prenda.
- Alta **durabilidad y resistencia** frente al uso y los lavados.
- Buen resultado en **detalles de tamaño medio**.
- Posibilidad de textos sin fondo o siluetas en cualquier forma sencilla.
- Realización **directamente sobre la prenda**.
- Pueden ser opcionalmente realizados sobre una base de tela, en galleta para coser a posteriori o sobre una base de velcro, para poder ser extraídos con facilidad.
- **Tamaño:** Pequeño (40 cm²), Mediano (70 cm²), Grande (100 cm²).
- **Pedido mínimo:** PERSONALIZADOS: 25 unidades.

VIGILANTE
MUNICIPAL



PERSONALIZADOS:

PROTECCIÓN CIVIL
ALCOBENDAS

POLICIA
LOCAL



OPCIONES:



DIRECTO



ejemplo: "Vigilante Municipal"



PARA COSER

En base textil para coser redoblando



ejemplo: "Protección Civil"



EN GALLETA

Para coser a la prenda



ejemplo: "Emergencias 112"



EXTRAÍBLE

Con velcro



ejemplo: "Protección Civil"

ZONAS DE COLOCACIÓN:

Habitualmente los bordados se pueden realizar o colocar en la zona del pecho (Posiciones 1 y 2) y en las mangas (Posiciones 3 y 4).

Si desea colocar en otra zona específica de nuestras prendas, indíquelo claramente en el pedido.



También podemos colocarlos en bolsillos traseros o laterales, tapetas de bolsillos, en los picos de los cuellos o en otras zonas menos habituales. Consulte con nuestro departamento comercial.

Además ofrecemos la posibilidad de bordar directamente en el casquete frontal de nuestras gorras, o en la tira posterior de cierre.



TIRADORES DE CREMALLERA

“ Ayudan a abrir y cerrar las cremalleras de cierres y bolsillos añadiendo un elemento identificativo y decorativo ”

CREMAGLASS

- Material plástico inyectado con cordón.
- Logotipo impreso a todo color (CMYK) con efecto Glass.
- Forma y tamaño único.
- Base de plástico y cordón en color negro.
- Personalizable en una sola cara.
- **Pedido mínimo:** PERSONALIZADOS: 50 unidades.
(existe la posibilidad de guardar los sobrantes para futuros pedidos)



MODELO



REDONDO

PERSONALIZADOS:



SACA



ejemplo: "Cremaglass - SACA"

CREMAJET

- Material plástico inyectado con cordón.
- Dos únicos modelos: REDONDO y LÁGRIMA.
- Base de plástico y cordón en color negro.
- Personalizable en una sola cara con un diseño en relieve en 1 solo color.
- **Pedido mínimo:** GENÉRICOS: 1 unidad,
PERSONALIZADOS: 50 unidades
(existe la posibilidad de guardar los sobrantes para futuros pedidos)



MODELOS

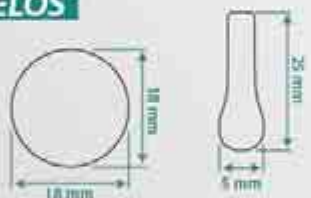

REDONDO

LÁGRIMA



ejemplo: "Cremajet - SACA"

GENÉRICO:



PROTECCIÓN CIVIL

PERSONALIZADOS:



SACA

“ Permiten pegar y despegar fácilmente los emblemas a la prenda, para poder lavar la prenda más comodamente y obtener una mayor durabilidad de los emblemas ”



- **Parte: pelo**
La parte de pelo se cose a la prenda
- **Alto nivel de agarre**
- **Color negro (genéricos en stock)**
Personalizados disponibles en otros colores

Pedido mínimo: GENÉRICOS: 1 unidad, PERSONALIZADOS: 10 unidades

VENTAJAS: Permiten comenzar a fabricar las prendas sin esperar a tener fabricados los emblemas y así reducir el tiempo de espera.
Permite reutilizarlos en otras prendas.

GENÉRICOS EN STOCK:

Rf. A1 OVALADO 7 x 8,5 cm	Rf. A2 OVALADO 6 x 8 cm	Rf. A3 OVALADO 8,3 x 10,3 cm	Rf. A4 OVALADO 6,5 x 7,5 cm	Rf. A5 OVALADO 5,5 x 7 cm
Rf. A6 OVALADO 4,5 x 6 cm	Rf. A7 OVALADO 6 x 7,5 cm	Rf. A8 OVALADO 5 x 7,5 cm	Rf. A9 OVALADO 5 x 7 cm	Rf. A10 OVALADO 5,5 x 8,3 cm
Rf. A11 OVALADO 10 x 6 cm	Rf. A12 OVALADO 6,5 x 8 cm	Rf. A13 OVALADO 6,3 x 7,5 cm	Rf. A14 OVALADO 7,3 x 9,7 cm	Rf. A15 OVALADO 6,5 x 5,5 cm
Rf. A16 OVALADO 8 x 6 cm	Rf. A17 OVALADO 4,5 x 5,5 cm	Rf. A18 OVALADO 6 x 8,5 cm	Rf. A19 OVALADO 6 x 7 cm	Rf. A20 OVALADO 5 x 5,8 cm

PARCHES DE VELCRO (pelo) para coser

GENÉRICOS EN STOCK:

<p>Rf. B1 RECTANGULAR 7,7 x 6,2 cm</p> 	<p>Rf. B2 RECTANGULAR 12 x 4,5 cm</p> 	<p>Rf. B3 RECTANGULAR 6,5 x 4,5 cm</p> 	<p>Rf. B4 RECTANGULAR 8 x 2,5 cm</p> 	<p>Rf. B5 RECTANGULAR 8 x 10 cm</p> 
<p>Rf. B6 RECTANGULAR 10 x 3,5 cm</p> 	<p>Rf. B7 CUADRADO 5 x 5 cm</p> 	<p>Rf. B8 RECTANGULAR 10 x 2,5 cm</p> 	<p>Rf. B10 RECTANGULAR 9,7 x 4,4 cm</p> 	<p>Rf. B12 ROMBO 5,5 x 7 cm</p> 
<p>Rf. B13 ROMBO 3,5 x 3,5 cm</p> 	<p>Rf. B14 RECTANGULAR 9 x 3,5 cm</p> 	<p>Rf. B15 RECTANGULAR 10 x 8 cm</p> 	<p>Rf. B16 RECTANGULAR 7,7 x 6,2 cm</p> 	<p>Rf. B17 RECTANGULAR 10 x 6 cm</p> 
<p>Rf. B21 RECTANGULAR 5 x 7 cm</p> 	<p>Rf. B22 RECTANGULAR 2,5 x 1,5 cm</p> 	<p>Rf. B23 RECTANGULAR 5,8 x 3,5 cm</p> 	<p>Rf. B24 RECTANGULAR 3,3 x 2 cm</p> 	<p>Rf. B26 RECTANGULAR 6 x 2 cm</p> 
<p>Rf. B27 CUADRADO 6 x 6 cm</p> 	<p>Rf. B28 CUADRADO 3 x 3 cm</p> 	<p>Rf. B29 RECTANGULAR 10 x 5 cm</p> 	<p>Rf. B30 RECTANGULAR 6,5 x 4,5 cm</p> 	<p>Rf. B31 RECTANGULAR 6,5 x 3 cm</p> 
<p>Rf. C1 TRAPECIO CURVADO 11,2 x 9,2 cm</p>  <p>7,8 cm</p>	<p>Rf. C2 TRAPECIO CURVADO 10 x 8,5 cm</p>  <p>7 cm</p>	<p>Rf. C3 TRAPECIO CURVADO 10 x 8 cm</p>  <p>6,8 cm</p>	<p>Rf. C4 TRAPECIO CURVADO 9 x 7,3 cm</p>  <p>6,2 cm</p>	<p>Rf. C5 TRAPECIO CURVADO 11,1 x 8,3 cm</p> 

GENÉRICOS EN STOCK:

<p>Ref. C6 TRAPEZIO CURVADO 8,7 x 7,2 cm</p> <p>6 cm</p>	<p>Ref. C7 TRAPEZIO 11,1 x 8 cm</p> <p>10 cm</p>	<p>Ref. C8 TRAPEZIO CURVADO 11,2 x 8,7 cm</p> <p>8,2 cm</p>	<p>Ref. C9 TRAPEZIO CURVADO 7 x 5,7 cm</p> <p>5 cm</p>	<p>Ref. C10 TRAPEZIO CURVADO 10,5 x 9 cm</p> <p>7,5 cm</p>
<p>Ref. D1 TRAPEZIO EN ARCO 10,5 x 7 cm</p> <p>3,7 cm</p>	<p>Ref. D2 TRAPEZIO EN ARCO 10,4 x 6,8 cm</p> <p>3,7 cm</p>	<p>Ref. D3 TRAPEZIO EN ARCO 10 x 6,4 cm</p> <p>3,5 cm</p>	<p>Ref. D4 TRAPEZIO EN ARCO 10 x 7 cm</p> <p>3,8 cm</p>	<p>Ref. E1 PROTECCIÓN CIVIL 6 x 8,5 cm</p> <p>4 cm</p>
<p>Ref. E2 PROTECCIÓN CIVIL 5,3 x 7,5 cm</p> <p>4 cm</p>	<p>Ref. E3 PROTECCIÓN CIVIL 4,2 x 5,8 cm</p> <p>3 cm</p>	<p>Ref. F1 NÚMERO AGENTE 4 x 1,8 cm</p>	<p>Ref. F2 NÚMERO AGENTE 5 x 2 cm</p>	<p>Ref. F3 NÚMERO AGENTE 3 x 2 cm</p>
<p>Ref. F4 NÚMERO AGENTE 5,5 x 2 cm</p>	<p>Ref. F5 NÚMERO AGENTE 4 x 1,5 cm</p>	<p>Ref. F6 NÚMERO AGENTE 6 x 2 cm</p>	<p>Ref. F7 NÚMERO AGENTE 4,5 x 2 cm</p>	<p>Ref. G1 ESCUDO 5,5 x 7 cm</p>
<p>Ref. G2 ESCUDO 5,7 x 8 cm</p>	<p>Ref. G3 ESCUDO 5,6 x 7,4 cm</p>	<p>Ref. G5 ESCUDO 8 x 9,5 cm</p>	<p>Ref. G6 ESCUDO 8,8 x 11,8 cm</p>	<p>Ref. G7 ESCUDO 6,9 x 8,6 cm</p>
<p>Ref. G8 ESCUDO 6 x 7,5 cm</p>	<p>Ref. G9 ESCUDO 6,6 x 9,5 cm</p>	<p>Ref. G10 ESCUDO 8,4 x 10 cm</p>	<p>Ref. G11 ESCUDO 7 x 8 cm</p>	<p>Ref. G12 ESCUDO 6 x 5,5 cm</p>

PARCHES DE VELCRO (pelo) para coser

GENÉRICOS EN STOCK:

<p>Ref. G13 ESCUDO 5,5 x 7,5 cm</p> 	<p>Ref. G14 ESCUDO 5 x 6 cm</p> 	<p>Ref. G15 ESCUDO 5 x 6 cm</p> 	<p>Ref. G17 ESCUDO 7,5 x 7,7 cm</p> 	<p>Ref. G18 ESCUDO 5,7 x 7,4 cm</p> 
<p>Ref. G21 ESCUDO 7 x 9,4 cm</p> 	<p>Ref. G22 ESCUDO 7 x 8,5 cm</p> 	<p>Ref. G27 ESCUDO 6,5 x 7,5 cm</p> 	<p>Ref. G28 ESCUDO 7,3 x 9 cm</p> 	<p>Ref. G29 ESCUDO 7,5 x 9 cm</p> 
<p>Ref. G30 ESCUDO 5 x 6 cm</p> 	<p>Ref. G31 ESCUDO 4,8 x 5,7 cm</p> 	<p>Ref. G32 ESCUDO 5 x 7 cm</p> 	<p>Ref. G33 ESCUDO 5,7 x 10 cm</p> 	<p>Ref. G34 ESCUDO 9,3 x 8 cm</p> 
<p>Ref. H1 GALÓN 6,5 x 3,8 cm</p> 	<p>Ref. J1 TRIÁNGULO REDONDEADO 9 x 10,1 cm</p> 	<p>Ref. J2 TRIÁNGULO REDONDEADO 8,5 x 9 cm</p> 	<p>Ref. J3 TRIÁNGULO CURVADO 7,6 x 9 cm</p> 	<p>Ref. J4 TRIÁNGULO REDONDEADO 10 x 10,5 cm</p> 
<p>Ref. J5 TRIÁNGULO REDONDEADO 9 x 9 cm</p> 	<p>Ref. J6 TRIÁNGULO REDONDEADO 7,8 x 9,8 cm</p> 	<p>Ref. J7 TRIÁNGULO CURVADO 8,5 x 10 cm</p> 	<p>Ref. J8 TRIÁNGULO REDONDEADO 8 x 9,5 cm</p> 	<p>Ref. K1 CIRCULAR 6 x 6 cm</p> 
<p>Ref. K2 CIRCULAR 7 x 7 cm</p> 	<p>Ref. K3 CIRCULAR 8 x 8 cm</p> 	<p>Ref. K4 CIRCULAR 7,5 x 7,5 cm</p> 	<p>Ref. K5 CIRCULAR 6,5 x 6,5 cm</p> 	<p>Ref. K6 ESCUDO 5 x 5 cm</p> 

“ Puede solicitar un diseño personalizado a la medida de su escudo. Consúltenos. ”

Colores disponibles: Blanco, Negro, Azul Marino, Azul Tropical, Rojo, Arena, Verde Militar, Amarillo Flúor y Naranja Flúor.



PERSONALIZADOS:

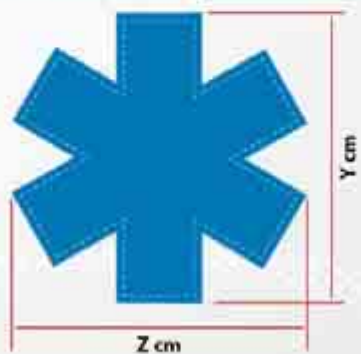
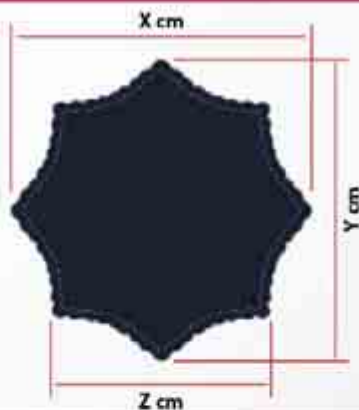
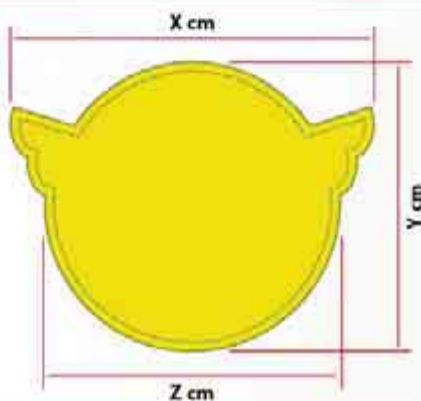
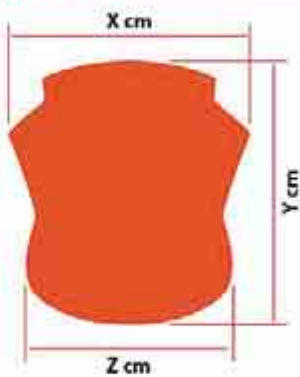

NÚMEROS DE AGENTE: FINISTERRE (parche cosido a la prenda)

“ Permiten la personalización individual de cada prenda. Fáciles de colocar y sin pedidos mínimos ”

- Forma rectangular con línea de costura marcada para facilitar su colocación en la prenda.

- Tamaño fijo: 3 x 2 cm.

- Impresión en **alta definición**.

- Base textil **cosida**. Material de doble capa que le aporta resistencia y maleabilidad.

- **Pedido mínimo**: 10 unidades. Pueden ser diferentes números de agente pero deberán ser todos del mismo color.



Puede personalizar los colores de la base y de los números para combinar con el estilo de sus prendas, eligiendo entre los que ponemos a su disposición:

COLORES BASE

Colores disponibles: gris plata retroref., blanco retroref., amarillo flúor retroref., naranja flúor retroref., blanco, negro, azul marino, azul celeste, azul topacio, azul tropical, rojo, arena, marrón nogal, verde militar, amarillo flúor y naranja flúor.





COLORES NUMERO DE AGENTE

Colores disponibles: gris plata retroref., blanco retroref., amarillo flúor retroref., naranja flúor retroref., blanco, negro, azul marino, azul celeste, azul topacio, azul tropical, rojo, arena, marrón nogal, verde militar, amarillo flúor y naranja flúor.



PERSONALIZADOS:





base: gris plata retroref. 
números: azul marino 





base: azul marino 
números: gris plata retroref. 





base: amarillo flúor retroref. 
números: azul marino 





base: naranja flúor retroref. 
números: azul marino 





base: rojo 
números: blanco 



base: arena 
números: verde militar 



base: azul tropical 
números: blanco 



NÚMEROS DE AGENTE: TARIFA (vinilo directo)

Permite la personalización individual de cada prenda. Rápidos de colocar y sin pedidos mínimos

LD02TJ

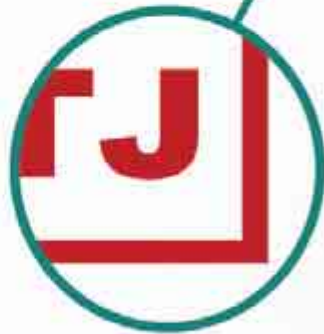

- Números de **material vinílico monocolor**

- **Tamaño personalizado.**

- **Termoadheridos directamente sobre la prenda.**

- **Pedido mínimo: 10 unidades.** Pueden ser diferentes números de agente pero deberán ser todos del mismo color.

Puede personalizar el color de los números para combinar con el estilo de sus prendas, eligiendo entre los que ponemos a su disposición:

COLORES NUMERO DE AGENTE

Colores disponibles: gris plata retroref., blanco retroref., amarillo flúor retroref., naranja flúor retroref., blanco, negro, azul marino, azul celeste, azul topacio, azul tropical, rojo, arena, marrón nogal, verde militar, amarillo flúor y naranja flúor.



PERSONALIZADOS:

12579P

vinilo: gris plata retroref.

2864

vinilo: azul marino

32LKT

vinilo: amarillo flúor retroref.

4J562BR

vinilo: naranja flúor retroref.

LD02TJ

vinilo: rojo

8847621

vinilo: verde militar

125

vinilo: azul tropical



NÚMEROS DE AGENTE: TRAFALGAR (digitrans directo)

“ Permite la personalización individual de cada prenda. Rápidos de colocar y sin pedidos mínimos ”

- Números de **material vinílico** impresos a todo color (CMYK).
- Impresión en **alta definición**.
- Fijación a la prenda mediante **termotransferencia**.
- **Pedido mínimo:** 10 unidades. Pueden ser diferentes números de agente pero deberán ser todos del mismo color.



* Puede personalizar los colores de la base y de los números para combinar con el estilo de sus prendas con cualquier color o combinación de colores de la gama CMYK.

No se pueden utilizar colores reflectantes ni fluorescentes.

PERSONALIZADOS:



base + números: vinilo impreso



base + números: vinilo impreso



base + números: vinilo impreso



base + números: vinilo impreso



base + números: vinilo impreso



base + números: vinilo impreso



base + números: vinilo impreso



“Permite la personalización individual de cada prenda. Ideales para poder quitar y poner con facilidad”



- Forma rectangular.

- Tamaño predefinido: 3 x 2 cm.

- Números de **material vinílico** realizados en sistema MONOFIX y **termoadheridos** a la base.

- Base textil **termofijada** sobre velcro pincho.

- **Pedido mínimo:** 10 unidades. Pueden ser diferentes números de agente pero deberán ser todos del mismo color.

*El tamaño predefinido (3 x 2 cm) está establecido para poderse usar en combinación con el velcro F3. Si desea un tamaño diferente de número de agente con velcro, consulte con nuestro departamento comercial.

Puede personalizar los colores de la base y de los números para combinar con el estilo de sus prendas, eligiendo entre los que ponemos a su disposición:

COLORES BASE

Colores disponibles: gris plata retroreflectante, blanco, negro, azul marino, azul tropical, rojo, arena, marrón nogal, verde militar, amarillo flúor y naranja flúor.





COLORES NUMERO DE AGENTE

Colores disponibles: gris plata retroref., blanco retroref., amarillo flúor retroref., naranja flúor retroref., blanco, negro, azul marino, azul celeste, azul topacio, azul tropical, rojo, arena, marrón nogal, verde militar, amarillo flúor y naranja flúor.



PERSONALIZADOS:





base: gris plata retroref. 
números: azul marino 





base: azul marino 
números: gris plata retroref. 





base: amarillo flúor retroref. 
números: azul marino 





base: naranja flúor retroref. 
números: azul marino 





base: rojo 
números: blanco 



base: arena 
números: verde militar 



base: azul tropical 
números: blanco 



GALONES PECHO: CAMPELO

Permite la personalización individual de cada prenda identificando el rango y el cuerpo o el grupo específico. Fácil de colocar: fijos a la prenda o extraíbles con velcro

- Forma rectangular.
- Tamaños predefinidos: 6 x 4 cm y 10 x 6 cm.
- Elementos (emblemas y rangos) de material vinílico realizados en sistemas MONOFIX y/o DIGITRANS, termoadheridos a la base.
- Base textil.
- Pueden ser montadas opcionalmente sobre una base de velcro, para poder ser extraídos con facilidad.
- **Pedido mínimo:** GENÉRICOS: 1 unidad, PERSONALIZADOS: 10 unidades.

(esta cantidad puede estar compuesta por diferentes rangos)

* Si desea un tamaño diferente a los predefinidos, consulte con nuestro departamento comercial.

Puede personalizar los colores de la base y los elementos para combinar con el estilo de sus prendas, eligiendo entre los que ponemos a su disposición:

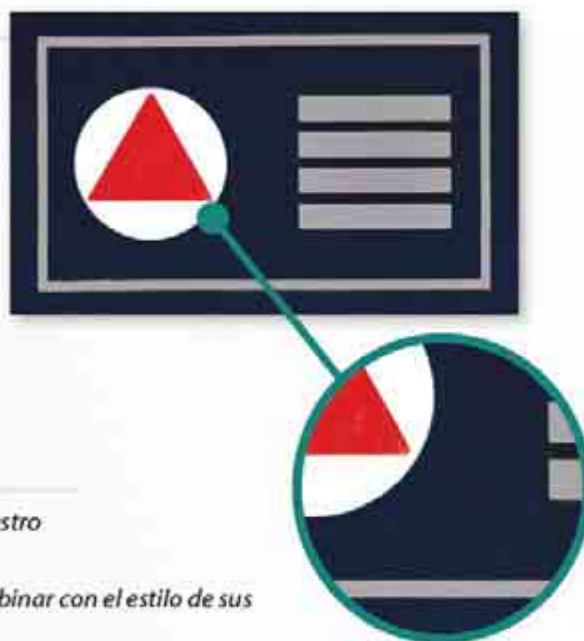

COLORES BASE

Colores disponibles: gris plata retroreflectante, blanco, negro, azul marino, azul tropical, rojo, arena, marrón nogal, verde militar, amarillo flúor y naranja flúor.



COLORES EN LOS ELEMENTOS

MONOFIX: Colores disponibles: gris plata retroref., blanco retroref., amarillo flúor retroref., naranja flúor retroref., blanco, negro, azul marino, azul celeste, azul topacio, azul tropical, rojo, arena, marrón nogal, verde militar, amarillo flúor y naranja flúor.

DIGITRANS: Cualquier combinación de la gama CMYK.



GENÉRICOS EN STOCK:



Rf. 2101: base: azul marino
vinilo: dorado + vinilo impreso
10 x 6 cm



Rf. 2102: base: azul marino
vinilo: dorado + vinilo impreso
10 x 6 cm



Rf. 2103: base: azul marino
vinilo: dorado + vinilo impreso
10 x 6 cm



Rf. 2104: base: azul marino
vinilo: dorado + vinilo impreso
10 x 6 cm



Rf. 2105: base: azul marino
vinilo: blanco + vinilo impreso
10 x 6 cm



Rf. 2106: base: azul marino
vinilo: blanco + vinilo impreso
10 x 6 cm



Rf. 2107: base: azul marino
vinilo: blanco + vinilo impreso
10 x 6 cm



Rf. 2108: base: azul marino
vinilo: blanco + vinilo impreso
10 x 6 cm



Rf. 2109: base: azul marino
vinilo: plata + vinilo impreso
10 x 6 cm

GENÉRICOS EN STOCK:



Rf. 2110: base: azul marino
vinilo: plata + vinilo impreso
10 x 6 cm



Rf. 2111: base: azul marino
vinilo: plata + vinilo impreso
10 x 6 cm



Rf. 2112: base: azul marino
vinilo: plata + vinilo impreso
10 x 6 cm

PERSONALIZADOS:



base: naranja flúor
vinilo: blanco + vinilo impreso
10 x 6 cm



base: azul marino
vinilo: dorado + vinilo impreso
6 x 4 cm



base: azul marino
vinilo: dorado
6,5 x 3,8 cm

OPCIONES:

Los GALONES DE PECHO pueden ir cosidos directamente o sobre una base de velcro que permita su fácil extracción de la prenda.



FIJO DIRECTO

Cosido directo sobre la prenda



ejemplo: "Galón Pecho"



EXTRAIBLE

Cosido sobre una base de velcro pincho



ejemplo: "Galón Pecho"

ZONAS DE COLOCACIÓN:

Los galones de pecho pueden ir colocados en la zona de pecho (Posiciones 1 y 2).

Si desea colocar en otra zona específica de la prenda, indíquelo claramente en el pedido.



TÚNEL TEXTIL: ROCHE (con vinilo)

“ Permiten la identificación visual del rango y el cuerpo o el grupo específico. Van colocados sobre los hombros, introducidos en soportes portadivisas ”

- Forma de “canuto” plano que permite una fácil colocación sobre las hombreras rígidas o blandas.
- Base textil cosida tejido de doble capa que le aporta rigidez y maleabilidad.
- Distintivos de material vinílico realizados en sistema DIGITRANS y/o MONOFIX y termoadheridos a la base.
- Tamaño fijo: 8,5 x 6 cm.
- **Pedido mínimo:** GENÉRICOS: 2 unidades (1 pareja), PERSONALIZADOS: 20 unidades (10 parejas). (esta cantidad puede estar compuesta por diferentes rangos)



Detalle
Túnel colocado en hombrera rígida

Puede solicitar un diseño personalizado de galón incluyendo su escudo, emblema o logotipo, y elegir el color de la base textil entre los que ponemos a su disposición:

COLORES BASE

Colores disponibles: gris plata retroreflectante, blanco, negro, azul marino, azul tropical, rojo, arena, marrón nogal, verde militar, amarillo flúor y naranja flúor.

COLORES EN LOS ELEMENTOS

MONOFIX: Colores disponibles: gris plata retroref., blanco retroref., amarillo flúor retroref., naranja flúor retroref., blanco, negro, azul marino, azul celeste, azul topacio, azul tropical, rojo, arena, marrón nogal, verde militar, amarillo flúor y naranja flúor.

DIGITRANS: Cualquier combinación de la gama CMYK.



GENÉRICOS EN STOCK:



RF.2001: base: azul marino
vinilo: dorado + vinilo impreso



RF.2002: base: azul marino
vinilo: dorado + vinilo impreso



RF.2003: base: azul marino
vinilo: dorado + vinilo impreso



RF.2004: base: azul marino
vinilo: dorado + vinilo impreso



RF.2005: base: azul marino
vinilo: blanco + vinilo impreso



RF.2006: base: azul marino
vinilo: blanco + vinilo impreso

GENÉRICOS EN STOCK:



RF. 2007: base: azul marino ■
vinilo: blanco □ + vinilo impreso

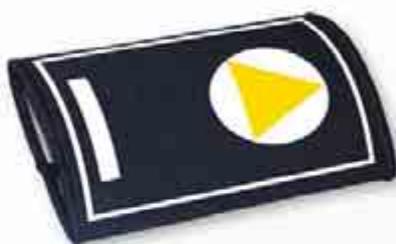

RF. 2008: base: azul marino ■
vinilo: blanco □ + vinilo impreso

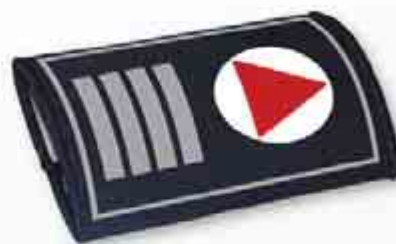

RF. 2009: base: azul marino ■
vinilo: plata □ + vinilo impreso



RF. 2010: base: azul marino ■
vinilo: plata □ + vinilo impreso



RF. 2011: base: azul marino ■
vinilo: plata □ + vinilo impreso



RF. 2012: base: azul marino ■
vinilo: plata □ + vinilo impreso



RF. 2013: base: azul marino ■
vinilo: plata □ + digitrans



RF. 2014: base: azul marino ■
vinilo: plata □ + digitrans

PERSONALIZADOS:



base: azul marino ■
vinilo: gris plata □ + digitrans



base: azul marino ■
vinilo: gris plata □ + digitrans



base: azul marino ■
vinilo: gris plata □ + digitrans



base: azul marino ■
vinilo: gris plata □ + digitrans



base: azul marino ■
vinilo: gris plata □ + digitrans



base: azul marino ■
vinilo: gris plata □ + digitrans

TÚNEL TEXTIL: ORTEGAL (bordado)

Permiten la identificación visual del rango y el cuerpo o el grupo específico. Van colocados sobre los hombros, introducidos en soportes portadivisas ³³

- Forma de "canuto" plano que permite una fácil colocación sobre las hombreras rígidas o blandas.
- Fabricado en material textil bordado con hilo de color en alta definición.
- Máximo 8 colores incluyendo el color de fondo.
- Buen resultado en detalles muy pequeños.
- Tamaño fijo: 8,5 x 6 cm.
- **Pedido mínimo:** GENÉRICOS: 2 unidades (1 pareja), PERSONALIZADOS: 50 unidades (25 parejas).



COLORES DISPONIBLES

Colores de la base: blanco, negro y azul marino.
Colores en los elementos: máximo 7 colores.

Detalle
Túnel colocado en
hombraera rígida



GENÉRICOS EN STOCK:



PROTECCIÓN
CIVIL
8,5 x 6 cm

PERSONALIZADOS:

Puede solicitar un diseño personalizado de galón en función de su escudo, emblema o logotipo. Consúltenos.

TÚNEL DE PIEL: VILAN (con vinilo)

Permiten la identificación visual del rango y el cuerpo o el grupo específico. Van colocados sobre los hombros, introducidos en soportes portadivisas ³³

- Forma de "canuto" plano que permite una fácil colocación sobre las hombreras rígidas o blandas.
- Base textil semirrígida imitación piel.
- Distintivos de material vinílico realizados en sistema MONOFIX y/o DIGITRANS y termoaheridos a la base.
- Tamaño fijo: 8,5 x 6 cm.
- **Pedido mínimo:** PERSONALIZADOS: 20 unidades (10 parejas).



COLORES DISPONIBLES

Colores de la base: azul marino.
Colores en los elementos: sin limite

Detalle
Túnel colocado en
hombraera rígida



PERSONALIZADOS:

Puede solicitar un diseño personalizado de galón en función de su escudo, emblema o logotipo. Consúltenos.

TÚNEL DE PIEL: ROLDAN (estampado)

Permiten la identificación visual del rango y el cuerpo o el grupo específico. Van colocados sobre los hombros, introducidos en soportes portadivisas.



- Forma de "canuto" plano que permite una fácil colocación sobre las hombreras rígidas o blandas.
- Base textil semirrígida imitación piel, unida con adhesivo.
- Estampado con relieve en colores planos (límite 4 colores).
- Tamaño fijo 8,5 x 6 cm.
- **Pedido mínimo:** GENÉRICOS: 2 unidades (1 pareja), PERSONALIZADOS: 50 unidades (25 parejas).

COLORES DISPONIBLES

Colores de la base: blanco, negro y azul marino.

Colores en los elementos: máximo 4 colores.



Detalle
Túnel colocado en
hombrera rígida

GENÉRICOS EN STOCK:



PROTECCIÓN
CIVIL
8,5 x 6 cm

PERSONALIZADOS:

Puede solicitar un diseño personalizado de galón en función de su escudo, emblema o logotipo. Consúltenos.

TÚNEL DE FIELTRO CON CAUCHOJET: TOIX (relieve)

Permiten la identificación visual del rango y el cuerpo o el grupo específico. Van colocados sobre los hombros, introducidos en soportes portadivisas.



- Forma de "canuto" plano que permite una fácil colocación sobre las hombreras rígidas o blandas.
- Base textil semirrígida imitación fieltro unida con adhesivo.
- Distintivo en goma sintética inyectada efecto 3D (límite 7 colores).
- Tamaño fijo: 8,5 x 6 cm.
- **Pedido mínimo:** GENÉRICOS: 2 unidades (1 pareja), PERSONALIZADOS: 50 unidades (25 parejas).

COLORES DISPONIBLES

Colores de la base: blanco, negro y azul marino.

Colores en los elementos: máximo 7 colores.



Detalle
Túnel colocado en
hombrera rígida

GENÉRICOS EN STOCK:



PROTECCIÓN CIVIL
8,5 x 6 cm



EMBLEMA GALICIA
8,5 x 6 cm

PERSONALIZADOS:

Puede solicitar un diseño personalizado de galón en función de su escudo, emblema o logotipo. Consúltenos.

ETIQUETAS: LABELTEX

Elementos decorativos que aportan un pequeño detalle visual en puntos estratégicos de las prendas: trabillas, cierres, costuras...

- Etiqueta bordada con hilo de color en alta definición (límite 4 colores).
- Dobladas por la mitad cosidas a la prenda.
- **Pedido mínimo:** Dependerá de la cantidad mínima a fabricar de la prenda solicitada sobre la que irá colocada.



ETIQUETA DECORATIVA

Utilizada como decoración. Indicadas para colocar en cualquier sitio de la prenda, como por ejemplo en las trabillas de los pantalones.

GENÉRICOS EN STOCK:

				
REF. 1501 BANDERA ESPAÑA 2,2 x 1 cm	REF. 1502 BANDERA ARAGÓN / CATALUÑA / VALENCIA 2,2 x 1 cm	REF. 1503 BANDERA ANDALUCIA 2,2 x 1 cm	REF. 1504 BANDERA CANTABRIA 2,2 x 1 cm	
				
REF. 1505 BANDERA EXTREMADURA 2,2 x 1 cm	REF. 1506 BANDERA LA RIOJA 2,2 x 1 cm	REF. 1507 BANDERA PAIS VASCO 2,2 x 1 cm	REF. 1508 BANDERA GALICIA 2,2 x 1 cm	

Labeltex Bandera España

ETIQUETAS: LABELSILK

Elemento identificativo personalizable para colocar en zonas no visibles de la prenda. Para indentificar el producto, el fabricante o el distribuidor

- Tejido de raso en color blanco, de tacto suave.
- Impresión en color negro.
- Baja definición en los detalles y textos pequeños.
- Tamaño fijo: 3 x 12 cm.
- Pedido mínimo: 1 unidad.



* Puede solicitar un diseño personalizado de etiqueta con la información que desee: marca, datos de la empresa, composición de la prenda, información de planchado y lavado, etc.

* Puede solicitar que las prendas se fabriquen con su etiqueta personalizada desde el inicio del pedido. Consulte con nuestro departamento comercial.

PERSONALIZADOS:

			
---	---	--	---

ETIQUETAS DE COLGAR: PAPERTICK

Elemento identificativo personalizable que aporta imagen e información a la prenda



- Cartón impreso a todo color (CMYK) sobre fondo blanco.

- Plásticas efecto brillo.

- Cordón de color negro.

- Tres modelos: sencilla 1 cara, sencilla 2 caras y doble.

- Tamaño fijo: sencillas 9 x 5,5 cm, dobles 9 x 11 cm.

- Pedido mínimo: 500 unidades.
(se pueden guardar los sobrantes para futuros pedidos)

* Puede solicitar un diseño personalizado de etiqueta con la información que desee: marca, datos de la empresa, composición de la prenda, información de planchado y lavado, etc.

* Puede solicitar que sus prendas se fabriquen con su etiqueta de colgar personalizada desde el inicio del pedido. Consulte con nuestro departamento comercial.

OPCIONES:



SENCILLA 1 CARA
5,5 x 9 cm



SENCILLA 2 CARAS
5,5 x 9 cm



DOBLE
11 x 9 cm

PERSONALIZADOS:



“ Soportes portadivisas cerrados mediante broche a presión, para introducir en los túneles situados sobre los hombros ”

HOMBRERA FLEXIBLE: ALONDRA

- Forma recta, adecuada para galones con paso mínimo de 60 mm.
- **Material:** Polipiel forrada.



Detalle
HOMBRERA DOBLADA



HOMBRERA FLEXIBLE: SERÍN

- Forma de flecha, adecuada para galones con diferentes anchos de paso.
- **Material:** Polipiel forrada.

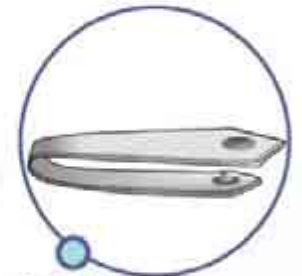

Detalle
HOMBRERA DOBLADA



HOMBRERA RÍGIDA: MILANO

- Forma recta, adecuada para galones con paso mínimo de 60 mm.
- **Material:** Plástico semirrígido forrado de tela.



Detalle
HOMBRERA DOBLADA



HOMBRERA RÍGIDA: GARZA

- Forma de flecha, adecuada para galones con diferentes anchos de paso.
- **Material:** Plástico semirrígido forrado de tela.

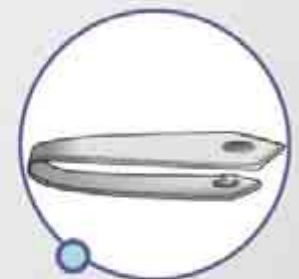

Detalle
HOMBRERA DOBLADA



MODIFICACIÓN dameros y bandas

- En cada colección, puede añadir, cambiar y/o quitar los dameros y bandas que desee.
- El tamaño del damero variará en función del tipo de prenda y del lugar donde va colocado.
- Todos los dameros están disponibles en nuestra gama habitual de colores. Puede elegir su damero en cualquier color de esta gama (ver tabla de colores en página siguiente).
- Puede elegir entre los dameros que tenemos en stock, o bien solicitar un diseño de damero personalizado:

GENÉRICOS:

DUERO

Banda lisa continua termofijada



PILES

Líneas alternas inclinadas 60°



GUADIANA

2 hileras con cuadros alternos, en negativo



PISUERGA

2 hileras con cuadros alternos, entre dos líneas horizontales



JALON

3 hileras con cuadros alternos en negativo



EBRO

2 hileras con cuadros alternos



TURIA

2 hileras con cuadros alternos, con letras POLICIA centrado



SEGRE

2 hileras con cuadros alternos, con letras POLICIA dcha.



SEGRE

2 hileras con cuadros alternos, con letras POLICIA izda.



TORMES

2 hileras con cuadros alternos, con letras POLICIA LOCAL izda.



MANZANARES

3 hileras con cuadros alternos



ESLA

3 hileras con cuadros alternos, con letras POLICIA izda.



AMBER

Banda de coser con tira reflectante

*Disponible en amarillo flúor y naranja flúor



OSAKA

Film plastificado termosoldado



ZANCARA

2 hileras con cuadros alternos, con letras PROTECCION CIVIL izda.



ALBERCHE

Grupos de 3 cuadros de 20 mm, en 3 hileras, inclinados 20°



ERQUES

3 hileras con triángulos invertidos en dos colores



MEDANO

3 hileras con triángulos invertidos



PERSONALIZADOS:

La cantidad mínima de daderos personalizados corresponde con la cantidad mínima de fabricación de la prenda modificada seleccionada.

MONOCOLOR

Puede configurar un diseño personalizado que incluya logos, textos, símbolos... tanto en positivo como en negativo.



MULTICOLOR

Puede combinar varios colores en una banda.



COMBINADOS

Sobre una base lisa de un color puede superponer un diseño en un color diferente.



Ejemplo daderos personalizados

CAMBIO DE COLOR DE DAMEROS Y BANDAS:

Los colores disponibles para nuestros daderos y bandas son:

<input type="checkbox"/> BLANCO	<input type="checkbox"/> ROJO	<input type="checkbox"/> NEGRO	<input type="checkbox"/> BLANCO RETROREFLECTANTE
<input type="checkbox"/> ARENA	<input type="checkbox"/> AZUL CELESTE	<input type="checkbox"/> AMARILLO FLÚOR	<input type="checkbox"/> AMARILLO FLÚOR RETROREFLECTANTE
<input type="checkbox"/> MARRÓN NOGAL	<input type="checkbox"/> AZUL TOPACIO	<input type="checkbox"/> NARANJA FLÚOR	<input type="checkbox"/> NARANJA FLÚOR RETROREFLECTANTE
<input type="checkbox"/> VERDE MILITAR	<input type="checkbox"/> AZUL TROPICAL		<input type="checkbox"/> GRIS PLATA RETROREFLECTANTE
<input type="checkbox"/> AMARILLO GIRASOL	<input type="checkbox"/> AZUL MARINO		

EJEMPLOS de modificación de dameros

EJEMPLOS EN PRENDAS SUPERIORES:



EJEMPLO
Partiendo de la colección original **ANCARÉS** hemos...



quitado el damero en cuello, cambiado el de pecho y espalda de PILES a GUADIANA, y añadido bandas DUERO naranja flúor en bocamangas



EJEMPLO
Partiendo de la colección original **IZAS** hemos...



quitado la banda del pecho y espalda cambiandola de DUERO a ESLA, y la banda en las mangas y el bajo de DUERO a MANZANARES.

EJEMPLOS EN PRENDAS INFERIORES:



EJEMPLO
Partiendo de la colección original **ANETO** del pantalón **CAMPAÑA** hemos...



añadido en el bajo una banda PILES.



EJEMPLO
Partiendo de la colección original **ANETO** del pantalón **PATRULLA** hemos...



añadido en el bajo una banda DUERO color amarillo flúor retroreflectante y otra banda PISUERGA en color gris plata retroreflectante

EJEMPLOS EN BOLSILLOS:

Partiendo de uno de los bolsillos laterales hemos...



... sustituido el tejido de la tapeta por tejido retroreflectante plata



... añadido en la parte inferior del bolsillo cinta AMBER color naranja/plata



... añadido en la tapeta el damero ALBERCHE color azul celeste

- En cada colección puede cambiar el color o los colores de los tejidos.
- Puede elegir entre los siguiente colores. Cada tejido ofrece unhas posibilidades de color diferentes. Puede encontrar el abanico de colores personalizado para cada prenda en el apartado de "MODIFICACIONES" que se ofrece al final de cada sección.



EJEMPLO CAMBIO COLOR:



EJEMPLO

Partiendo de la colección original

GRAZALEMA hemos

..... cambiado el color de los tejidos: de AZUL MARINO ORIÓN a ARENA, y de AMARILLO FLÚOR a ROJO



ELLA: Camiseta UJJR Negra
 ÉL: Camiseta Guardia Civil Azul
 NIÑO: Camiseta C.N.P. Policía Blanca

CAMISETA

100% Algodón, 160 g/m²
 Tejido punto liso. Cuello redondo

- Colección de prendas destinadas a venta como souvenir, recuerdo o merchandising para uso privado, no profesional.
- Estas prendas no deben usarse nunca como vestuario oficial.

- Los diseños aquí presentados cuentan con la aprobación para su fabricación y venta por parte de las Direcciones Generales de la Policía Nacional y Guardia Civil.

TALLAS DISPONIBLES

NIÑO					ADULTO					
3	4/5	6/8	10/12	X5	S	M	L	XL	XXL	3XL

SOUVENIRS CAMISETAS



CAMISETA CNP AZUL



CAMISETA CNP BLANCA



CAMISETA CNP NEGRA



CAMISETA G.E.O. NEGRA



CAMISETA G.O.E.S. NEGRA



CAMISETA U.I.P. NEGRA



CAMISETA U.P.R. NEGRA



CAMISETA U.E.G.C. NEGRA



CAMISETA G. CIVIL NEGRA



CAMISETA G. CIVIL BLANCA



CAMISETA G. CIVIL NEGRA



CAMISETA G. CIVIL AZUL

SOUVENIRS: SUDADERAS



SUDADERA

65% Poliéster y 35% Algodón, 320 g/m²
Tejido de felpa. Capucha con cordón.
Bolsillo frontal tipo canguro

- Colección de prendas destinadas a venta como souvenir, recuerdo o merchandising para uso privado, no profesional.
- Estas prendas no deben usarse nunca como vestuario oficial.

ELLA: Sudadera C.N.R. Policía Azul
EL: Sudadera Guardia Civil Negra
NIÑO: Sudadera C.N.R. Policía Negra

- Los diseños aquí presentados cuentan con la aprobación para su fabricación y venta por parte de las Direcciones Generales de la Policía Nacional y Guardia Civil.

TALLAS DISPONIBLES

NIÑO

ADULTO

3 4/5 6/8 10/12 XS S M L XL XXL 3XL

SOUVENIRS SUDADERAS



SUDADERA CNP AZUL



SUDADERA CNP NEGRA



SUDADERA G. CIVIL NEGRA

GUÍA DE TALLAS

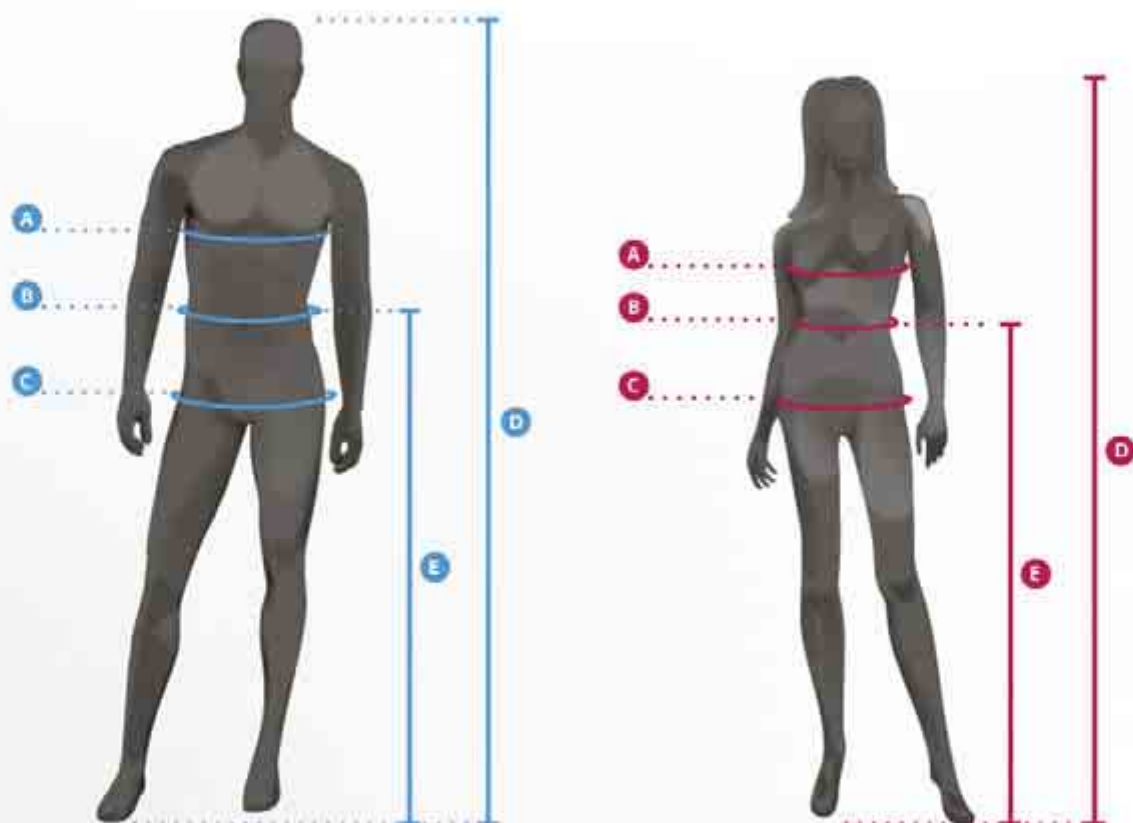

PRENDAS SUPERIORES (polos, jerseys, chaquetas, cazadoras, parkas, etc.)

	XXS	XS	S	M	L	XL	XXL	3XL	4XL	5XL	6XL
Pecho (A)	76-84	84-92	92-100	100-108	108-116	116-124	124-132	132-140	140-148	148-156	156-164
Cintura (B)	62-68	68-74	74-80	80-86	86-92	92-98	98-104	104-110	110-116	116-122	122-128
Cadera (C)	82-88	88-94	94-100	100-106	106-112	112-118	118-124	124-130	130-136	136-142	142-148
Altura - 3 cm (D)	155-162	161-167	164-171	167-175	171-179	175-185	179-191	183-197	187-203	187-203	187-203
Altura (D)	158-165	163-170	167-174	170-178	174-182	178-188	182-194	186-200	190-206	190-206	190-206
Altura (D) + 3 cm	161-168	166-173	170-177	173-181	177-185	181-191	185-197	189-203	193-209	193-209	193-209
Altura (D) + 6 cm	164-171	169-176	173-180	174-184	180-188	184-194	188-200	192-206	196-212	196-212	196-212
Altura (D) + 9 cm	167-174	175-179	176-183	177-187	183-191	187-197	191-203	195-209	199-215	199-215	199-215
Altura (D) + 12 cm	169-177	178-182	179-186	180-190	186-194	190-200	194-206	198-212	202-218	202-218	202-218
Altura (D) + 15 cm	172-180	181-185	182-189	183-193	189-197	193-203	197-209	201-215	205-221	205-221	205-221

PANTALONES

	34	36	38	40	42	44	46	48	50	52	54	56	58	60	62	64	66	68	70
Cintura (B)	68	72	76	80	84	88	92	96	100	104	108	112	116	120	124	128	132	136	140
Cadera (C)	92	96	100	104	108	112	116	120	124	130	132	136	140	144	148	152	156	160	164
Pierna (E) - 3 cm	99	101-105	105-109	109-113	113-117	117-119	117-119	118-120	119-121	120-122	121-123	122-124	123-125	124-126	125-127	126-128	127-129	128-129	129-131
Pierna (E)	102	104-108	108-112	112-116	116-120	120-121	120-122	121-123	122-124	123-124	123-125	124-126	125-127	126-128	127-129	128-129	129-131	130-132	131-132
Pierna (E) + 3 cm	105	107-111	111-115	115-119	119-123	123-124	123-125	124-126	125-127	126-128	127-129	128-129	129-131	130-132	131-132	132-134	133-135	134-135	135-137
Pierna (E) + 6 cm	108	110-114	114-118	118-122	122-125	126-127	126-128	127-129	128-129	129-131	130-132	131-132	132-134	133-135	134-135	135-137	136-138	137-138	138-139
Pierna (E) + 9 cm	111	113-117	117-121	121-125	125-128	129-130	129-131	130-132	131-132	132-134	133-135	134-135	135-137	136-138	137-138	138-139	139-141	140-142	141-143
Pierna (E) + 12 cm	114	116-119	119-124	124-128	128-131	132-133	132-134	133-135	134-135	135-137	136-138	137-138	138-139	139-141	140-142	141-143	142-144	143-145	144-146
Pierna (E) + 15 cm	117	119-122	122-127	127-131	131-134	135-136	135-137	136-138	137-138	138-139	139-141	140-142	141-143	142-144	143-145	144-146	145-147	146-148	147-149

Todas las medidas deben tomarse directamente sobre el cuerpo. Toma la medida del pecho donde sea mayor (A). La medida de la cintura se toma en el punto más estrecho (B). La cadera se toma midiendo el contorno ahí donde sea más ancho (C). La altura de la persona se mide de cabeza a pies (D). La longitud de la pierna se mide desde la cintura hasta los pies (E).

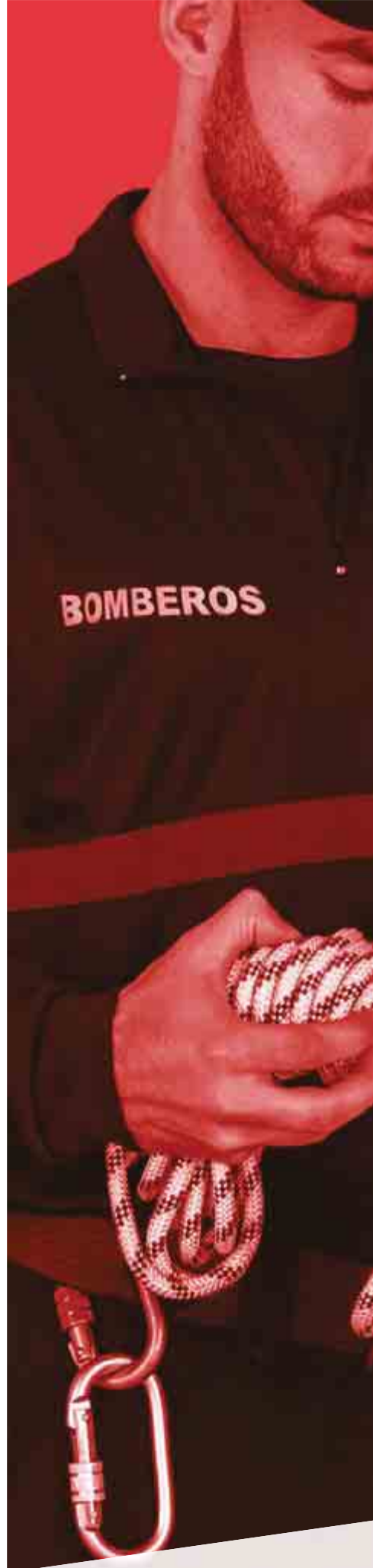

**POLICÍA · PROTECCIÓN CIVIL · BOMBEROS · TÉCNICOS DE EMERGENCIAS
· AGENTES FORESTALES · POLICIAS PORTUARIAS · VIGILANTES DE SEGURIDAD ·
EMPRESAS DE SERVICIOS PÚBLICOS · ETC.**